



Cenník 2023

uponor

Slovenská republika



Obsah

Obsah	3
-------------	---

Uponor MLC – viacvrstvé kompozitné potrubné systémy

Potrubie

Uponor Uni Pipe PLUS	10
Uponor Metallic Pipe PLUS	14
Uponor Teck	15
Uponor Uni	16

Tvarovky

Uponor S-Press PLUS	18
Uponor RS	42
Uponor RTM	50
Uponor Uni-X	52
Uponor Uni-C	56

Náradie pre prácu s MLC	60
-------------------------------	----

Uponor PE-Xa – flexibilné potrubné systémy

Potrubie

Uponor Aqua Pipe	68
Uponor Radi Pipe	69
Uponor Combi Pipe	71
Uponor Teck	72

Tvarovky

Uponor Q&E	73
------------------	----

Náradie pre prácu s PE-Xa	87
---------------------------------	----

Uponor Flex-X	90
Uponor Uni-X	92
Uponor RS	95
Uponor Flex	97
Uponor Rapex	100

Uponor Decibel – Vnúťorná kanalizácia

Uponor Decibel	100
----------------------	-----

Aqua PLUS Waterguard – nový inteligentný systém pre zastavenie a ochranu proti únikom a netesnostiam vody

Uponor Waterguard	110
-------------------------	-----

Sálavé vykurovanie a chladenie

Systémy sálavého vykurovania/chladenia

Uponor Minitec	114
----------------------	-----

Uponor Tecto	122
Uponor Nubos	129
Uponor Klett	135
Uponor Tacker	140
Uponor Fix 9,9 a 14-20	148
Uponor Classic	159
Uponor Siccus 14	161
Uponor Comfort E	167
Uponor Renovis	172
Uponor Siccus wall	179
Uponor Magna	183
Uponor Meltaway	195
Uponor Contec	199
Uponor Contec ON Q&E	203
Uponor Teporis	208
Uponor Thermatop M a S	213

Príslušenstvo

Uponor Multi	216
--------------------	-----

Rozdeľovače

Uponor Vario PLUS	219
Uponor Vario M	225
Uponor Vario S a C	229
Uponor Vario	234

Zónová regulácia teploty

Uponor Smatrix Wave Pulse	241
Uponor Smatrix Base Pulse	252
Uponor Smatrix Base PRO / Style	263

Regulácia prírodnej teploty

Uponor Smatrix Move	268
Uponor Fluvia Move / Move PLUS	273
Uponor Base	279
Uponor Space	280

Bytové výmenníkové stanice

Uponor Combi port	282
-------------------------	-----

Predizolovaný potrubný systém

Uponor Ecoflex VIP Thermo	293
Uponor Ecoflex Thermo	295
Uponor Ecoflex Thermo PRO	297
Uponor Ecoflex VIP Aqua	298
Uponor Ecoflex Aqua	300
Uponor Ecoflex Quattro	302
Uponor Ecoflex Supra	303
Uponor Ecoflex Supra PLUS	304
Uponor Wipex	307
Uponor Q&E	314
Uponor Ecoflex	318

Náradie

Uponor MLC vyrovnávačka rúrok	325
Uponor kolotoč	325
Uponor Rezanie a príprava	326
Uponor Lisovanie	328
Uponor Expandovanie	331
Uponor Zafixovanie	334
Uponor Príslušenstvo	334



Uponor MLC – viacvrstvové kompozitné potrubné systémy



Pri lisovaní MLC od firmy UPONOR nemusíte do dim. 32 mm kalibrovať

Vďaka inovatívnej konštrukcii rúrky a tvaroviek nie je potrebné zrážať hrany na rúrkach pri dimenziách 16-32 pred zalisovaním:

- Uponor mosadzné tvarovky 16-32 mm
- Uponor PPSU tvarovky 16-32 mm
- Uponor kompresné adaptéry od 16-25 mm

Výhody pre inštalatéra:

- Výrazne rýchlejšia inštalácia (až o 30 %)
- Vylúčenie rizika výskytu chýb poškodením tesniaceho O-krúžku
- Menej náradia (bez kalibrátorov)
- Odkúšaná bezpečnosť Uponor tvaroviek

Zabudnite na kalibráciu Stačí ak zalisujete!

Krok 1: Odrezať

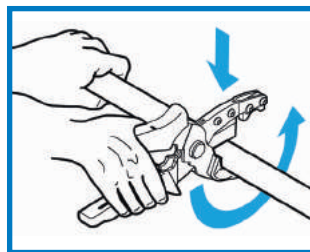

Krok 2: Kalibrovať



Krok 3: Nasunúť tvarovku

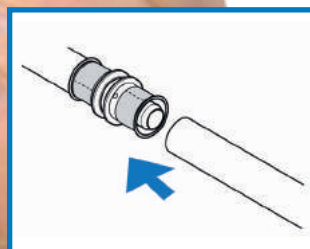

Krok 4: Zalisovať

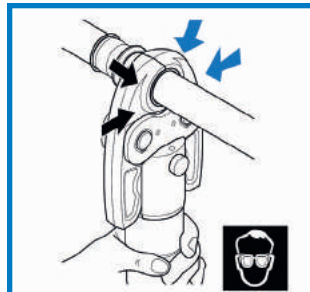

Uponor MLC Systém ušetrí celý
jeden Váš pracovný úkon, t. j. až

30%

Vášho vzácneho času!

Farebný indikátor zalisovania UPONOR tvaroviek, ktorý po zalisovaní odpadne

Uponor S-Press PLUS – Tvarovky-Kombinácie náradí

Uponor Lisovacie náradie  <i>Ručná lisovačka</i>	 <i>UP 110 (Akku)</i>	 <i>UP 75 EL (230 V)</i>	 <i>Mini2 (Akku)</i>
	 <i>Lisovacie čeluste</i>	 <i>UPP1</i>	 <i>Mini KSP0</i>
 <i>S-Press PLUS</i> <i>S-Press PLUS PPSU</i>	 16 – 20	 16 – 32	 16 – 32

Uponor S-Press PLUS – Montáž



1
 Konec potrubia nemusí byť vopred odhrotovaný a kalibrovávaný. Potrubie Uponor Uni Pipe Plus môžete hneď po odrezaní zasunúť do tvarovky.



2
 Lisovacia čelusť má rovnaké farebné označenie dimenzie ako tvarovka. Objímka z nehrdzavejúcej ocele je tvarovaná tak, aby do nej lisovacia čelusť Uponor presne zapadla.



3
 Po zalisovaní je zreteľne viditeľná deformácia lisovacej objímky z nehrdzavejúcej ocele. Okrem toho je možné fóliu po úspešnom zalisovaní (vizuálna kontrola) ľahko odstrániť.



4
 Nezalisovaný spoj bude tiecť počas tlakovej skúšky už pri tlaku 1 bar. Nezalisovaný spoj hneď zreteľne vidieť na indikačnej fólii.



Uponor Uni Pipe PLUS

BEZOŠVÉ KOMPOZITNÉ POTRUBIE

**Uponor prináša revolučný produkt
pre zlepšenie Vašej práce**



Výrazne lepšia ohybnosť – menšie polomery ohybu
v porovnaní s bežnými plastohliníkovými rúrkami



O 15 % menej materiálu počas inštalácie úsporou kolien



Vyššia efektívnosť pri montáži – menej potrebného času
pre inštaláciu

uponor



Optimálna efektivita práce

- Väčšia flexibilita – výrazne lepšia ohybnosť
- Menej príslušenstva potrebného pre inštaláciu
- Väčšia tuhosť, stabilita a bezpečnosť
- Kratší čas inštalácie
- Nižšie náklady

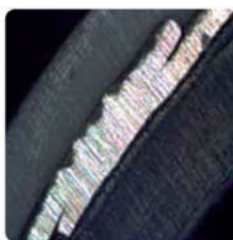

Preplätované zväranie

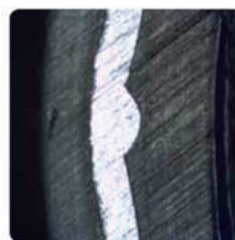

Zväranie na tupo

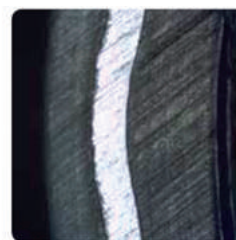

Bezzarová
technológia SAC
(100 % bezpečnosť)

**Uponor Uni Pipe PLUS: špičkový produkt
pre maximálne uľahčenie práce**

uponor

Uponor Uni Pipe PLUS



Uponor Uni Pipe PLUS je jedinečná bezšvová viacvrstvomá kompozitná rúrka, určená na rozvody pitnej vody a vykurovania / chladenia. Jej polomer ohybu je o 40% menší ako majú súčasné viacvrstvomé

kompozitné potrubia: zmeny smeru pri inštalácii možno dosiahnuť ohnutím potrubia, tým sa zníži počet tvaroviek a čas inštalácie.

Výhody pre vás
Bezšvová s najvyššou úrovňou bezpečnosti
Vysoko rozmerová stabilita, malá rozťažnosť
Zvýšená flexibilita
100% kyslíková bariéra
Nízka hmotnosť



Popis

- Viacvrstvomé kompozitné potrubie s kyslíkovou bariérou (PE-RT - spojivo - bezšvový hliník - spojivo - PE-RT), vyrobené pomocou technológie SACP a OWC.
- Trieda reakcie na oheň E podľa EN 13501-1.
- S koncovými zátkami potrubia ako hygienické tesnenie podľa EN 806.

Použitie

- Pitná voda: Stály rozsah prevádzkových teplôt od 0 °C do 70 °C pri maximálnom trvalom prevádzkovom tlaku 10 barov. Krátkodobá maximálna teplota je 95 °C po dobu 100 hodín v rámci prevádzkovej životnosti.
- Vykurovanie: Stály rozsah prevádzkových teplôt až 80 °C pri maximálnom trvalom prevádzkovom tlaku 10 barov. Krátkodobá maximálna teplota je 100 °C po dobu 100 hodín v rámci prevádzkovej životnosti.

Certifikácia

- Schválenia miestnym OM.
- napr.
- DVGW
- AENOR

Uponor Uni Pipe PLUS biela S

- tyčovina

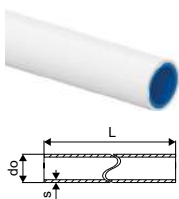

Položka č.	Dimenzia	L do s m mm mm	Bal. 2	Bal. 1	Jedn.	Cena:
1060783	16x2,0 3m	3 16 2	75	3	m	4,40 €
1059572	16x2,0 5m	5 16 2,0	125	5	m	4,40 €
1060784	20x2,25 3m	3 20 2,25	51	3	m	5,72 €
1059573	20x2,25 5m	5 20 2,25	85	5	m	5,72 €
1060785	25x2,5 3m	3 25 2,5	30	3	m	8,10 €
1059574	25x2,5 5m	5 25 2,5	50	5	m	8,10 €
1060786	32x3,0 3m	3 32 3	21	3	m	9,70 €
1059575	32x3,0 5m	5 32 3	35	5	m	9,70 €

Uponor Uni Pipe PLUS

Uponor MLC potrubie, biela farba S

- tyčovina

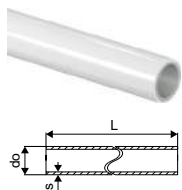

Položka č.	Dimenzia	L m	do mm	s mm	Bal. 2	Bal. 1	Jedn.	Cena:
1013448	40x4,0 3m	3	40	4	12	3	m	15,40 €
1013446	40x4,0 5m	5	40	4	20	5	m	15,40 €
1021980	50x4,5 3m	3	50	4,5	12	3	m	22,47 €
1013449	50x4,5 5m	5	50	4,5	20	5	m	22,47 €
1021981	63x6,0 3m	3	63	6	9	3	m	33,73 €
1013451	63x6,0 5m	5	63	6	15	5	m	33,73 €
1013453	75x7,5 5m	5	75	7,5	255	5	m	56,87 €
1013455	90x8,5 5m	5	90	8,5	255	5	m	72,73 €
1013457	110x10,0 5m	5	110	10	165	5	m	95,87 €

Uponor Uni Pipe PLUS biela

- kotúč

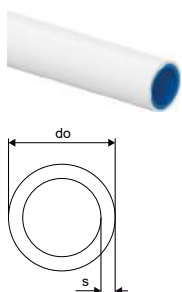

Položka č.	Dimenzia	L m	do mm	s mm	Bal. 2	Bal. 1	Jedn.	Cena:
1059576	16x2,0 100m	100	16	2,0	2000	100	m	1,57 €
1059577	16x2,0 200m	200	16	2	2600	200	m	1,57 €
1059578	16x2,0 500m	500	16	2,0	3500	500	m	1,57 €
1059579	20x2,25 100m	100	20	2,25	1300	100	m	2,70 €
1059581	25x2,5 50m	50	25	2,5	700	50	m	4,89 €
1059583	32x3,0 50m	50	32	3	400	50	m	7,95 €

Uponor Uni Pipe PLUS

Uponor MLC izolované

Popis

- Skladá sa z rúrok a izolačnej vrstvy.
- Dodáva sa v kotúčoch.
- Okrúhla extrudovaná izolácia potrubia vyrobená z polyetylenovej peny s uzatvorenou bunkovou štruktúrou.
- S odolnou bezšvovou fóliou

Uponor Uni Pipe PLUS biela, izolovaná S6 WLS 035

- Hrúbka izolácie 6 mm
- tepelná vodivosť $\lambda=0,035 \text{ W/m}^{\circ}\text{k}$
- okrúhly tvar

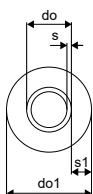

Položka č.	Dimenzia	L m	do mm	do1 mm	s mm	s1 mm	farba	Bal. 2	Bal. 1	Jedn.	Cena: €
1063556	16x2,0 blue 75m	75	16	28	2	6	modrá	600	75	m	3,78 €
1063557	20x2,25 blue 75m	75	20	32	2,25	6	modrá	600	75	m	5,02 €
1063558	25x2,5 blue 50m	50	25	37	2,5	6	modrá	400	50	m	7,54 €

Uponor Uni Pipe PLUS biela, izolovaná S6 WLS 040

- Hrúbka izolácie 6 mm
- tepelná vodivosť $\lambda=0,040 \text{ W/m}^{\circ}\text{k}$
- okrúhly tvar

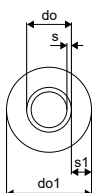

Položka č.	Dimenzia	L m	do mm	do1 mm	s mm	s1 mm	farba	uPoints	Bal. 2	Bal. 1	Jedn.	Cena: €
1091723	16x2,0 blue 75m	75	16	28	2	6	modrá	700	600	75	m	3,40 €
1091724	20x2,25 blue 75m	75	20	32	2,25	6	modrá	900	600	75	m	4,53 €
1091725	25x2,5 blue 50m	50	25	37	2,5	6	modrá	1050	400	50	m	6,16 €

Uponor Uni Pipe PLUS biela, izolovaná S10 WLS 035

- Hrúbka izolácie 10 mm
- tepelná vodivosť $\lambda=0,035 \text{ W/m}^{\circ}\text{k}$
- okrúhly tvar

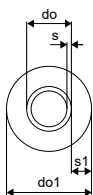

Položka č.	Dimenzia	L m	do mm	do1 mm	s mm	s1 mm	farba	uPoints	Bal. 2	Bal. 1	Jedn.	Cena: €
1062181	16x2,0 blue 75m	75	16	36	2	10	modrá	800	450	75	m	3,86 €
1062182	20x2,25 blue 75m	75	20	40	2,25	10	modrá	1000	525	75	m	5,52 €
1062183	25x2,5 blue 50m	50	25	45	2,5	10	modrá	1100	350	50	m	7,69 €

Uponor Uni Pipe PLUS

Uponor Uni Pipe PLUS biela, izolovaná S15 Clima

- Hrúbka izolácie 15 mm
- tepelná vodivosť $\lambda=0,040 \text{ W/m}\cdot\text{k}$
- okrúhly tvar



Položka č.	Dimenzia	L m	do mm	do1 mm	s mm	s1 mm	farba	Bal. 2	Bal. 1	Jedn.	Cena:
1088239	32x3,0 blue	25m	25	32	62	3	15 modrá	225	25	m	15,37 €

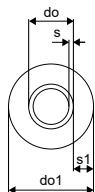

Uponor Metallic Pipe PLUS



Uponor Metallic Pipe PLUS je jedinečná bezšvová viacvrstvomá kompozitná rúrka s kovovým vzhľadom. Vonkajšia vrstva je vylepšená a má atraktívnejší vzhľad, takže rúrka je vhodná pre viditeľnú inštaláciu.

Výhody pre vás

- Kovový vzhľad a dojem
- Bezšvové s najvyššiu úroveňou bezpečnosti
- Vysoká rozmerová stabilita
- Nízka hmotnosť: ľahká manipulácia a inštalácia



Popis

- Viacvrstvomé kompozitné potrubie s kyslíkovou bariérou (PE-RT - spojivo - bezšvový hliník - spojivo - PE-RT), s lesklým chromovaným vonkajším povrchom vyrobené pomocou technológie SACP.
- Trieda reakcie na oheň E podľa EN 13501-1.
- S koncovými zátkami potrubia ako hygienické tesnenie podľa EN 806.

Použitie

- Pitná voda: Stály rozsah prevádzkových teplôt od 0 °C do 70 °C pri maximálnom trvalom prevádzkovom tlaku 10 barov. Krátkodobá maximálna teplota je 95 °C po dobu 100 hodín v rámci prevádzkovej životnosti
- Vykurovanie: Stály rozsah prevádzkových teplôt až 80 °C pri maximálnom trvalom prevádzkovom tlaku 10 barov. Krátkodobá maximálna teplota je 100 °C po dobu 100 hodín v rámci prevádzkovej životnosti.

Certifikácia

- Schválenia miestnym OM.
napr.
- DVGW
- AENOR

Uponor Metallic Pipe PLUS Metallic Pipe+ S

- Metallic Pipe PLUS

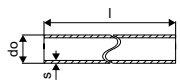

Položka č.	Dimenzia	L do s m mm mm	Bal. 2	Bal. 1	Jedn.	Cena:
1088400	16x2,0 3m	3 16 2,0	75	3	m	10,42 €
1088401	20x2,25 3m	3 20 2,25	48	3	m	11,25 €

Uponor Teck

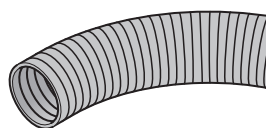

Uponor Teck je chránička navrhnutá na ochranu flexibilných viacvrstvových rúrok, ktoré sa používajú na rozvody pitnej vody alebo vykurovania / chladenia.

Výhody pre vás

- Zabezpečuje bezpečnú dodávku vody
- Certifikovaná kvalita
- Chráni vnútornú rúrku
- Farebné rozlíšenie teplej a studenej vody



Popis

- Korugované, vyrobené z polyetylénu s vysokou hustotou (HDPE)
- Trieda reakcie na oheň E podľa EN 13501-1
- Dodávané v kotúčoch

Použitie

- Používa sa na inštalácie potrubia v potrubí, aby sa znížilo riziko poškodenia vodou a aby sa umožnila výmena flexibilného potrubia

Uponor Teck chránička black

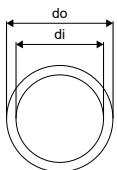

Položka č.	Dimenzia	L m	di mm	do mm	farba	Bal. 2	Bal. 1	Jedn.	Cena:
1012860	25/20 50m	50	20	25	čierna	2500	50	m	0,71 €
1012864	28/23 50m	50	23	28	čierna	2000	50	m	0,84 €
1012869	35/29 50m	50	29	35	čierna	1400	50	m	1,26 €
1012872	43/36 25m	25	36	43	čierna	600	25	m	2,29 €

Uponor Teck chránička, modrá blue

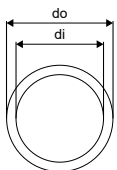

Položka č.	Dimenzia	L m	di mm	do mm	farba	Bal. 2	Bal. 1	Jedn.	Cena:
1012859	25/20 50m	50	20	25	modrá	2500	50	m	0,78 €
1012863	28/23 50m	50	23	28	modrá	2000	50	m	0,84 €
1012867	35/29 50m	50	29	35	modrá	1400	50	m	1,38 €

Uponor Teck chránička, červená red

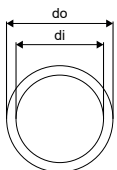

Položka č.	Dimenzia	L m	di mm	do mm	farba	Bal. 2	Bal. 1	Jedn.	Cena:
1012858	25/20 50m	50	20	25	červená	2500	50	m	0,78 €
1012862	28/23 50m	50	23	28	červená	2000	50	m	0,84 €
1012866	35/29 50m	50	29	35	červená	1400	50	m	1,38 €

Uponor Uni

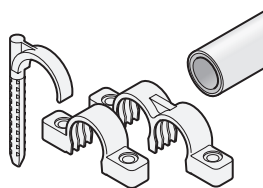

Uponor Uni obsahuje všetky príslušenstvá potrebné na inštaláciu viacvrstvových potrubných systémov.

Výhody pre vás

- Rýchla inštalácia
- Kompletný sortiment príslušenstva
- Jednoduché použitie



Uponor Teck jednoduchý hmoždinkový hák

- pre upevnenie rúrok s max. vonkajším priemerom 32 mm do pohľadového betónu na strope
- Vyrobené z plastu
- Farba: modrá
- Vytváraný otvor 8 mm



Položka č.	Dimenzia	l mm	l1 mm	di mm	do mm	Bal. 2	Bal. 1	Jedn.	Cena:
1135511	32 60mm	60	20	32	8	1000	50	ks	0,38 €
1135512	32 80mm	80	20	32	8	1000	50	ks	0,42 €

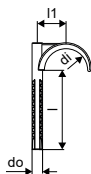

Uponor Teck dvojité hmoždinkový hák

- pre upevnenie rúrok s max. vonkajším priemerom 32 mm do pohľadového betónu na strope
- Vyrobené z plastu
- Farba: modrá
- Vytváraný otvor 8 mm



Položka č.	Dimenzia	l mm	di mm	do mm	k mm	Bal. 2	Bal. 1	Jedn.	Cena:
1135513	32 60mm	60	32	8	40	1000	50	ks	0,42 €
1135514	32 80mm	80	32	8	40	1000	50	ks	0,49 €

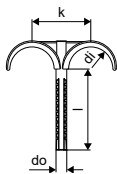

Uponor Uni

Uponor Uni pipe príchytky

Uponor MLC príchytky rúrok biela

- Jednoduché otváranie pomocou skrutkovača
- Možnosť upevnenia potrubia až do 25 mm.

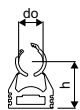

Položka č.	Dimenzia	l mm	di mm	b mm	h mm	Bal. 2	Bal. 1	Jedn.	Cena:
1135502	16	40	16	18	47	1350	50	ks	0,89 €
1135503	20	46	20	18	59	900	50	ks	1,10 €
1135504	25	50	25	18	68	400	50	ks	1,39 €
1135505	32	58	32	18	79	400	50	ks	2,64 €
1135506	40	70	40	17	100	320	40	ks	2,64 €
1135507	50	80	50	17	116	200	25	ks	2,64 €

Uponor MLC dvojité príchytky rúrok biela



Položka č.	Dimenzia	l mm	di mm	c/c mm	b mm	h mm	Bal. 2	Bal. 1	Jedn.	Cena:
1135508	16	72	16	34	18	47	720	40	ks	0,91 €
1135509	20	86	20	41	18	59	320	40	ks	1,12 €
1135510	25	96	25	47	18	68	320	40	ks	1,69 €

Uponor S-Press PLUS

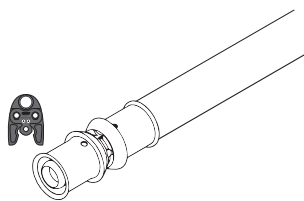

S-Press PLUS, naša nová generácia lisovaných tvaroviek je skvelým riešením na zaistenie trvalo tesných potrubných spojov. 100% spätná kompatibilita so súčasnými kompozitnými potrubiami a náradím

Uponor. Tvarovky S-Press PLUS sú k dispozícii v rozmeroch od 16 do 32 mm, vyrobené z kovu alebo plastu. Tvarovky bez kompromisov.

Výhody pre vás

ODOLNOSŤ: Odolá najnáročnejším podmienkam

BEZPEČNOSŤ: Zabezpečí vynikajúce výsledky lisovaných spojov

JEDNODUCHÉ: Zjednodušené plánovanie a montáž

INTELIGENTNÉ: Zodpovedanie vašich otázok na mieste



Popis

- Pevná lisovaná objímka z nehrdzavejúcej ocele s kontrolným otvorom
- Presná fixácia čelustí
- Jedinečný indikátor zalisovania
- Rýchle rozpoznanie priemeru
- Test presnosti a bezpečnosti
- Rýchla montáž v 3 krokoch
- 100% spätná kompatibilita s existujúcimi komponentami Uponor
- Inovatívny QR kód pre okamžitý digitálny prístup

Použitie

- Pitná voda: Trvalá prevádzková teplota sa pohybuje od 0 °C do 70 °C pri maximálnom trvalom prevádzkovom tlaku 10 barov. Krátkodobá teplota je max. 95 °C po dobu 100 hodín v rámci prevádzkovej životnosti.
- Vykurovanie: Trvalá prevádzková teplota sa pohybuje až do 80 °C pri maximálnom trvalom prevádzkovom tlaku 6 barov. Krátkodobá maximálna teplota je 100 °C po dobu 100 hodín počas životnosti.

Ak nie je uvedené inak:

- Závitové prechody podľa EN 10226-1.

Certifikácia

- Schválené miestnym OM.
- Napr.
- DVGW
- AENOR

Uponor S-Press PLUS/ S-Press vyrobené z PPSU

Popis

- vyrobené z PPSU

Uponor S-Press PLUS

Uponor S-Press PLUS koleno PPSU

- Unikátny indikátor zalisovania
- Rýchla montáž bez kalibrácie potrubia
- Inovatívny QR kód pre okamžitý digitálny prístup
- Farebné rozlíšenie

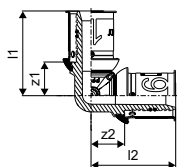

Položka č.	Dimenzia	l1 mm	l2 mm	z1 mm	z2 mm	Bal. 2	Bal. 1	Jedn.	Cena:
1039929	16-16	33	33	13	13	80	20	ks	5,42 €
1039930	20-20	37	37	16	16	80	10	ks	7,36 €
1039931	25-25	48	48	19	19	80	10	ks	11,17 €
1039932	32-32	51	51	23	23	20	5	ks	14,88 €

Uponor S-Press koleno PPSU

- Rýchla inštalácia aj s kalibráciou potrubia
- Farebné rozlíšenie

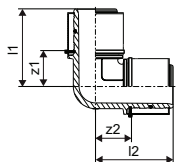

Položka č.	Dimenzia	l1 mm	l2 mm	z1 mm	z2 mm	Bal. 2	Bal. 1	Jedn.	Cena:
1046386	40-40	68	68	29	29	960	5	ks	30,39 €
1046387	50-50	73	73	34	34	576	3	ks	41,61 €

Uponor S-Press koleno 45° PPSU

- Rýchla inštalácia aj s kalibráciou potrubia
- Farebné rozlíšenie

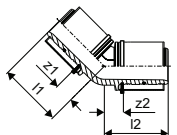

Položka č.	Dimenzia	l1 mm	l2 mm	z1 mm	z2 mm	Bal. 2	Bal. 1	Jedn.	Cena:
1046388	40-40	56	56	17	17	960	5	ks	37,96 €
1046389	50-50	59	59	20	20	576	3	ks	49,31 €

Uponor S-Press PLUS

Uponor S-Press PLUS spojka PPSU

- Unikátny indikátor zalisovania
- Rýchla montáž bez kalibrácie potrubia
- Inovatívny QR kód pre okamžitý digitálny prístup
- Farebné rozlíšenie

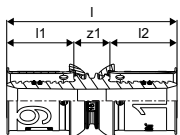

Položka č.	Dimenzia	l mm	l1 mm	l2 mm	z1 mm	Bal. 2	Bal. 1	Jedn.	Cena:
1039933	16-16	51	20	20	11	80	20	ks	4,89 €
1039934	20-20	54	21	21	11	80	10	ks	6,47 €
1039935	25-25	68	28	28	11	80	10	ks	9,88 €
1039936	32-32	69	28	28	13	80	10	ks	12,90 €

Uponor S-Press spojka PPSU

- Rýchla inštalácia aj s kalibráciou potrubia
- Farebné rozlíšenie

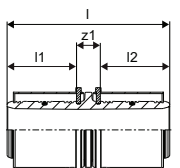

Položka č.	Dimenzia	l mm	l1 mm	l2 mm	z1 mm	Bal. 2	Bal. 1	Jedn.	Cena:
1046401	40-40	91	39	39	13	960	5	ks	25,06 €
1046402	50-50	91	39	39	13	576	3	ks	29,58 €

Uponor S-Press PLUS redukcia PPSU

- Unikátny indikátor zalisovania
- Rýchla montáž bez kalibrácie potrubia
- Inovatívny QR kód pre okamžitý digitálny prístup
- Farebné rozlíšenie

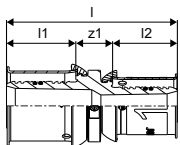

Položka č.	Dimenzia	l mm	l1 mm	l2 mm	z1 mm	Bal. 2	Bal. 1	Jedn.	Cena:
1039937	20-16	53	21	20	11	80	20	ks	6,85 €
1039938	25-16	60	28	20	11	80	10	ks	10,65 €
1039939	25-20	61	28	21	11	80	10	ks	10,65 €
1039940	32-25	69	28	28	13	80	10	ks	13,29 €

Uponor S-Press PLUS

Uponor S-Press redukovaná spojka PPSU

- Rýchla inštalácia aj s kalibráciou potrubia
- Farebné rozlíšenie

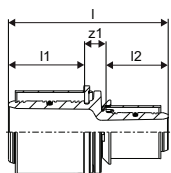

Položka č.	Dimenzia	l mm	l1 mm	l2 mm	z1 mm	Bal. 2	Bal. 1	Jedn.	Cena:
1039941	40-25	80	39	28	12	960	5	ks	22,39 €
1039942	40-32	80	39	28	13	960	5	ks	22,39 €
1039943	50-32	80	39	28	13	1152	3	ks	33,39 €
1046406	50-40	91	39	39	13	576	3	ks	33,39 €

Uponor S-Press PLUS t-kus PPSU

- Unikátny indikátor zalisovania
- Rýchla montáž bez kalibrácie potrubia
- Inovatívny QR kód pre okamžitý digitálny prístup
- Farebné rozlíšenie

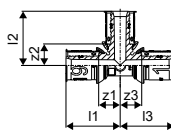

Položka č.	Dimenzia	l1 mm	l2 mm	l3 mm	z1 mm	z2 mm	z3 mm	Bal. 2	Bal. 1	Jedn.	Cena:
1039944	16-16-16	33	33	33	13	13	13	80	10	ks	7,14 €
1039945	20-20-20	37	37	37	16	16	16	80	10	ks	10,99 €
1039946	25-25-25	48	48	48	19	19	19	20	5	ks	15,18 €
1039947	32-32-32	51	51	51	23	23	23	20	5	ks	22,39 €

Uponor S-Press T-kus PPSU

- Rýchla inštalácia aj s kalibráciou potrubia
- Farebné rozlíšenie

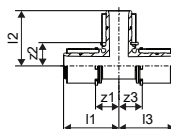

Položka č.	Dimenzia	l1 mm	l2 mm	l3 mm	z1 mm	z2 mm	z3 mm	Bal. 2	Bal. 1	Jedn.	Cena:
1046390	40-40-40	68	68	68	29	29	29	720	5	ks	45,54 €
1046391	50-50-50	73	73	73	33	33	33	288	3	ks	53,13 €

Uponor S-Press PLUS

Uponor S-Press PLUS redukovaný t-kus PPSU

- Lisovacie objímky z nehrdzavejúcej ocele
- Rýchla montáž bez kalibrácie potrubia
- Inovatívny QR kód pre okamžitý digitálny prístup
- Farebné rozlíšenie

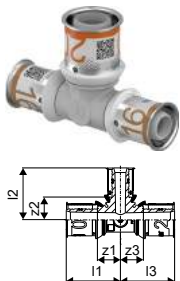

Položka č.	Dimenzia	I1 mm	I2 mm	I3 mm	Z1 mm	Z2 mm	Z3 mm	Bal. 2	Bal. 1	Jedn.	Cena:
1039948	16-20-16	35	35	35	15	13	15	80	10	ks	11,39 €
1039949	20-16-16	37	36	36	16	16	16	80	10	ks	11,39 €
1039950	20-16-20	37	36	37	16	16	16	80	10	ks	11,39 €
1039951	20-20-16	37	37	36	16	16	16	80	10	ks	11,39 €
1039952	20-25-20	41	48	41	19	19	19	80	10	ks	15,18 €
1039953	25-16-16	48	39	39	19	19	19	80	10	ks	15,18 €
1039954	25-16-20	48	39	41	19	19	19	80	10	ks	15,18 €
1039955	25-16-25	48	39	48	19	19	19	80	10	ks	15,18 €
1039956	25-20-20	48	41	41	19	19	19	80	10	ks	15,18 €
1039957	25-20-25	48	41	48	19	19	19	80	10	ks	15,18 €
1039958	32-16-32	51	43	51	23	23	23	20	5	ks	18,98 €
1039959	32-20-32	51	44	51	23	23	23	20	5	ks	20,88 €
1039960	32-25-25	51	51	51	23	23	23	20	5	ks	22,80 €
1039961	32-25-32	51	51	51	23	23	23	20	5	ks	22,80 €

Uponor S-Press redukovaný t-kus PPSU

- Rýchla montáž bez kalibrácie
- Farebné rozlíšenie

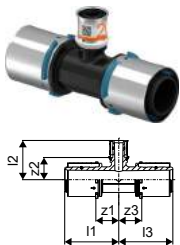

Položka č.	Dimenzia	I1 mm	I2 mm	I3 mm	Z1 mm	Z2 mm	Z3 mm	Bal. 2	Bal. 1	Jedn.	Cena:
1039962	40-20-40	68	49	68	29	28	29	960	5	ks	40,60 €
1039963	40-25-32	68	56	56	29	28	28	960	5	ks	40,60 €
1039964	40-25-40	68	56	68	29	28	29	720	5	ks	40,60 €
1039965	40-32-32	68	56	56	29	28	28	960	5	ks	40,60 €
1039966	40-32-40	68	56	68	29	28	29	720	5	ks	40,60 €
1039967	50-25-40	73	61	73	34	33	34	432	3	ks	49,31 €
1039968	50-25-50	73	61	73	34	33	34	432	3	ks	49,31 €
1039969	50-32-50	73	61	73	34	33	34	432	3	ks	49,31 €

Uponor S-Press redukovaný T-kus PPSU

- Rýchla inštalácia aj s kalibráciou potrubia
- Farebné rozlíšenie

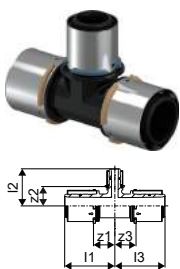

Položka č.	Dimenzia	I1 mm	I2 mm	I3 mm	Z1 mm	Z2 mm	Z3 mm	Bal. 2	Bal. 1	Jedn.	Cena:
1046400	50-40-50	73	73	73	33	33	33	288	3	ks	49,31 €

Uponor S-Press PLUS

Uponor S-Press PLUS

Popis

- vyrobené z pocínovanej mosadze DR

Uponor S-Press PLUS prechod vonk.závit

- Unikátny indikátor zalisovania
- Rýchla montáž bez kalibrácie potrubia
- Inovatívny QR kód pre okamžitý digitálny prístup
- Farebné rozlíšenie

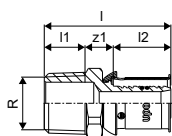

Položka č.	Dimenzia	l mm	l1 mm	l2 mm	R palec	z1 mm	Bal. 2	Bal. 1	Jedn.	Cena:
1070502	16-R $\frac{1}{2}$ "MT	44	14	20	$\frac{1}{2}$	10	80	20	ks	6,22 €
1070503	16-R $\frac{3}{4}$ "MT	46	16	20	$\frac{3}{4}$	11	120	15	ks	9,48 €
1070504	20-R $\frac{1}{2}$ "MT	45	14	21	$\frac{1}{2}$	10	80	20	ks	8,16 €
1070505	20-R $\frac{3}{4}$ "MT	48	15	21	$\frac{3}{4}$	11	80	10	ks	9,48 €
1070506	20-R1"MT	54	17	21	1	16	80	10	ks	14,45 €
1070507	25-R $\frac{3}{4}$ "MT	55	15	28	$\frac{3}{4}$	11	80	10	ks	11,39 €
1070508	25-R1"MT	62	18	28	1	16	40	5	ks	14,48 €
1070509	32-R1"MT	62	17	28	1	16	40	5	ks	16,68 €
1070510	32-R1 $\frac{1}{4}$ "MT	66	19	28	1 $\frac{1}{4}$	19	20	5	ks	26,19 €

Uponor S-Press prechod s vonk. závitom

- Vyrobené z pocínovanej mosadze
- Rýchla inštalácia aj s kalibráciou potrubia
- Farebné rozlíšenie

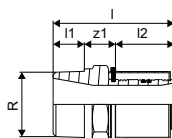

Položka č.	Dimenzia	l mm	l1 mm	l2 mm	R palec	z1 mm	d mm	Bal. 2	Bal. 1	Jedn.	Cena:
1046901	40-R1 $\frac{1}{4}$ "MT	78	20	38	1 $\frac{1}{4}$	20		960	5	ks	31,88 €
1046902	40-R1 $\frac{1}{2}$ "MT	80	20	38	1 $\frac{1}{2}$	22	40	960	5	ks	34,90 €
1046905	50-R1 $\frac{1}{2}$ "MT	80	20	38	1 $\frac{1}{2}$	22	50	1152	3	ks	45,54 €
1046906	50-R2"MT	84	24	38	2	22	50	576	3	ks	59,21 €

Uponor S-Press PLUS prechod vnút.závit

- Unikátny indikátor zalisovania
- Rýchla montáž bez kalibrácie potrubia
- Inovatívny QR kód pre okamžitý digitálny prístup
- Farebné rozlíšenie

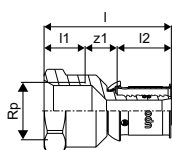

Položka č.	Dimenzia	l mm	l1 mm	l2 mm	Rp palec	z1 mm	Bal. 2	Bal. 1	Jedn.	Cena:
1070515	16-Rp $\frac{1}{2}$ "FT	47	15	20	$\frac{1}{2}$	12	80	20	ks	7,60 €
1070516	20-Rp $\frac{1}{2}$ "FT	47	15	21	$\frac{1}{2}$	10	120	15	ks	9,57 €
1070517	20-Rp $\frac{3}{4}$ "FT	51	16	21	$\frac{3}{4}$	14	80	10	ks	10,65 €
1070518	20-Rp1"FT	52	19	21	1	12	80	20	ks	16,33 €
1070519	25-Rp $\frac{3}{4}$ "FT	56	17	28	$\frac{3}{4}$	11	40	5	ks	12,90 €
1070520	25-Rp1"FT	59	19	28	1	12	40	5	ks	19,29 €
1070521	32-Rp1"FT	58	20	28	1	10	40	5	ks	24,29 €
1070522	32-Rp1 $\frac{1}{4}$ "FT	62	21	28	1 $\frac{1}{4}$	13	20	5	ks	28,84 €

Uponor S-Press PLUS

Uponor S-Press prechod s vnút. závitom

- Vyrobené z pocínovanej mosadze
- Rýchla inštalácia aj s kalibráciou potrubia
- Farebné rozlíšenie

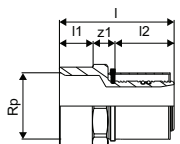

Položka č.	Dimenzia	l	l1	l2	Rp	z1	Bal. 2	Bal. 1	Jedn.	Cena:
		mm	mm	mm	palec	mm				
1046903	40-Rp1 1/4"FT	73	21	38	1 1/4	14	960	5	ks	31,50 €
1046904	40-Rp1 1/2"FT	77	21	38	1 1/2	18	960	5	ks	32,64 €
1046907	50-Rp1 1/2"FT	73	21	38	1 1/2	14	1152	3	ks	41,76 €

Uponor S-Press PLUS koleno

- Unikátny indikátor zalisovania
- Rýchla montáž bez kalibrácie potrubia
- Inovatívny QR kód pre okamžitý digitálny prístup
- Farebné rozlíšenie

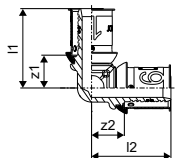

Položka č.	Dimenzia	l1	l2	z1	z2	Bal. 2	Bal. 1	Jedn.	Cena:
		mm	mm	mm	mm				
1070523	16-16	34	34	14	14	80	20	ks	8,36 €
1070524	20-20	37	37	16	16	80	10	ks	11,39 €
1070525	25-25	47	47	19	19	40	5	ks	17,82 €
1070526	32-32	51	51	23	23	20	5	ks	23,52 €

Uponor S-Press koleno

- Vyrobené z pocínovanej mosadze
- Rýchla inštalácia aj s kalibráciou potrubia
- Farebné rozlíšenie

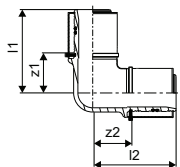

Položka č.	Dimenzia	l1	l2	z1	z2	Bal. 2	Bal. 1	Jedn.	Cena:
		mm	mm	mm	mm				
1046908	40-40	72	72	34	34	600	5	ks	41,76 €
1046911	50-50	79	79	41	41	240	3	ks	55,43 €

Uponor S-Press PLUS

Uponor S-Press PLUS koleno vonk. závit

- Unikátny indikátor zalisovania
- Rýchla montáž bez kalibrácie potrubia
- Inovatívny QR kód pre okamžitý digitálny prístup
- Farebné rozlíšenie

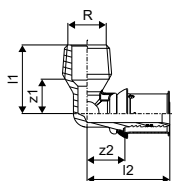

Položka č.	Dimenzia	l1 mm	l2 mm	R palec	z1 mm	z2 mm	Bal. 2	Bal. 1	Jedn.	Cena:
1070532	16-R $\frac{1}{2}$ "MT	30	37	$\frac{1}{2}$	15	17	80	20	ks	8,36 €
1070533	20-R $\frac{1}{2}$ "MT	32	41	$\frac{1}{2}$	15	19	80	10	ks	11,39 €
1070534	20-R $\frac{3}{4}$ "MT	34	41	$\frac{3}{4}$	18	19	80	10	ks	12,13 €
1070535	25-R $\frac{3}{4}$ "MT	36	48	$\frac{3}{4}$	20	19	40	5	ks	15,90 €
1070536	25-R1"MT	43	51	1	22	23	40	5	ks	19,73 €
1070537	32-R1"MT	43	51	1	22	23	20	5	ks	22,80 €

Uponor S-Press koleno s vonk. závitom

- Vyrobené z pocínovanej mosadze
- Rýchla inštalácia aj s kalibráciou potrubia
- Farebné rozlíšenie

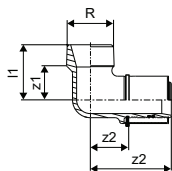

Položka č.	Dimenzia	l1 mm	l2 mm	R palec	z1 mm	z2 mm	Bal. 2	Bal. 1	Jedn.	Cena:
1046909	40-R1 $\frac{1}{4}$ "MT	49	72	1 $\frac{1}{4}$	30	34	500	5	ks	56,91 €

Uponor S-Press PLUS koleno vnút. závit

- Unikátny indikátor zalisovania
- Rýchla montáž bez kalibrácie potrubia
- Inovatívny QR kód pre okamžitý digitálny prístup
- Farebné rozlíšenie

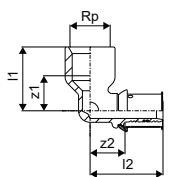

Položka č.	Dimenzia	l1 mm	l2 mm	Rp palec	z1 mm	z2 mm	Bal. 2	Bal. 1	Jedn.	Cena:
1070539	16-Rp $\frac{1}{2}$ "FT	33	38	$\frac{1}{2}$	18	18	80	10	ks	8,36 €
1070540	20-Rp $\frac{1}{2}$ "FT	36	41	$\frac{1}{2}$	21	19	80	10	ks	12,13 €
1070541	20-Rp $\frac{3}{4}$ "FT	36	43	$\frac{3}{4}$	19	22	40	10	ks	12,90 €
1070542	25-Rp $\frac{3}{4}$ "FT	40	50	$\frac{3}{4}$	23	22	20	5	ks	17,82 €
1070543	25-Rp1"FT	45	54	1	25	26	20	5	ks	21,24 €
1070544	32-Rp1"FT	49	54	1	30	26	20	5	ks	22,39 €

Uponor S-Press PLUS

Uponor S-Press koleno s vnút. závitom

- Vyrobené z pocínovanej mosadze
- Rýchla inštalácia aj s kalibráciou potrubia
- Farebné rozlíšenie

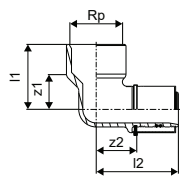

Položka č.	Dimenzia	l1 mm	l2 mm	Rp palec	z1 mm	z2 mm	Bal. 2	Bal. 1	Jedn.	Cena:
1046910	40-Rp1 ½"FT	59	75	1 ½	38	37	500	5	ks	60,73 €
1046912	50-Rp1 ½"FT	59	79	1 ½	38	41	300	3	ks	72,10 €

Uponor S-Press PLUS koleno 45°

- Unikátny indikátor zalisovania
- Rýchla montáž bez kalibrácie potrubia
- Inovatívny QR kód pre okamžitý digitálny prístup
- Farebné rozlíšenie

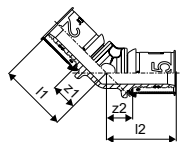

Položka č.	Dimenzia	l1 mm	l2 mm	z1 mm	z2 mm	Bal. 2	Bal. 1	Jedn.	Cena:
1070545	25-25	46	46	18	18	20	5	ks	26,53 €
1070546	32-32	49	49	23	23	20	5	ks	30,20 €

Uponor S-Press koleno 45°

- Vyrobené z pocínovanej mosadze
- Rýchla inštalácia aj s kalibráciou potrubia
- Farebné rozlíšenie

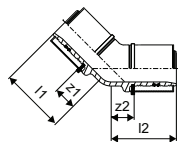

Položka č.	Dimenzia	l1 mm	l2 mm	z1 mm	z2 mm	Bal. 2	Bal. 1	Jedn.	Cena:
1046913	40-40	59	59	21	21	500	5	ks	43,47 €
1046914	50-50	63	63	25	25	300	3	ks	66,63 €

Uponor S-Press PLUS

Uponor S-Press PLUS spojka

- Unikátny indikátor zalisovania
- Rýchla montáž bez kalibrácie potrubia
- Inovatívny QR kód pre okamžitý digitálny prístup
- Farebné rozlíšenie

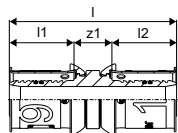

Položka č.	Dimenzia	l mm	l1 mm	l2 mm	z1 mm	Bal. 2	Bal. 1	Jedn.	Cena:
1070547	16-16	51	20	20	12	80	20	ks	6,26 €
1070548	20-20	54	21	21	12	80	10	ks	8,11 €
1070549	25-25	68	28	28	12	80	10	ks	14,39 €
1070550	32-32	68	28	28	12	40	5	ks	17,31 €

Uponor S-Press PLUS

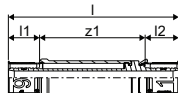

Položka č.	Dimenzia	l mm	l1 mm	l2 mm	z1 mm	Bal. 2	Bal. 1	Jedn.	Cena:
1118706	16-16	100	20	20	60	80	10	ks	60,76 €
1118707	20-20	103	21	22	60	80	10	ks	70,92 €
1118708	25-25	117	29	28	60	40	5	ks	84,63 €
1118709	32-32	116	28	28	60	20	5	ks	91,85 €
1118710	40-40	138	42	38	58	12	3	ks	152,12 €

Uponor S-Press spojka

- Vyrobené z pocínovanej mosadze
- Rýchla inštalácia aj s kalibráciou potrubia
- Farebné rozlíšenie

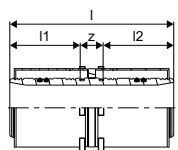

Položka č.	Dimenzia	l mm	l1 mm	l2 mm	z1 mm	Bal. 2	Bal. 1	Jedn.	Cena:
1046932	40-40	88	38	38	12	960	5	ks	25,80 €
1046935	50-50	88	38	38	12	576	3	ks	36,84 €

Uponor S-Press PLUS

Uponor S-Press PLUS redukcia

- Unikátny indikátor zalisovania
- Rýchla montáž bez kalibrácie potrubia
- Inovatívny QR kód pre okamžitý digitálny prístup
- Farebné rozlíšenie

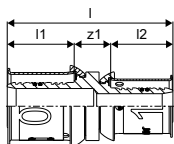

Položka č.	Dimenzia	l mm	l1 mm	l2 mm	z1 mm	Bal. 2	Bal. 1	Jedn.	Cena:
1070552	20-16	53	21	20	12	80	20	ks	8,11 €
1070553	25-16	60	28	20	12	80	10	ks	12,53 €
1070554	25-20	61	28	21	12	80	10	ks	12,53 €
1070555	32-20	61	28	21	12	80	10	ks	15,87 €
1070556	32-25	68	28	28	12	80	10	ks	17,70 €

Uponor S-Press redukovaná spojka

- Vyrobené z pocínovanej mosadze
- Farebné rozlíšenie

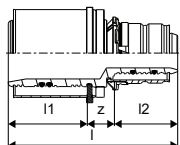

Položka č.	Dimenzia	l mm	l1 mm	l2 mm	z1 mm	Bal. 2	Bal. 1	Jedn.	Cena:
1046930	40-25	81	38	30	13	960	5	ks	25,07 €
1046931	40-32	81	38	30	13	960	5	ks	25,80 €
1046933	50-32	81	38	30	13	1152	3	ks	35,36 €
1046934	50-40	89	38	38	14	576	3	ks	36,48 €

Uponor S-Press PLUS t-kus

- Unikátny indikátor zalisovania
- Rýchla montáž bez kalibrácie potrubia
- Inovatívny QR kód pre okamžitý digitálny prístup
- Farebné rozlíšenie

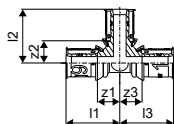

Položka č.	Dimenzia	l1 mm	l2 mm	l3 mm	z1 mm	z2 mm	z3 mm	Bal. 2	Bal. 1	Jedn.	Cena:
1070560	16-16-16	34	34	34	14	14	14	80	10	ks	10,36 €
1070561	20-20-20	37	37	37	16	16	16	80	10	ks	14,01 €
1070562	25-25-25	47	47	47	19	19	19	20	5	ks	21,00 €
1070563	32-32-32	51	51	51	23	23	23	20	5	ks	30,95 €

Uponor S-Press PLUS

Uponor S-Press T-kus

- Vyrobené z pocínovanej mosadze
- Rýchla inštalácia aj s kalibráciou potrubia
- Farebné rozlíšenie

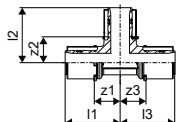

Položka č.	Dimenzia	l1	l2	l3	z1	z2	z3	Bal. 2	Bal. 1	Jedn.	Cena:
		mm	mm	mm	mm	mm	mm				
1046921	40-40-40	72	72	72	34	34	34	400	5	ks	55,26 €
1046928	50-50-50	79	79	79	41	41	41	300	3	ks	73,70 €

Uponor S-Press PLUS redukovaný t-kus

- Unikátny indikátor zalisovania
- Rýchla montáž bez kalibrácie potrubia
- Inovatívny QR kód pre okamžitý digitálny prístup
- Farebné rozlíšenie

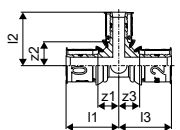

Položka č.	Dimenzia	l1	l2	l3	z1	z2	z3	Bal. 2	Bal. 1	Jedn.	Cena:
		mm	mm	mm	mm	mm	mm				
1070566	16-20-16	36	37	36	16	16	16	80	10	ks	14,01 €
1070567	20-16-16	35	36	34	14	16	14	40	10	ks	14,01 €
1070568	20-16-20	35	36	35	14	16	14	80	20	ks	14,01 €
1070569	20-20-16	37	37	36	16	16	16	80	20	ks	14,01 €
1070570	20-25-16	40	47	38	19	19	19	40	10	ks	21,38 €
1070571	20-25-20	40	47	40	19	19	19	40	10	ks	21,38 €
1070572	25-16-16	44	38	36	16	19	17	40	5	ks	21,38 €
1070573	25-16-20	44	38	38	16	19	17	40	5	ks	21,38 €
1070574	25-16-25	42	38	42	14	19	14	20	5	ks	21,38 €
1070575	25-20-16	44	40	36	16	19	17	40	5	ks	21,38 €
1070576	25-20-20	44	40	38	16	19	17	40	5	ks	21,38 €
1070577	25-20-25	44	40	44	16	19	16	20	5	ks	21,38 €
1070578	25-25-16	47	47	38	19	19	19	20	5	ks	25,80 €
1070579	25-32-25	50	48	50	22	20	22	20	5	ks	31,33 €
1070580	32-16-32	43	42	43	15	22	15	20	5	ks	29,49 €
1070581	32-20-32	45	43	45	17	22	17	20	5	ks	30,20 €
1070582	32-25-25	48	50	48	20	22	20	20	5	ks	29,86 €
1070583	32-25-32	48	50	48	20	22	20	20	5	ks	30,20 €

Uponor S-Press PLUS

Uponor S-Press redukovaný T-kus

- Vyrobené z pocínovanej mosadze
- Rýchla inštalácia aj s kalibráciou potrubia
- Farebné rozlíšenie

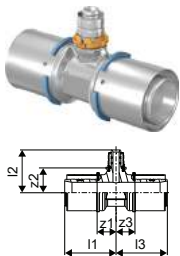

Položka č.	Dimenzia	l1	l2	l3	z1	z2	z3	Bal. 2	Bal. 1	Jedn.	Cena:
		mm	mm	mm	mm	mm	mm			ks	€
1046916	40-20-40	60	50	60	22	28	22	400	5	ks	51,57 €
1046917	40-25-32	61	60	53	23	30	23	500	5	ks	56,76 €
1046918	40-25-40	61	60	61	23	30	23	400	5	ks	55,26 €
1046919	40-32-32	65	60	57	27	30	26	400	5	ks	58,97 €
1046920	40-32-40	65	60	65	27	30	27	400	5	ks	58,97 €
1046924	50-25-40	61	65	61	23	35	23	300	3	ks	70,00 €
1046925	50-25-50	61	65	61	23	35	23	240	3	ks	73,70 €
1046926	50-32-50	65	65	65	27	35	27	300	3	ks	73,70 €
1046927	50-40-50	72	79	72	34	41	34	300	3	ks	77,39 €

Uponor S-Press PLUS t-kus vonk. závit

- Unikátny indikátor zalisovania
- Rýchla montáž bez kalibrácie potrubia
- Inovatívny QR kód pre okamžitý digitálny prístup
- Farebné rozlíšenie

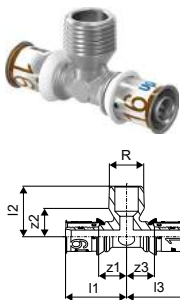

Položka č.	Dimenzia	l1	l2	l3	R	z1	z2	z3	Bal. 2	Bal. 1	Jedn.	Cena:
		mm	mm	mm	palec	mm	mm	mm			ks	€
1070592	16-R $\frac{1}{2}$ "MT-16	38	30	38	$\frac{1}{2}$	18	15	18	40	10	ks	13,29 €
1070593	25-R $\frac{3}{4}$ "MT-25	48	36	48	$\frac{3}{4}$	19	21	19	20	5	ks	24,29 €
1070594	32-R $\frac{3}{4}$ "MT-32	48	40	48	$\frac{3}{4}$	19	25	19	20	5	ks	29,58 €

Uponor S-Press PLUS t-kus vnút. závit

- Unikátny indikátor zalisovania
- Rýchla montáž bez kalibrácie potrubia
- Inovatívny QR kód pre okamžitý digitálny prístup
- Farebné rozlíšenie

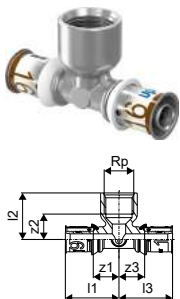

Položka č.	Dimenzia	l1	l2	l3	Rp	z1	z2	z3	Bal. 2	Bal. 1	Jedn.	Cena:
		mm	mm	mm	palec	mm	mm	mm			ks	€
1070595	16-Rp $\frac{1}{2}$ "FT-16	38	33	38	$\frac{1}{2}$	18	18	18	40	10	ks	12,90 €
1070596	20-Rp $\frac{1}{2}$ "FT-20	40	35	40	$\frac{1}{2}$	19	20	19	60	15	ks	14,81 €
1070597	20-Rp $\frac{3}{4}$ "FT-20	43	37	43	$\frac{3}{4}$	22	20	22	40	10	ks	18,22 €
1070598	25-Rp $\frac{1}{2}$ "FT-25	48	37	48	$\frac{1}{2}$	19	22	19	20	5	ks	22,80 €
1070599	25-Rp $\frac{3}{4}$ "FT-25	50	40	50	$\frac{3}{4}$	22	23	22	20	5	ks	24,29 €
1070600	32-Rp $\frac{1}{2}$ "FT-32	47	40	47	$\frac{1}{2}$	18	25	18	20	5	ks	29,58 €
1070601	32-Rp $\frac{3}{4}$ "FT-32	51	44	51	$\frac{3}{4}$	23	27	23	20	5	ks	31,59 €

Uponor S-Press PLUS

Uponor S-Press T-kus s vnútorným závitom

- Vyrobené z pocínovanej mosadze
- Rýchla inštalácia aj s kalibráciou potrubia
- Farebné rozlíšenie

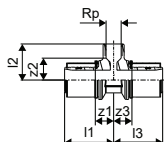

Položka č.	Dimenzia	l1 mm	l2 mm	l3 mm	Rp palec	z1 mm	z2 mm	z3 mm	Bal. 2	Bal. 1	Jedn.	Cena:
1046922	40-Rp $\frac{1}{2}$ "FT-40	69	47	69	$\frac{1}{2}$	31	30	31	500	5	ks	50,10 €
1046923	40-Rp $\frac{3}{4}$ "FT-40	64	47	64	$\frac{3}{4}$	26	31	26	400	5	ks	50,10 €
1046929	50-Rp1"FT-50	72	56	72	1	34	37	34	240	3	ks	72,10 €

Uponor S-Press PLUS prech. prevl. matica

- Unikátny indikátor zalisovania
- Rýchla montáž bez kalibrácie potrubia
- Inovatívny QR kód pre okamžitý digitálny prístup
- Preveľčná matica na pripojenie nástenných armatúr, filtrov a ventilom
- Závit podľa EN ISO 228-1.

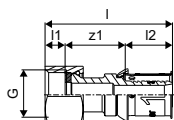

Položka č.	Dimenzia	l mm	l1 mm	l2 mm	G palec	z1 mm	Bal. 2	Bal. 1	Jedn.	Cena:
1070602	16-G $\frac{1}{2}$ "SN	53	8	20	$\frac{1}{2}$	25	30	1	ks	12,53 €
1070603	16-G $\frac{3}{4}$ "SN	44	8	20	$\frac{3}{4}$	17	20	1	ks	13,26 €
1070604	20-G $\frac{1}{2}$ "SN	59	8	21	$\frac{1}{2}$	30	20	1	ks	13,26 €
1070605	20-G $\frac{3}{4}$ "SN	46	8	21	$\frac{3}{4}$	17	20	1	ks	14,39 €
1070606	25-G $\frac{3}{4}$ "SN	64	8	28	$\frac{3}{4}$	28	15	1	ks	21,76 €
1070607	25-G1"SN	57	9	28	1	20	15	1	ks	21,76 €
1070609	32-G1"SN	65	8	28	1	29	10	1	ks	32,41 €
1070610	32-G1 $\frac{1}{4}$ "SN	59	9	28	1 $\frac{1}{4}$	22	10	1	ks	32,41 €

Uponor S-Press prechod s prevleč.maticou

- Vyrobené z pocínovanej mosadze
- Rýchla inštalácia aj s kalibráciou potrubia
- Farebné rozlíšenie
- Preveľčná matica s plochým tesnením pre pripojenie ventilov a filtrov
- Závit podľa EN ISO 228-1.

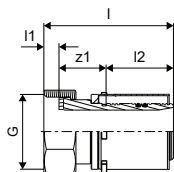

Položka č.	Dimenzia	l mm	l1 mm	l2 mm	G palec	z1 mm	Bal. 2	Bal. 1	Jedn.	Cena:
1046937	40-G1 $\frac{1}{2}$ "SN	77	10	38	1 $\frac{1}{2}$	30	960	5	ks	51,57 €
1046938	50-G1 $\frac{3}{4}$ "SN	82	12	38	1 $\frac{3}{4}$	32	1152	3	ks	54,52 €
1046939	50-G2"SN	82	12	38	2	32	576	3	ks	58,97 €

Uponor S-Press PLUS

Uponor S-Press PLUS nást. krátka verzia M

- Unikátny indikátor zalisovania
- Rýchla montáž bez kalibrácie potrubia
- Inovatívny QR kód pre okamžitý digitálny prístup
- Inštaláciu na stenu alebo na Uponor Smart Aqua montážnu lištu priamu alebo so zalomením.



Položka č.	Dimenzia	l1	l2	l3	Rp	z1	z3	k	Bal. 2	Bal. 1	Jedn.	Cena:
		mm	mm	mm	palec	mm	mm	mm				
1070639	16-Rp½"FT	41	17	22	½	21	7	40	40	10	ks	9,83 €
1070640	20-Rp½"FT	42	17	23	½	21	8	40	40	10	ks	11,34 €
1070641	20-Rp¾"FT	45	17	23	¾	24	7	40	20	5	ks	13,59 €
1070642	25-Rp¾"FT	54	27	25	¾	26	8	40	20	5	ks	34,02 €

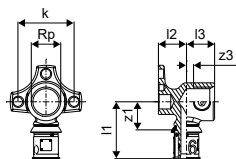

Uponor S-Press PLUS nástenka dlhá verzia L

- Unikátny indikátor zalisovania
- Rýchla montáž bez kalibrácie potrubia
- Inovatívny QR kód pre okamžitý digitálny prístup
- Inštaláciu na stenu alebo na Uponor Smart Aqua montážnu lištu priamu alebo so zalomením.



Položka č.	Dimenzia	l1	l2	l3	Rp	z1	z3	k	Bal. 2	Bal. 1	Jedn.	Cena:
		mm	mm	mm	palec	mm	mm	mm				
1070644	16-Rp½"FT	42	20	30	½	22	15	40	40	10	ks	12,54 €
1070645	20-Rp½"FT	46	20	30	½	25	15	40	40	10	ks	13,29 €

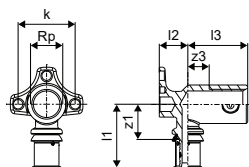

Uponor S-Press PLUS nástenka XL verzia XL

- Unikátny indikátor zalisovania
- Rýchla montáž bez kalibrácie potrubia
- Inovatívny QR kód pre okamžitý digitálny prístup
- Inštaláciu na stenu alebo na Uponor Smart Aqua montážnu lištu priamu alebo so zalomením.



Položka č.	Dimenzia	l1	l2	l3	Rp	z1	z3	k	Bal. 2	Bal. 1	Jedn.	Cena:
		mm	mm	mm	palec	mm	mm	mm				
1070646	16-Rp½"FT	45	20	42	½	25	15	40	40	10	ks	21,64 €
1070647	20-Rp½"FT	46	21	42	½	25	15	40	40	10	ks	23,06 €

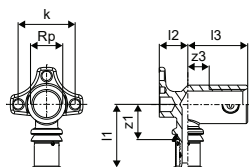

Uponor S-Press PLUS

Uponor S-Press PLUS prech. U nástenka

- Unikátny indikátor zalisovania
- Rýchla montáž bez kalibrácie potrubia
- Inovatívny QR kód pre okamžitý digitálny prístup
- Inštaláciu na stenu alebo na Uponor Smart Aqua montážnu lištu priamu alebo so zalomením.



Položka č.	Dimenzia	l1	l2	l3	l4	Rp	z1	z2	z4	b	k	Bal. 2	Bal. 1	Jedn.	Cena:
		mm	mm	mm	mm	palec	mm	mm	mm	mm	mm			ks	€
1070629	16-Rp½"FT-16	56	56	20	23	½	36	36	8	45	40	20	5	ks	41,78 €
1070630	20-Rp½"FT-20	57	57	20	23	½	36	36	8	45	40	960	5	ks	45,69 €

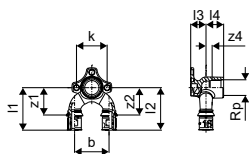

Uponor S-Press PLUS prech. U nástenka

- S pevnou nehrdzavejúcou objímkou z nehrdzavejúcej ocele
- Unikátny indikátor zalisovania
- Rýchla montáž bez kalibrácie potrubia
- Inovatívny QR kód pre okamžitý digitálny prístup
- Pre pripojenie zmiešavacej sprchovej batérie v stene pri sériovej alebo okruhovej inštalácií.



Položka č.	Dimenzia	l1	l2	R	z1	z2	b	Bal. 2	Bal. 1	Jedn.	Cena:
		mm	mm	palec	mm	mm	mm			ks	€
1070636	16-16-R½"MT	57	60	½	42	40	45	960	5	ks	49,42 €
1070637	20-20-R¾"MT	61	62	¾	42	40	45	960	5	ks	52,50 €

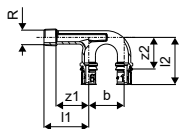

Uponor S-Press PLUS prech. nástenka 90° long

- Unikátny indikátor zalisovania
- Rýchla montáž bez kalibrácie potrubia
- Inovatívny QR kód pre okamžitý digitálny prístup
- Inštaláciu na stenu alebo na Uponor Smart Aqua montážnu lištu priamu alebo so zalomením.
- Závit podľa podľa EN ISO 228-1



Položka č.	Dimenzia	l1	l2	l3	l4	Rp	z1	z2	z3	k	k1	Bal. 2	Bal. 1	Jedn.	Cena:
		mm	mm	mm	mm	palec	mm	mm	mm	mm	mm			ks	€
1070648	16-Rp½"FT-16	44	45	30	20	½	24	25	15	20	20	40	10	ks	25,67 €

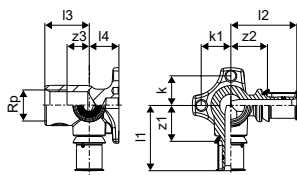

Uponor S-Press PLUS

Uponor S-Press PLUS kolenový prechod UPS

- Unikátny indikátor zalisovania
- Rýchla montáž bez kalibrácie potrubia
- Inovatívny QR kód pre okamžitý digitálny prístup

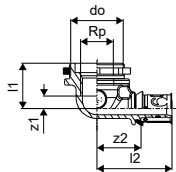

Položka č.	Dimenzia	l1 mm	l2 mm	Rp palec	M mm	z1 mm	z2 mm	Bal. 2	Bal. 1	Jedn.	Cena:
1070657	16-Rp½"FT	29	48	½	35x1.5	8	28	10	1	ks	20,61 €

Uponor S-Press PLUS ukončovacia zátka

- Unikátny indikátor zalisovania
- Rýchla montáž bez kalibrácie potrubia
- Inovatívny QR kód pre okamžitý digitálny prístup

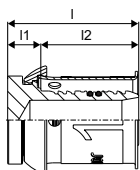

Položka č.	Dimenzia	l mm	l1 mm	l2 mm	Bal. 2	Bal. 1	Jedn.	Cena:
1070621	16	27	7	20	160	40	ks	5,94 €
1070622	20	28	7	21	7680	20	ks	6,28 €
1070623	25	35	7	28	3840	10	ks	8,37 €
1070624	32	35	7	28	1920	5	ks	12,55 €

Uponor MLC zátka na tlakovú skúšku

- Opakovane použiteľná zátka na tlakovú skúšku inštalácií, priskrutkovaná na zrezanú rúru.
- Po ukončení tlakovej skúšky odskrutkujte zátku na tlakovú skúšku z potrubia a odrežte ju na požadovanú dĺžku (dĺžka zátky + 1,5 mm).

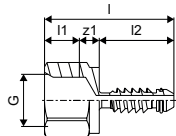

Položka č.	Dimenzia	l mm	l1 mm	l2 mm	G palec	z1 mm	Bal. 2	Bal. 1	Jedn.	Cena:
1013756	16	52	14	30	½	8	7680	20	ks	7,12 €
1013760	20	52	14	30	½	8	3840	20	ks	7,43 €
1013762	25	57	14	35	½	8	3840	10	ks	8,33 €
1013764	32	64	14	42	½	8	3840	10	ks	12,44 €
1013765	40	67	14	45	½	8	960	5	ks	16,37 €

Uponor S-Press PLUS

Uponor S-Press PLUS priama nástenka

- Unikátny indikátor zalisovania
- Rýchla montáž bez kalibrácie potrubia
- Inovatívny QR kód pre okamžitý digitálny prístup
- Prechody cez steny
- Rozmery prípevňovacej dosky (V x Š x H) 100 x 50 x 2 mm.
- Priemer kružnice otvoru 33 mm.

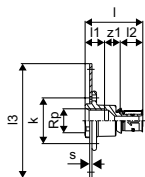

Položka č.	Dimenzia	l	l1	l2	l3	s	Rp	z1	k	Bal. 2	Bal. 1	Jedn.	Cena:
		mm	mm	mm	mm	mm	palec	mm	mm			ks	€
1070652	16-G $\frac{1}{2}$ "FT	51	17	20	100	2	$\frac{1}{2}$	14	40	5	1	ks	22,13 €

Uponor S-Press PLUS nástenka do sadrok. LWC

- Unikátny indikátor zalisovania
- Rýchla montáž bez kalibrácie potrubia
- Inovatívny QR kód pre okamžitý digitálny prístup
- Upevnenie odolné proti skrúteniu
- Prechod cez steny.

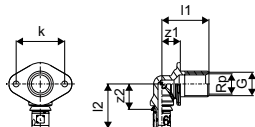

Položka č.	Dimenzia	l1	l2	G	Rp	z1	z2	g	k	Bal. 2	Bal. 1	Jedn.	Cena:
		mm	mm	palec	palec	mm	mm	mm	mm			ks	€
1070653	16-Rp $\frac{1}{2}$ "FT l=25	49	46	$\frac{3}{4}$	$\frac{1}{2}$	19	26	NaN	50	5	1	ks	50,58 €
1070654	16-Rp $\frac{1}{2}$ "FT l=35	59	46	$\frac{3}{4}$	$\frac{1}{2}$	19	26	NaN	50	5	1	ks	35,48 €

Uponor S-Press PLUS U nást. do sadrok. LWC

- Unikátny indikátor zalisovania
- Rýchla montáž bez kalibrácie potrubia
- Inovatívny QR kód pre okamžitý digitálny prístup
- Upevnenie odolné proti skrúteniu
- Prechod cez steny.

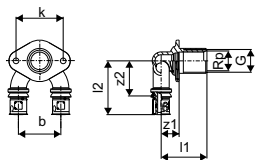

Položka č.	Dimenzia	l1	l2	G	Rp	z1	z2	b	k	Bal. 2	Bal. 1	Jedn.	Cena:
		mm	mm	palec	palec	mm	mm	mm	mm			ks	€
1070655	16-Rp $\frac{1}{2}$ "FT-16 l=25	49	57	$\frac{3}{4}$	$\frac{1}{2}$	19	37	45	50	5	1	ks	74,13 €
1070656	16-Rp $\frac{1}{2}$ "FT-16 l=35	59	57	$\frac{3}{4}$	$\frac{1}{2}$	19	37	45	50	5	1	ks	61,90 €

Uponor S-Press PLUS

Uponor S-Press PLUS

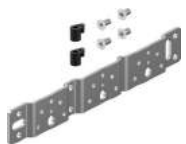

NEW

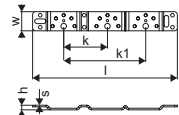

Položka č.	Dimenzia	l mm	s mm	h mm	k mm	k1 mm	w mm	Bal. 2	Bal. 1	Jedn.	Cena:
1121197	80/150mm	265	3	9	80	150	35	5	1	ks	8,58 €

Uponor Smart Aqua zátka pre tlakovú skúšku 1/2" MT

- pre montáž na koncovku nástennej krabice pri skúške tesnosti inštalácie



Položka č.	Dimenzia	l mm	G "	Bal. 2	Bal. 1	Jedn.	Cena:
1135501	1/2"MT	85	1/2	360	20	ks	1,42 €

Uponor Smart Aqua zátka pre tlakovú skúšku 1/2" MT, WW

- pre montáž na koncovku nástennej krabice pri skúške tesnosti inštalácie



Položka č.	Dimenzia	l mm	G "	Bal. 2	Bal. 1	Jedn.	Cena:
1135499	1/2"MT	85	1/2	360	20	ks	1,42 €

Uponor S-Press PLUS

Uponor S-Press PLUS

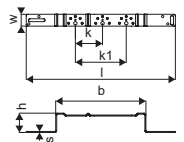

Položka č.	Dimenzia	l mm	s mm	b mm	h mm	k mm	k1 mm	w mm	Bal. 2	Bal. 1	Jedn.	Cena:
1121196	100mm	396	3	222	57	100		35	5	1	ks	13,76 €
1121195	80/150mm	440	3	266	57	80		150	5	1	ks	13,40 €

Uponor Smart Aqua lišta so zalomením

- Vyrobené z galvanizovanej ocele.
- Pre montáž násteniek Uponor Smart Aqua
- Poloha pripojení podľa daných otvorov
- Skrutky M6x12 podľa DIN 965. S otvormi a škárami pre jednoduché prichytenie

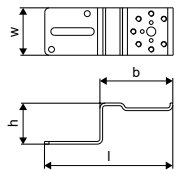

Položka č.	Dimenzia	l mm	b mm	h mm	Bal. 2	Bal. 1	Jedn.	Cena:
1057843		144	82	46	5	1	ks	7,48 €

Uponor Smart Aqua montážna lišta priama

- Vyrobené z galvanizovanej ocele.
- Pre montáž násteniek Uponor Smart Aqua
- Poloha pripojení podľa daných otvorov
- Skrutky M6x12 podľa DIN 965. S otvormi a škárami pre jednoduché prichytenie

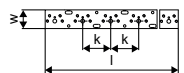

Položka č.	Dimenzia	l mm	k mm	Bal. 2	Bal. 1	Jedn.	Cena:
1057844	2m	2000	75	10	1	ks	38,88 €

Uponor Smart Aqua zarážka a skrutka

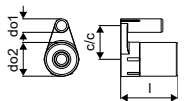

Položka č.	Dimenzia	l mm	do1 mm	do2 mm	c/c1 mm	Bal. 1	Jedn.	Cena:
1057847*		17	4	10	10	1	set	9,01 €

Uponor S-Press PLUS

Uponor S-Press PLUS prechod MLC - meď

- Unikátny indikátor zalisovania
- Rýchla montáž bez kalibrácie potrubia
- Inovatívny QR kód pre okamžitý digitálny prístup
- Pri spájkovanej medenej rúrke podľa EN 1057 (polovičná tvrdosť / R250)
- Kompletne pocínované
- Upozornenie:

Strana medi je určená na lisovanie

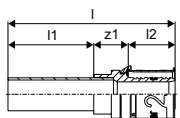

Položka č.	Dimenzia	l	l1	l2	z1	Bal. 2	Bal. 1	Jedn.	Cena:
		mm	mm	mm	mm				
1070615	16-15CU	76	40	20	16	160	20	ks	8,59 €
1070617	20-22CU	81	41	21	19	60	15	ks	9,50 €
1070618	25-22CU	88	41	28	19	20	5	ks	12,45 €
1070620	32-28CU	92	43	28	21	20	5	ks	20,33 €

Uponor Smart ISI

Popis

- Jedná sa o prefabrikovanú montážnu jednotku, ktorá je úplne potiahnutá izolačnou penou s uzatvorenou bunkovou štruktúrou.

Použitie

- Uponor ISI box sa používa na montáž do suchých stien
- 100% testované na bezpečnosť vo vnútri komponentov
- Hygienický prepravný obal.

Certifikácia

- Trieda reakcie na oheň E podľa EN 13501-1
- Ochrana proti hluku podľa DIN 4109 a VDI 4100 triedy 2 a 3.

Uponor Smart Radi prip.set pre radiátory

- Vyrobené z polystyrénu s odstrániteľným ochranným krytom(WLS 040)
- Izolačný box s požiarnou odolnosťou B1 podľa DIN 4102
- 100% podľa EnEV vo vonkajšej stene

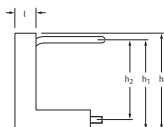

Položka č.	Dimenzia	d	l	b	h	h1	h2	Bal. 2	Bal. 1	Jedn.	Cena:
		mm	mm	mm	mm	mm	mm				
1013134	16 h=215mm	16	50	100	260	240	215	240	10	ks	29,06 €
1007077	16 h=240mm	16	50	100	285	265	240	240	10	ks	36,15 €

Uponor S-Press PLUS

Uponor S-Press PLUS Radi L garnitúra plated

- Vyrobené z pocínovanej mosadze
- Medené potrubie 15 x 1 a 22 x 1 mm, pokovované
- Pokovovaná garnitúra z medi 15 x 1 mm môže byť k radiátoru pripojená s Uponor svorným šroubením (č. položky 1013830)



Položka č.	Dimenzia	l1 mm	l2 mm	z1 mm	Bal. 2	Bal. 1	Jedn.	Cena:
1070678	16-15CU l=350mm	366	37	17	1680	20	ks	15,87 €
1070679	16-15CU l=1000mm	1116	37	17	400	20	ks	30,20 €

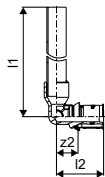

Uponor S-Press PLUS Radi T garnitúra plated

- Medené potrubie 15 x 1 mm, pokovované
- Pokovovaná garnitúra z medi 15 x 1 mm môže byť pripojená k radiátoru s Uponor svorným šroubením (č. položky 1013830)



Položka č.	Dimenzia	l1 mm	l2 mm	l3 mm	z1 mm	z3 mm	b mm	Bal. 2	Bal. 1	Jedn.	Cena:
1070681	16-15CU-16 l=350mm	38	351	38	18	18	26	600	20	ks	22,13 €
1070682	20-15CU-20 l=350mm	40	353	40	19	19	27	600	20	ks	25,80 €

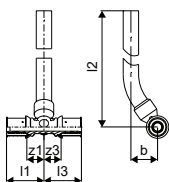

Uponor Smart Radi I garnitúra

- Vyrobená z pokovovaného medeného potrubia
- medená rúrka 15 x 1 mm so samotesniacim závitom pre pripojenie k radiátorom
- vhodná pre všetky lisovacie nástenné kolena Uponor MLC, lisovacie nástenné montážne lišty MLC a lisovacie pripojenia s vnútorným závitom 1/2" MLC
- Pripojenie k radiátoru pomocou Uponor svorného šroubenia pre Cu rúrky.



Položka č.	Dimenzia	l mm	G palec	z1 mm	Bal. 2	Bal. 1	Jedn.	Cena:
1015425	G1/2"MT-15CU l=350mm	369	1/2	356	640	20	ks	21,91 €

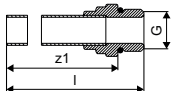

Uponor S-Press PLUS

Uponor Smart Radi svorné šroubenie

- s $\frac{3}{4}$ vnútorným závitom eurokónus na pripojenie pokovovanej rúrky z medi 15x1mm alebo garnitúry L a T pre pripojenie radiátorov
- Presuvná matica z farebnej mosadze, predlisok mosadzného spájacieho prstenca a tesniaci kužeľ vyrobený zo zmesi EPDM.
- Vrúbkovaná presuvná matica a kľúč veľkosti 27.

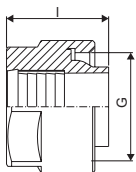

Položka č.	Dimenzia	l mm	Bal. 2	Bal. 1	Jedn.	Cena:
1013830	15CU- $\frac{3}{4}$ " Euro	21	80	10	ks	5,55 €

Uponor Smart Radi adaptér vyk.telesá VK

- Vyrobené z farebnej mosadze
- Samotesniace
- Na pripojenie VK radiátorov s prípojkou s $\frac{1}{2}$ vnútorným závitom, $\frac{3}{4}$ vonkajším závitom eurokónus na pripojenie medenej rúrky 15 x 1 mm pomocou Uponor svorného šroubenia.

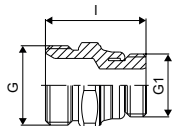

Položka č.	Dimenzia	l mm	G palec	G1 palec	Bal. 2	Bal. 1	Jedn.	Cena:
1013906	G $\frac{3}{4}$ "MT-G $\frac{1}{2}$ "MT	34	$\frac{3}{4}$	$\frac{1}{2}$	80	10	ks	3,99 €

Uponor Smart Radi pripájací set Danfoss

- Vyrobené z mosadze
- skrutka s vonkajším závitom so spojenou objímkou a prstencom, prispôsobený radiátorovým ventilom Danfoss s vnútorným závitom.
- Tesniaci krúžok modrý, vyrobený z EPDM.

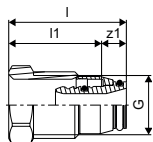

Položka č.	Dimenzia	l mm	l1 mm	G palec	z1 mm	Bal. 2	Bal. 1	Jedn.	Cena:
1013970	16-G $\frac{1}{2}$ "MT	37	29	$\frac{1}{2}$	8	20	1	ks	7,32 €

Uponor S-Press PLUS

Uponor Smart Radi pripájací set Heimeier

- Vyrobené z farebenej mosadze
- skrutka s vonkajším závitom so spojenou objímkou a prstencom, prispôsobený radiátorovým ventilom Heimeier s vnútorným závitom.
- Tesniaci krúžok šedý, vyrobený z EPDM.



Položka č.	Dimenzia	l	l1	G	z1	Bal. 2	Bal. 1	Jedn.	Cena:
		mm	mm	palec	mm			ks	
1013978	16-G½"MT	34	28	½	6	20	1	ks	4,70 €

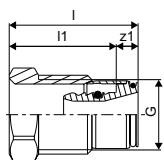

Uponor Smart Radi krycí krúžok biely

- Vyrobené z polypropylénu, biely
- pre Uponor Uni Pipe PLUS a MLC potrubia
- Požadovaná vzdialenosť (stred - stred rúrok) medzi dvoma krycími krúžkami, napr. medzi prívodným potrubím a vratným potrubím, je pribl. 50 mm.
- Požiarna trieda ochrany E podľa normy EN 13501-1.



Položka č.	Dimenzia	di	do	h	Bal. 2	Bal. 1	Jedn.	Cena:
		mm	mm	mm			ks	
1011370	16 white	17	47	12	1350	50	ks	0,34 €
1011372	20 white	21	52	12	1350	50	ks	0,42 €

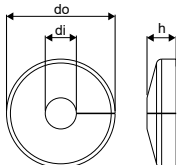

Uponor Smart Radi dvojité krycí krúžok

- Vyrobené z polypropylénu, biely
- pre Uponor MLC 14 – 20 mm rúrky na prikrytie priechodu pripájacieho radiátorového potrubia cez podlahu a/alebo stenu.
- Požadovaný vnútorný rozmer (stred – stred rúrok) medzi dvoma MLC rúrkami prívod/spiatačka: 50 mm. Stupňovité výstupky možno ľahko oddeliť nožom podľa požadovaného rozmeru rúrky.
- Krycí krúžok pozostáva z dvoch polovic, ktoré ručne zatlačíte k sebe.
- Materiál triedy B2 podľa normy EN 13501-1.



Položka č.	Dimenzia	Bal. 2	Bal. 1	Jedn.	Cena:
1011373	14-20 white double	500	50	ks	0,95 €

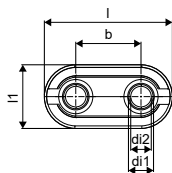

System Uponor MLC Riser – Ideálne riešenie pre stúpačky a ležaté rozvody

Menej súčiastok, väčšia flexibilita

Odlíšnosť tohto systému od iných „klasických“ systémov spočíva hlavne v tom, že pri väčších dimenziách (63...110 mm) je veľký problém s dostupnosťou a cenou týchto tvaroviek. Navyše, pri častých zámenách na stavbách je potom veľký problém s vrátením týchto tvaroviek, resp. ich zámenou za iné, ktoré pôvodne neboli vyšpecifikované projektantom.

Všetky možné kombinácie

System Uponor MLC Riser predstavuje modulárny systém tvaroviek, pričom, ak by sme porovnali jeho škálu možností, tak môžeme povedať, že 300 bežných tvaroviek vieme nahradiť len 27 komponentami, ktoré sú variabilne navzájom kombinovateľné. Okrem toho, tento systém ponúka veľké množstvo ďalších výhod oproti bežným (komerčným) systémom spájania plastohliníku lisovaním.

- Lisovanie na pracovnom stole (už nemusíte lisovať vo výškach!)
- Nevyžaduje žiadne špeciálne náradie
- Spájanie bez použitia náradia
- Možnosť realizovania opráv (rozoberateľnosť spojov)
- Bez viacnásobných redukcí
- Veľké množstvo variability oproti bežným plastohliníkovým systémom

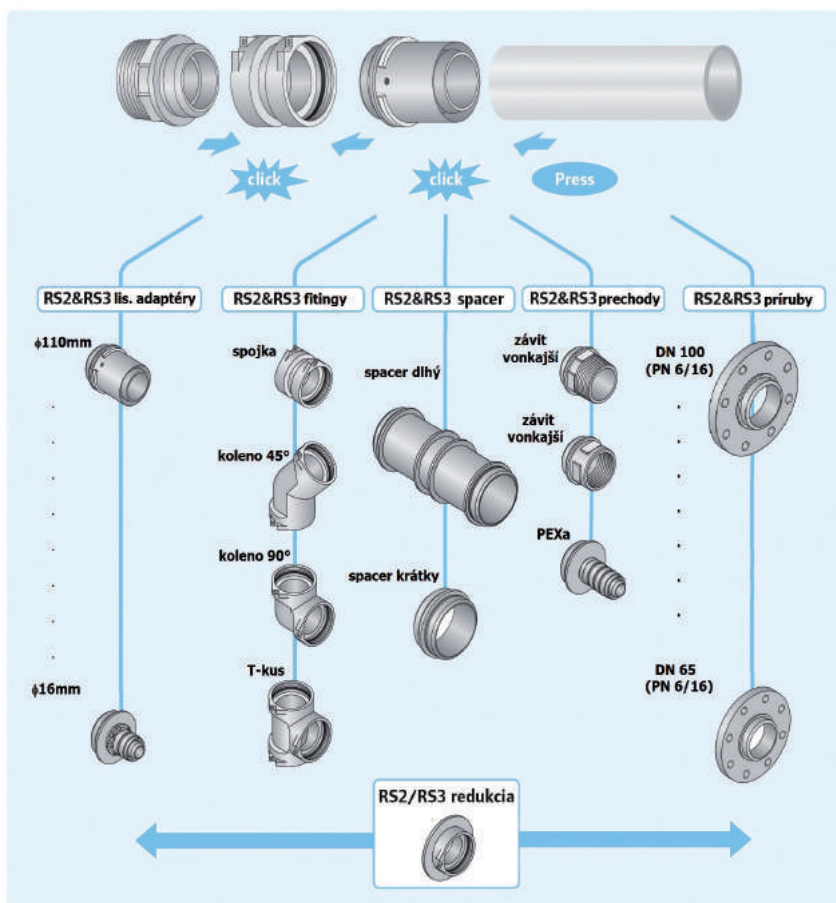

T-kus

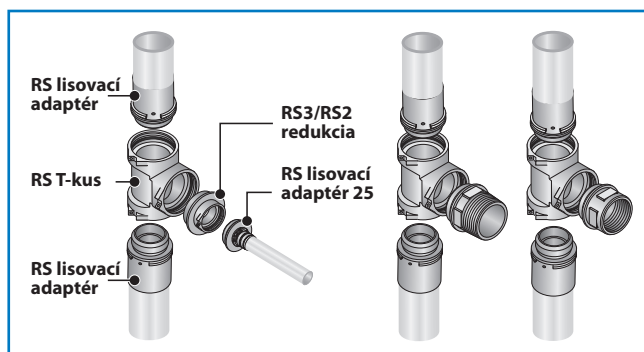

Koleno 90° a 45°

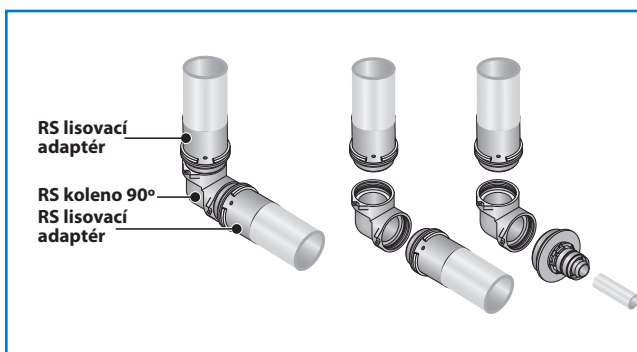

Redukcie podľa požiadaviek

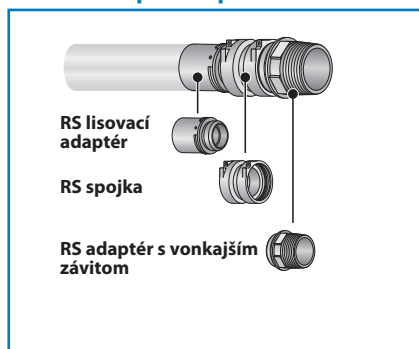

Redukcie podľa požiadaviek

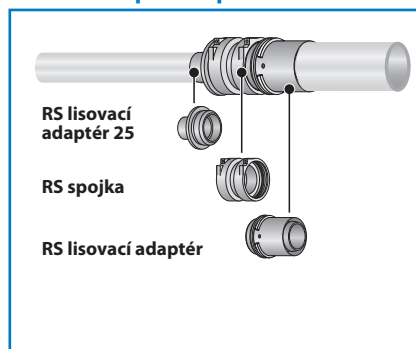

Redukcie podľa požiadaviek

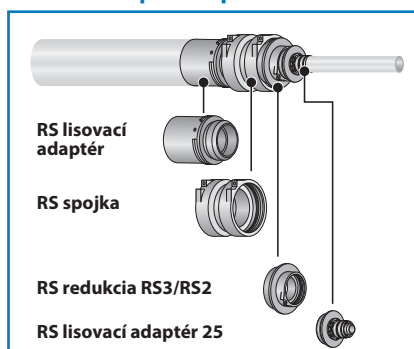

System Uponor MLC Riser ponúka riešenie pre širokú škálu aplikácií

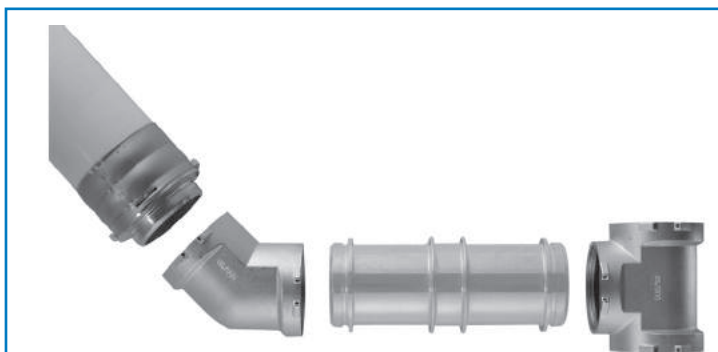

Spojky spacer RS2 a RS3 v rámci systému Uponor MLC Riser boli vyrobené s cieľom vyriešiť tri požiadavky na stavbe použitím len jedného výrobku: Pripojenie v rôznych úrovniach vedenia rozvodu potrubia, vyriešiť miesto pre fixačný bod a zredukovať počet komponentov pri prechode z jednej tvarovky na druhú (napr. 2 T-kusy za sebou, atď.)



Nainštalujte rozdeľovače rýchlo a bezpečne.



Nový koncept spájania



Maximálna variabilita

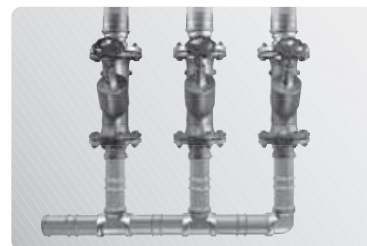

Nainštalujte rozdeľovače rýchlo a bezpečne.



Použitie komponentu „spacer“ pre odbočku vetvy potrubia

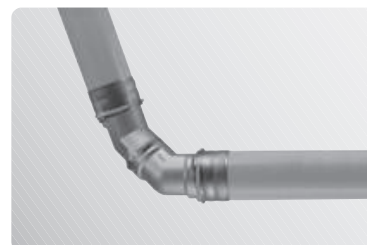

Kolená rúrok je možné natočiť do uhlu aký potrebujete

Menej slabých miest, vyššia bezpečnosť

V konvenčných rúrkových systémoch je každé miesto spoju potenciálne slabým miestom. Uponor však vždy pracoval na nových a lepších riešeniach a tu je výsledok. Nový Uponor Riser systém znovu vylepšil štandard v kvalite a spoľahlivosti, jednoducho tým, že zredukoval počet komponentov potrebných na inštaláciu. Unikátna, inovačná technológia pripojenia pomocou poistnej závlačky tiež robí inštaláciu oveľa jednoduchšou, pre zminimalizovanie chýb.

- Jednoduchá a rýchla inštalácia
- Úspora času
- Lisovanie na pracovnom stole (nemusíte lisovať vo výškach)
- Perfektný systém pre renovácie budov

Uponor RS

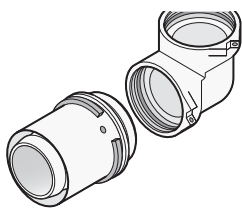

Uponor RS je jedinečný systém, ktorý dodržiava modulárny princíp konštrukcie určený pred stúpacie a rozvodné potrubia. Len 40 komponentov systému umožňuje stovky variant, čím robia systém vysoko prispôsobivý.

Výhody pre vás

- Inovatívny spoj
- Rýchla a flexibilná: montáž bez náradia, veľa variácií
- Ľahké skladovanie
- Možnosť upravenia pred konečnou inštaláciou
- Farebné kódovanie 16 -110 mm pre jednoduchý výber rozmerov



Popis

- s pevnou lisovacou objímkou
- dorazový krúžok
- farebný kód
- bezpečnosť spojov

Použitie

- Pitná voda: Stály rozsah prevádzkových teplôt od 0 °C do 70 °C pri maximálnom trvalom prevádzkovom tlaku 10 barov. Krátkodobá maximálna teplota je 95 °C po dobu 100 hodín v rámci prevádzkovej životnosti
- Vykurovanie: Stály rozsah prevádzkových teplôt až 80 °C pri maximálnom trvalom prevádzkovom tlaku 10 barov. Krátkodobá maximálna teplota je 100 °C po dobu 100 hodín v rámci prevádzkovej životnosti.

ak nie je uvedené inak:

- Vonkajšie a vnútorné závitky podľa EN 10226-1.

Certifikácia

- Schválenia miestnym OM.

Napr.

- DVGW
- AENOR

Uponor RS spojka

- Vyrobené z pocínovanej mosadze
- Základný diel pre všetky RS2 alebo RS3 tvarovky vrátane 2 poistných závlačiek



Položka č.	Dimenzia	l mm	Bal. 2	Bal. 1	Jedn.	Cena:
1029144	RS2-RS2	58	480	1	ks	31,69 €
1029145	RS3-RS3	58	480	1	ks	70,83 €

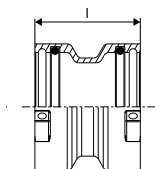

Uponor RS

Uponor RS koleno

- Vyrobené z pocínovanej mosadze
- Základný diel pre všetky RS2 alebo RS3 tvarovky vrátane 2 poistných závlačiek

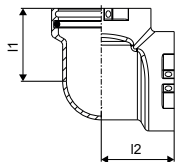

Položka č.	Dimenzia	l1 mm	l2 mm	Bal. 2	Bal. 1	Jedn.	Cena:
1029138	RS2-RS2	51	51	336	1	ks	47,21 €
1029139	RS3-RS3	68	68	240	1	ks	94,44 €

Uponor RS koleno 45°

- Vyrobené z pocínovanej mosadze
- Základný diel pre všetky RS2 alebo RS3 tvarovky vrátane 2 poistných závlačiek

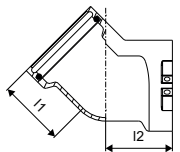

Položka č.	Dimenzia	l1 mm	l2 mm	Bal. 2	Bal. 1	Jedn.	Cena:
1029140	RS2-RS2	51	51	336	1	ks	60,70 €
1029141	RS3-RS3	68	68	175	1	ks	118,02 €

Uponor RS T-kus

- Vyrobené z pocínovanej mosadze
- Základný diel pre všetky RS2 alebo RS3 tvarovky vrátane 3 poistných závlačiek

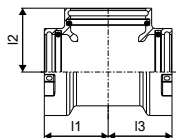

Položka č.	Dimenzia	l1 mm	l2 mm	l3 mm	Bal. 2	Bal. 1	Jedn.	Cena:
1029142	RS2-RS2-RS2	51	51	51	336	1	ks	57,33 €
1029143	RS3-RS3-RS3	68	68	68	175	1	ks	138,27 €

Uponor RS

Uponor RS redukcia

- Vyrobené z pocínovanej mosadze
- Redukcia z RS3 na RS2 vrátane 1 poistnej závlačky

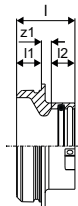

Položka č.	Dimenzia	l	l1	l2	z1	Bal. 2	Bal. 1	Jedn.	Cena:
		mm	mm	mm	mm				
1029146	RS3-RS2	47	20	19	8	480	1	ks	47,21 €

Uponor RS spacer

- Vyrobené z pocínovanej mosadze
- Prechodka na spojenie RS časti rovnakej dimenzie.

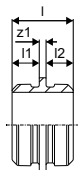

Položka č.	Dimenzia	l	l1	l2	z1	Bal. 2	Bal. 1	Jedn.	Cena:
		mm	mm	mm	mm				
1046750	RS2-RS2 l=5mm	45	20	20	5	480	1	ks	32,40 €
1046751*	RS3-RS3 l=5mm	45	20	20	5	240	1	ks	51,93 €

Uponor RS spacer

- Vyrobené z pocínovanej mosadze
- Prechodka na spojenie RS časti rovnakej dimenzie, napr. na vytvorenie T-rozdeľovača alebo odbočku rozvodu.

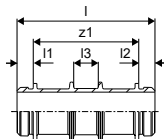

Položka č.	Dimenzia	l	l1	l2	l3	z1	Bal. 2	Bal. 1	Jedn.	Cena:
		mm	mm	mm	mm	mm				
1046477*	RS2-RS2 l=130mm	170	20	20	30	130	240	1	ks	60,70 €
1046478*	RS3-RS3 l=210mm	250	20	20	30	210	96	1	ks	107,91 €

Uponor RS

Uponor RS lisovací adaptér S-Press

- Vyrobené z pocínovanej mosadze
- Použiteľné so všetkými základnými časťami RS2 tvaroviek.

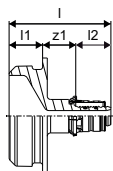

Položka č.	Dimenzia	l mm	l1 mm	l2 mm	z1 mm	Bal. 2	Bal. 1	Jedn.	Cena:
1059397	16-RS2	61	20	21	20	480	1	ks	33,04 €

Uponor RS lis. adaptér S-Press PLUS

- Vyrobené z pocínovanej mosadze
- Lisovanie bez kalibrácie

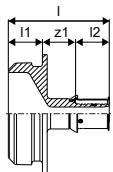

Položka č.	Dimenzia	l mm	l1 mm	l2 mm	z1 mm	Bal. 2	Bal. 1	Jedn.	Cena:
1095818	20-RS2	61	20	21	20	378	1	ks	33,04 €
1095819	25-RS2	75	20	28	27	378	1	ks	33,04 €
1095820	32-RS2	75	20	28	27	378	1	ks	34,41 €

Uponor RS lisovací adaptér S-Press

- Vyrobené z pocínovanej mosadze
- Použiteľné so všetkými základnými časťami RS2 alebo RS3 tvaroviek.

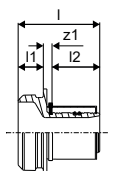

Položka č.	Dimenzia	l mm	l1 mm	l2 mm	z1 mm	Bal. 2	Bal. 1	Jedn.	Cena:
1046940	40-RS2	65	20	38	7	480	1	ks	36,09 €
1046941	50-RS2	65	20	38	7	480	1	ks	37,43 €
1029125	63-RS2	88	20	61	7	400	1	ks	42,50 €
1029126	75-RS2	88	20	61	7	400	1	ks	63,39 €
1029127	90-RS3	93	20	62	11	240	1	ks	114,66 €
1029128	110-RS3	93	20	62	11	240	1	ks	128,16 €

Uponor RS

Uponor RS prechod s vonkajším závitom

- Vyrobené z pocínovanej mosadze
- Použiteľné so všetkými základnými časťami RS2 alebo RS3 tvaroviek.

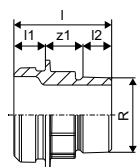

Položka č.	Dimenzia	l mm	l1 mm	l2 mm	R palec	z1 mm	Bal. 2	Bal. 1	Jedn.	Cena:
1059402	R1 ½"MT-RS2	62	20	24	1 ½	18	480	1	ks	39,47 €
1029131	R2"MT-RS2	66	20	23	2	23	480	1	ks	39,47 €
1029132	R2 ½"MT-RS2	63	20	27	2 ½	16	480	1	ks	46,56 €
1029133	R3"MT-RS3	73	20	30	3	23	240	1	ks	59,01 €

Uponor RS prechod s vnútorným závitom

- Vyrobené z pocínovanej mosadze
- Použiteľné so všetkými základnými časťami RS2 alebo RS3 tvaroviek.

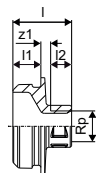

Položka č.	Dimenzia	l mm	l1 mm	l2 mm	Rp palec	z1 mm	Bal. 2	Bal. 1	Jedn.	Cena:
1059403	Rp1 ½"FT-RS2	42	20	15	½	7	480	1	ks	33,04 €
1029134	Rp1"FT-RS2	45	20	19	1	6	480	1	ks	29,67 €
1029135	Rp2"FT-RS2	54	20	26	2	8	480	1	ks	33,04 €
1029136	Rp2 ½"FT-RS2	63	20	30	2 ½	12	480	1	ks	45,20 €
1059404	Rp1 ½"FT-RS3	43	20	15	½	8	336	1	ks	47,17 €
1029137	Rp3"FT-RS3	65	20	33	3	12	240	1	ks	57,33 €

Uponor RS prírubový spoj

- Vyrobené z pocínovanej mosadze
- Použiteľné so všetkými základnými časťami RS2 alebo RS3 tvaroviek
- Príruba PN6/PN16 podľa EN 1092-3
- Kruhová časť so 4/8 otvormi

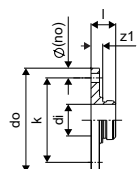

Položka č.	Dimenzia	l mm	di mm	do mm	z1 mm	k mm	p bar	Bal. 2	Bal. 1	Jedn.	Cena:
1059398	RS2-DN65 (PN6)	38	48,7	160	18	130	6	144	1	ks	219,54 €
1059399*	RS2-DN65 (PN16)	45	48,7	185	25	145	16	90	1	ks	262,04 €
1059400	RS3-DN80 (PN6)	38	78,1	190	18	150	6	90	1	ks	262,04 €
1029129*	RS3-DN80 (PN16)	45	78,1	200	25	160	16	90	1	ks	277,89 €
1059401	RS3-DN100 (PN6)	41	78,1	210	21	170	6	90	1	ks	288,84 €
1029130	RS3-DN100 (PN16)	44	78,1	220	24	180	16	90	1	ks	280,57 €

Uponor RS

Uponor RS poistná závlačka

- Vyrobené z plastu
- Slúžia na spojenie RS tvaroviek.



Položka č.	Dimenzia	farba	Bal. 2	Bal. 1	Jedn.	Cena:
1042921	RS2 black	čierna	5000	10	ks	1,33 €
1042922	RS3 grey	šedá		10	ks	3,28 €

Uponor RTM

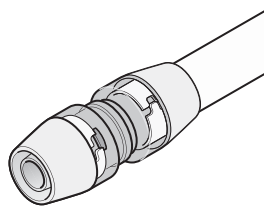

Uponor RTM tvarovky sú navrhnuté tak, aby boli nezávislé od nástrojov, a aby vytvorili s potrubiami Uponor dokonalý spoj. Rýchla montáž spolu so zabezpečením dlhotrvajúceho,

nepriepustného spoja. Uponor RTM tvarovky sa perfektne hodia pre rozvody pitnej vody a vykurovania / chladenia.

Výhody pre vás
Stály tlak okolo potrubia
Farebne označený kĺbový indikátor
Žiadne náradie
Kĺbový indikátor: viditeľný a počuteľný
Rýchla a jednoduchá inštalácia



Popis

- koncepcia spájania bez náradia
- vylisované označenie
- farebné kódovanie

Použitie

- Pitná voda: Stály rozsah prevádzkových teplôt od 0 °C do 70 °C pri maximálnom trvalom prevádzkovom tlaku 10 barov. Krátkodobá maximálna teplota je 95 °C po dobu 100 hodín v rámci prevádzkovej životnosti
- Vykurovanie: Stály rozsah prevádzkových teplôt až 80 °C pri maximálnom trvalom prevádzkovom tlaku 10 barov. Krátkodobá maximálna teplota je 100 °C po dobu 100 hodín v rámci prevádzkovej životnosti.

Certifikácia

- Schválenia miestnym OM.
- napr.
- DVGW
- AENOR

Uponor RTM koleno PPSU

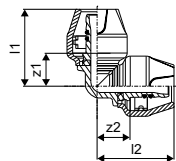

Položka č.	Dimenzia	l1 mm	l2 mm	z1 mm	z2 mm	Bal. 2	Bal. 1	Jedn.	Cena:
1048547	16-16	40	40	22	22	40	1	ks	9,43 €
1048548	20-20	45	45	24	24	25	1	ks	12,93 €

Uponor RTM spojka PPSU

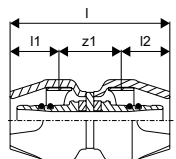

Položka č.	Dimenzia	l mm	l1 mm	l2 mm	z1 mm	Bal. 2	Bal. 1	Jedn.	Cena:
1048542	16-16	60	18	18	24	40	1	ks	8,45 €
1048543	20-20	68	22	22	25	30	1	ks	10,10 €

Uponor RTM

Uponor RTM redukcia PPSU

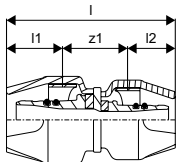

Položka č.	Dimenzia	l mm	l1 mm	l2 mm	z1 mm	Bal. 2	Bal. 1	Jedn.	Cena:
1048545	20-16	64	21	18	25	35	1	ks	9,98 €

Uponor RTM redukovaný T-kus PPSU

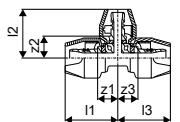

Položka č.	Dimenzia	l1 mm	l2 mm	l3 mm	z1 mm	z2 mm	z3 mm	Bal. 2	Bal. 1	Jedn.	Cena:
1048553	20-16-20	44	41	44	22	23	22	20	1	ks	17,44 €
1048554	20-16-16	40	40	46	22	22	24	20	1	ks	14,18 €

Uponor S-Press PLUS



NEW

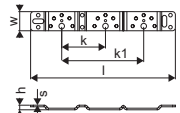

Položka č.	Dimenzia	l mm	s mm	h mm	k mm	k1 mm	w mm	Bal. 2	Bal. 1	Jedn.	Cena:
1121197	80/150mm	265	3	9	80	150	35	5	1	ks	8,58 €

Uponor S-Press PLUS



NEW

NEW

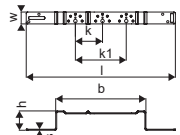

Položka č.	Dimenzia	l mm	s mm	b mm	h mm	k mm	k1 mm	w mm	Bal. 2	Bal. 1	Jedn.	Cena:
1121196	100mm	396	3	222	57	100	35	5	1	ks	13,76 €	
1121195	80/150mm	440	3	266	57	80	150	35	5	1	ks	13,40 €

Uponor Uni-X

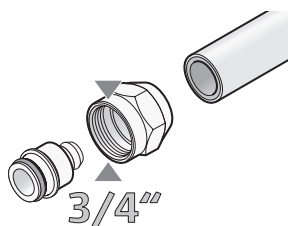

Uponor Uni-X je svorné šroubenie $\frac{3}{4}$ „eurokónus, na pripojenie rozvodov pitnej vody, alebo vykurovania / chladenia.

Výhody pre vás

- Jednoduchá adaptácia na iné potrubia a systémy
- Flexibilný dizajn systému
- Nie sú potrebné žiadne špeciálne nástroje



Použitie

- Pre rozvody vykurovacej vody pripojených radiátorov

Uponor Uni-X svorné šroubenie MLC

- Uponor svorné šroubenie, prevlečná matica a vnútorná objímka poniklovaná
- vyrobené z mosadze
- Pre pripojenie Uponor Uni Pipe PLUS a MLC rúrok k rozdeľovačom (napr. Uponor rozdeľovač H)
- Vnútorný závit $\frac{3}{4}$ “ eurokonus podľa EN ISO 228-1.

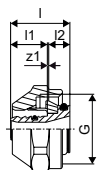

Položka č.	Dimenzia	I	I1	G	z1	Bal. 2	Bal. 1	Jedn.	Cena:
		mm	mm	palec	mm				
1058090	16- $\frac{3}{4}$ “FT Euro	23	13	$\frac{3}{4}$	3	25	1	ks	4,19 €
1058092	20- $\frac{3}{4}$ “FT Euro	24	14	$\frac{3}{4}$	3	25	1	ks	4,62 €
1058093	25- $\frac{3}{4}$ “FT Euro	27	14	$\frac{3}{4}$	7	25	1	ks	12,05 €

Uponor Uni-X redukcia

- vyrobené z pocínovanej mosadze.
- Vnútorný závit podľa normy EN 10226-1.
- Vonkajší závit podľa normy EN ISO 228-1.

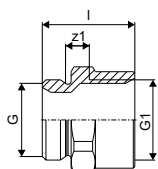

Položka č.	Dimenzia	I	G	G1	z1	Bal. 2	Bal. 1	Jedn.	Cena:
		mm	palec	palec	mm				
1014143	$\frac{3}{4}$ “MT- $\frac{3}{4}$ “FT Euro	31	$\frac{3}{4}$	$\frac{3}{4}$	8	80	10	ks	8,40 €

Uponor Uni-X

Uponor Uni-X vsuvka

- Vyrobené z pocínovanej mosadze.
- Vonkajší závit podľa normy EN ISO 228-1.

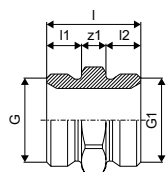

Položka č.	Dimenzia	l	l1	l2	G	G1	z1	Bal. 2	Bal. 1	Jedn.	Cena:
		mm	mm	mm	palec	palec	mm			ks	4,02 €
1006641	G $\frac{3}{4}$ "MT Euro-G $\frac{3}{4}$ "MT Euro	27	10	10	$\frac{3}{4}$	$\frac{3}{4}$	7	80	20	ks	4,02 €

Uponor Uni-X koleno s vonkajším závitom

- Vyrobené z pocínovanej mosadze.
- Vonkajší závit podľa normy EN ISO 228-1.

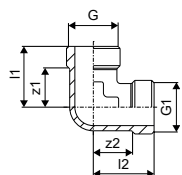

Položka č.	Dimenzia	l1	l2	G	G1	z1	z2	Bal. 2	Bal. 1	Jedn.	Cena:
		mm	mm	palec	palec	mm	mm			ks	7,65 €
1014145	$\frac{3}{4}$ "MT- $\frac{3}{4}$ "MT Euro	30	30	$\frac{3}{4}$	$\frac{3}{4}$	19	19	80	10	ks	7,65 €

Uponor Vario guľový kohút

- Vyrobené z poniklovanej mosadze

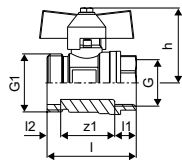

Položka č.	Dimenzia	l mm	l1 mm	l2 mm	l3 mm	G palec	G1 palec	z1 mm	Bal. 2	Bal. 1	Jedn.	Cena:
1086558	¾-G1	51	12	8	43	¾	1	31	10	1	set	21,56 €

Uponor Vario guľový kohút

- Vyrobené z poniklovanej mosadze

- S plochým tesnením pre vertikálne pripojenie G1

- Dĺžka, ktorá sa má zohľadniť v požadovanom priestore: 60 mm + dĺžka rozdeľovača



Položka č.	Dimenzia	AG palec	IG palec	Bal. 2	Bal. 1	Jedn.	Cena:
1059132	NP G1-G1	1	1	10	1	set	32,34 €

Uponor Uni-X

Uponor Vario rohový guľový kohút

- Poniklovaná mosadz



Položka č.	Dimenzia	l1 mm	l2 mm	l3 mm	do mm	G palec	Rp palec	z1 mm	z2 mm	z3 mm	h mm	w mm	Bal. 1	Jedn.	Cena:
1086559	Rp 3/4" - G1"	31	95	94	33	1	3/4	22	88	27	43	60	1	set	63,58 €
1090732	G1-Rp1												260	1	set 37,35 €

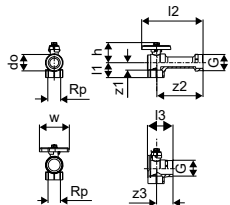

Uponor Vario vert. sada pre merač tepla

- Medzikus pre merač tepla
- Priame pripojenie snímačov so závitom M10x1 na prívodnej a vratnej vetve
- Vyrobené z mosadze, poniklované



Položka č.	Dimenzia	G palec	G1 palec	l mm	l1 mm	l2 mm	h1 mm	z1 mm	Bal. 2	Bal. 1	Jedn.	Cena:
1090731	G3/4" 110mm	1	3/4	285	150	110	240	225	250	1	set	78,86 €
1090729	G1" 130mm	1	1	325	160	110	280	265	250	1	set	117,98 €

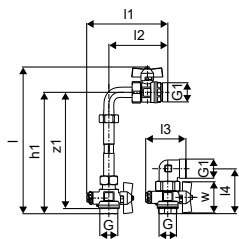

Uponor Vario horiz. sada pre merač tepla

- Medzikus pre merač tepla
- Priame pripojenie snímačov so závitom M10x1 na prívodnej a vratnej vetve
- Vyrobené z mosadze, poniklované



Položka č.	Dimenzia	G palec	G1 palec	l1 mm	l2 mm	h mm	h1 mm	z1 mm	z2 mm	Bal. 2	Bal. 1	Jedn.	Cena:
1090730	G3/4" 110mm	1	3/4	265	70	42	36	250	55	250	1	set	48,98 €
1090728	G1" 130mm	1	1	315	80	42	36	300	65		1	set	102,59 €

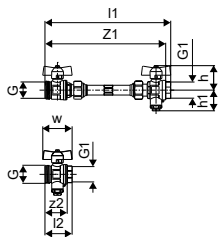

Uponor Uni-C

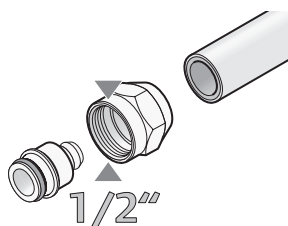

Uponor Uni-C 1/2 „závitový rozdeľovač vyrobený z pocínovanej mosadze obsahuje rad armatúr a adaptérov navrhnutých pre aplikáciu pitnej vody, alebo vykurovania / chladenia.

Výhody pre vás

- Ľahko prispôsobiteľné iným systémom
- Flexibilita inštalácia
- Nie sú potrebné žiadne špeciálne nástroje



Uponor Uni-C rozdeľovač S

- Vyrobené z pocínovanej mosadze
- pripojenie 1" s vnútorným závitom alebo vonkajším závitom, výstupy okruhov 1/2" s vonkajším závitom vhodné pre svorné šróbenia Uponor

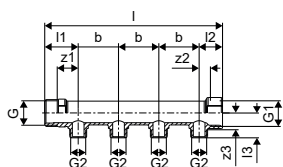

Položka č.	Dimenzia	výstupy l	l1	l2	l3	G	G1	G2	z1	z2	z3	b	Bal. 2	Bal. 1	Jedn.	Cena:	
		mm	mm	mm	mm	palec	palec	palec	mm	mm	mm	mm			ks	€	
1014107*	1"MT/FT 2X1/2"MT	2	121	42	29	31	1	1	1/2	26	14	21	50	1218	1	ks	26,12 €
1014111*	1"MT/FT 3X1/2"MT	3	171	42	29	31	1	1	1/2	26	14	21	50	854	1	ks	36,83 €
1014109*	1"MT/FT 4X1/2"MT	4	220	42	29	31	1	1	1/2	26	14	21	50	679	1	ks	42,21 €

Uponor Uni-C rozdeľovač SH

- Vyrobené z pocínovanej mosadze
- Pripojenie 1" s vnútorným závitom alebo vonkajším závitom
- Výstupy okruhov 1/2" s vonkajším závitom a ventilmi pre samostatné uzavretie každého okruhu
- Zodpovedajúce svorné šróbenia pre pripojenie MLC rúrok Uponor z bežného sortimentu.

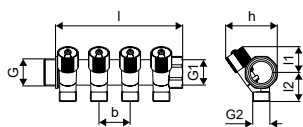

Položka č.	Dimenzia	výstupy l	l1	l2	G	G1	G2	b	h	Bal. 2	Bal. 1	Jedn.	Cena:	
		mm	mm	mm	palec	palec	palec	mm	mm			ks	€	
1014137	1"MT/FT 2X1/2"MT c/c38mm	2	79	31	36	1	1	1/2	38	63	30	6	ks	31,65 €
1014138	1"MT/FT 3X1/2"MT c/c38mm	3	117	31	36	1	1	1/2	38	63	20	4	ks	46,52 €
1014139	1"MT/FT 4X1/2"MT c/c38mm	4	155	31	36	1	1	1/2	38	63	15	3	ks	64,39 €

Uponor Uni-C držiak pre rozdeľovač S

- Dodávané ako samostatné konzola
- Vyrobené z pozinkovanej ocele, pre zvukoizolačnú montáž Uponor Uni-C rozdeľovača s vnútorným závitom S.



Položka č.	Dimenzia	l	a	a1	Bal. 2	Bal. 1	Jedn.	Cena:
		mm	mm	mm			ks	€
1014117		47	210	36	25	1	ks	14,39 €

Uponor Uni-C

Uponor Uni-C skrut. zátka pre rozdeľovač S/SH PL

- Vyrobené z poniklovanej mosadze
- pre rozdeľovač S/SH

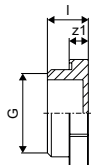

Položka č.	Dimenzia	l mm	G mm	z1 palec mm	Bal. 2	Bal. 1	Jedn.	Cena:
1014123	1"MT	16	1	7	100	20	ks	5,52 €

Uponor Uni-C konc. zátka pre rozdeľovač S/SH PL

- Vyrobené z poniklovanej mosadze
- vrátane tesnenia pre rozdeľovač S/SH

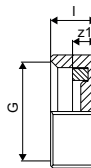

Položka č.	Dimenzia	l mm	G mm	z1 palec mm	Bal. 2	Bal. 1	Jedn.	Cena:
1014120	G½"FT	10	½	5	80	20	ks	3,69 €
1002276*	G1"FT	12	1	4	120	20	ks	8,59 €

Uponor Uni-C svorné šroubenie MLC

- Svorné šróbenie prevlečná matica a vnútorná objímka vyrobené z mosadze
- Pre pripojenie Uponor Uni Pipe PLUS rúrok k rozdeľovačom (napr. Uponor rozdeľovač S, SH)
- Vnútorný závit ½" podľa EN ISO 228-1
- Bez kalibrácie.

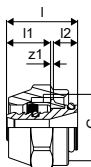

Položka č.	Dimenzia	l mm	l1 mm	G mm	z1 palec mm	Bal. 2	Bal. 1	Jedn.	Cena:
1058086	16-½"FT	23	13	½	4	25	1	ks	3,61 €
1058088	20-½"FT	26	14	½	7	25	1	ks	5,97 €

Uponor Uni-C

Uponor Uni-C vsuvka MLC

- Vyrobené z pocínovanej mosadze
- Vonkajší závit podľa DIN EN ISO 228-1

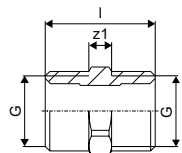

Položka č.	Dimenzia	l mm	G palec	G1 palec	z1 mm	Bal. 2	Bal. 1	Jedn.	Cena:
1013894	1/2"MT-1/2"MT	29	1/2	1/2	6	160	40	ks	2,42 €

Uponor Uni-C koleno s vonkajším závitom MLC

- Vyrobené z pocínovanej mosadze
- Vonkajší závit podľa DIN EN ISO 228-2

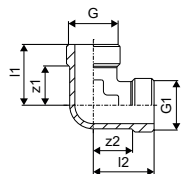

Položka č.	Dimenzia	l1 mm	l2 mm	G palec	G1 palec	z1 mm	z2 mm	Bal. 2	Bal. 1	Jedn.	Cena:
1013914	G1/2"MT-G1/2"MT	29	29	1/2	1/2	18	18	80	20	ks	6,57 €

Uponor Uni-C prech.koleno MLC

- Vyrobené z pocínovanej mosadze
- Vonkajší závit podľa DIN EN ISO 228-1
- Vnútorný závit podľa DIN EN 10226-1.

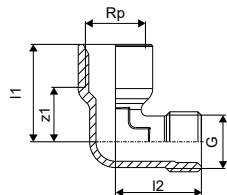

Položka č.	Dimenzia	l1 mm	l2 mm	G palec	Rp palec	z1 mm	Bal. 2	Bal. 1	Jedn.	Cena:
1013932	G1/2"MT-Rp1/2"FT	34	30	1/2	1/2	19	80	10	ks	6,21 €

Uponor Uni-C

Uponor Smart Aqua zverná nástenka Uni-C

- Vyrobené z pocínovanej mosadze
- Montáž na stenu alebo na montážnu lištu Uponor MLC priamu alebo si zalomením
- Vonkajší závit podľa DIN EN ISO 228-1

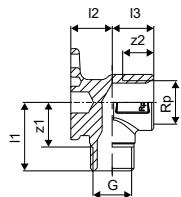

Položka č.	Dimenzia	l1	l2	l3	Rp	R	z1	z2	Bal. 2	Bal. 1	Jedn.	Cena:
		mm	mm	mm	palec	palec	mm	mm			ks	
1015559	½"MT-½"FT	33	20	20	½	½	22	5	40	10	ks	12,92 €

Náradie pre prácu s MLC

Uponor Multi rezač rúr

- vonkajšie priemery 32-40mm



Položka č.	Dimenzia	Bal. 2	Bal. 1	Jedn.	Cena:
1089677	32-40	12	1	ks	52,01 €
1089779	32-40	50	1	ks	22,16 €

Uponor Multi rezačka rúr

- vonkajší priemer 25-63 mm



Položka č.	Dimenzia	Bal. 2	Bal. 1	Jedn.	Cena:
1089675	25-63	12	1	ks	55,31 €
1089777	25-63	50	1	ks	8,36 €

Uponor Multi rezačka rúr

- vonkajší priemer 50-125 mm



Položka č.	Dimenzia	Bal. 2	Bal. 1	Jedn.	Cena:
1089676	50-125	8	1	ks	106,90 €
1089778	50-125	50	1	ks	11,84 €

Uponor Flex rezač rúr PEX

- Nástroj na rezanie rúrok pre flexibilné rúrky Uponor, vonkajší priemer 12 - 25 mm.

- Čepel' nie je kompatibilná s rezačom rúr Uponor 1001369



Položka č.	Dimenzia	Bal. 2	Bal. 1	Jedn.	Cena:
1089673	12-25	36	1	ks	38,71 €
1089780	12-25	150	1	ks	17,62 €

Uponor MLC rezač potrubia + kalibrátor



Položka č.	Dimenzia	Bal. 2	Bal. 1	Jedn.	Cena:
1014334	63-110	32	1	ks	567,87 €
1014320	63-110	100	1	ks	27,75 €

Uponor MLC fazetovací nástroj

- Pre odhranenie potrubia Uponor Uni Pipe PLUS a MLC.

- Vybavený rúčkou. Bez rúčky používaný ako príslušenstvo k závrtnej skrutke so závitom do plechu.



Položka č.	Dimenzia	Bal. 2	Bal. 1	Jedn.	Cena:
1015762	32	900	1	ks	44,07 €

Náradie pre prácu s MLC

Uponor MLC odhrotovací nástroj



Položka č.	Dimenzia	Bal. 2	Bal. 1	Jedn.	Cena:
1006638	40	600	1	ks	47,75 €
1015808	50	600	1	ks	54,16 €
1014339	63	600	1	ks	66,63 €
1014344	75	600	1	ks	87,84 €

Uponor MLC 3-rozmer.odhrotovací nástroj



Položka č.	Dimenzia	Bal. 2	Bal. 1	Jedn.	Cena:
1015739	16/20/25	60	1	ks	29,04 €

Uponor MLC vnútorná ohýbacia pružina

- ohýbacia pružina pre potrubia Uponor Uni Pipe PLUS a MLC.



Položka č.	Dimenzia	Bal. 2	Bal. 1	Jedn.	Cena:
1013729	16	100	1	ks	4,24 €
1013734	20	75	1	ks	6,84 €
1013737	25	50	1	ks	6,84 €
1013739	32	40	1	ks	10,25 €

Uponor MLC vonkajšia ohýbacia pružina

- ohýbacia pružina pre potrubia Uponor Uni Pipe PLUS a MLC.



Položka č.	Dimenzia	Bal. 2	Bal. 1	Jedn.	Cena:
1006640	16	55	1	ks	8,55 €
1013792	20	45	1	ks	8,55 €
1013794	25	45	1	ks	8,55 €

Uponor Uni Pipe PLUS ohýbací nástroj

- Vytvára rovnomerné ohyby potrubia Uponor Uni Pipe PLUS s vonkajším priemerom do 32 mm.

- Súčasťou balenia je kufrík s nástrojmi a ohýbacími segmentmi.



Položka č.	Dimenzia	Bal. 2	Bal. 1	Jedn.	Cena:
1071925	16-32	100	1	ks	330,63 €

Uponor Lisovanie

Uponor S-Press ručná lisovačka

- Na lisovanie Uponor lisovaných tvaroviek MLC 14-20 spolu s vymeniteľnými čeľusťami
- Dodávaná v puzdre bez vymeniteľných čeľustí.



Položka č.	Dimenzia	d mm	Bal. 2	Bal. 1	Jedn.	Cena:
1015764	14-20	14-20	100	1	ks	333,27 €

Uponor S-Press čeľusť pre ručnú lisov.

- Čeľuste do ručnej lisovačky



Položka č.	Dimenzia	d mm	Bal. 2	Bal. 1	Jedn.	Cena:
1015777	16	16	50	1	ks	47,92 €
1015780	20	20	50	1	ks	47,92 €

Uponor S-Press lisovačka UP110 bez čeľustí



Položka č.	Dimenzia	Bal. 2	Bal. 1	Jedn.	Cena:
1083612		20	1	set	1 451,77 €

Uponor S-Press batéria pre UP110

- Akku batéria 18 V / 3,0 Ah, Li-Ion (54 Wh)
- Napätie batérie: 18 V
- Kapacita batérie: 3,0 Ah
- Doba nabíjania: s nabíjačkou SPI S-PRESS: 22 min
- Technológia: Li-Ion
- Hmotnosť: 0,6 kg



Položka č.	Dimenzia	OV V	Bal. 2	Bal. 1	Jedn.	Cena:
1083608*		18	10	1	ks	121,95 €

Uponor S-Press nabíjačka batérie

- Rýchlonabíjačka pre 18V Li-Ion batérie, 230 V
- Čas nabíjania: 1,3 Ah 15 min,
3,0 Ah 22 min
- Napájanie: 230 V AC
- Rozsah napätia: 18 V
- Hmotnosť: 1,0 kg



Položka č.	Dimenzia	OV V	Bal. 2	Bal. 1	Jedn.	Cena:
1083610*	Mini2, UP110	230	72	1	ks	143,73 €

Uponor Lisovanie

Uponor S-Press lisovacia čelust' UPP1

- lisovacie čeluste pre lisovacie tvarovky Uponor MLC



Položka č.	Dimenzia	d mm	Bal. 2	Bal. 1	Jedn.	Cena:
1007084	16	16	216	1	ks	135,03 €
1007086	20	20		1	ks	135,03 €
1007087	25	25		1	ks	139,37 €
1007088	32	32		1	ks	139,37 €

Uponor S-Press lisovacia čelust' UPP1

- lisovacie čeluste pre lisovacie tvarovky Uponor MLC



Položka č.	Dimenzia	d mm	Bal. 2	Bal. 1	Jedn.	Cena:
1015768	40	40	108	1	ks	239,55 €
1015792	50	50	108	1	ks	246,80 €

Uponor S-Press zákl.jednotka pre čeluste

- Základná jednotka určená pre lisovacie čeluste a tvarovky Uponor MLC 63-110 v kombinácii s lisovačkami UP 110, UP 75 a UP 75 EL



Položka č.	Dimenzia	d mm	Bal. 1	Jedn.	Cena:
1046545	63-110	63-110	1	ks	344,07 €

Uponor S-Press lisovacia čelust'

- Lisovacie čeluste určené pre základnú jednotku a tvarovky Uponor MLC 63-110 v kombinácii s lisovačkami UP 110, UP 75 a UP 75 EL



Položka č.	Dimenzia	d mm	Bal. 2	Bal. 1	Jedn.	Cena:
1046541	63	63	72	1	ks	855,12 €
1046542	75	75	72	1	ks	958,17 €
1046543*	90	90	72	1	ks	1 146,89 €
1046544*	110	110	54	1	ks	1 229,76 €

Uponor Lisovanie

Uponor S-Press lis. Mini2 + KSP0 čeluste

- Uponor lisovačka S-Press Mini² vrátane kufríku, batérie, nabíjačky a lisovacích čelustí.
- Rozsah použitia do 32 mm.

Technická dáta:

- Veľmi rýchle lisovanie vďaka krátkemu 3-4 sekundovému lisovaciemu cyklu
- Lisovacia sila: lineárny tlak približne 15 kN
- Kapacita batérie: vysokovýkonná batéria Makita 1,3 Ah Li-Ion (voliteľne 3,0 Ah)
- Doba nabíjania: 1,5 Ah 15 min. 3,0 Ah 22 min
- Hmotnosť vrátane batérie: bez čelustí 1,7 kg
- Rozmery lisovačky: 377 x 75 x 116 mm
- Otočné: držiak lisovacích čelustí otočný približne o 350 °



Položka č.	Dimenzia	Bal. 2	Bal. 1	Jedn.	Cena:
1083586	16/20/25/32	30	1	set	2 162,79 €

Uponor S-Press batéria Mini2

- Batéria 18 V / 1.5 Ah, Li-Ion (27 Wh)
- Napätie batérie: 18 V
- Kapacita batérie: 1.5 Ah
- Čas nabíjania: S nabíjačkou batérií SPI S-Press: 15 min
- Technológia článkov: Li-Ion
- Hmotnosť: 0,4 kg



Položka č.	Dimenzia	OV V	Bal. 2	Bal. 1	Jedn.	Cena:
1083605		18	48	1	ks	130,65 €

Uponor S-Press nabíjačka batérie

- Rýchlonabíjačka pre 18V Li-Ion batérie, 230 V
- Čas nabíjania: 1,3 Ah 15 min,
3,0 Ah 22 min
- Napájanie: 230 V AC
- rozsah napätia: 18 V
- Hmotnosť: 1,0 kg



Položka č.	Dimenzia	OV V	Bal. 2	Bal. 1	Jedn.	Cena:
1083610*	Mini2, UP110	230	72	1	ks	143,73 €

Uponor S-Press lisovacia čelusť Mini KSP0

- Uponor lisovacia čelusť MLC Mini KSP0



Položka č.	Dimenzia	d mm	Bal. 2	Bal. 1	Jedn.	Cena:
1007091*	16	16	5	1	ks	163,96 €
1007093*	20	20	5	1	ks	163,96 €
1007094*	25	25	5	1	ks	172,78 €
1007095*	32	32	5	1	ks	172,78 €

Uponor PE-Xa – flexibilné potrubné systémy

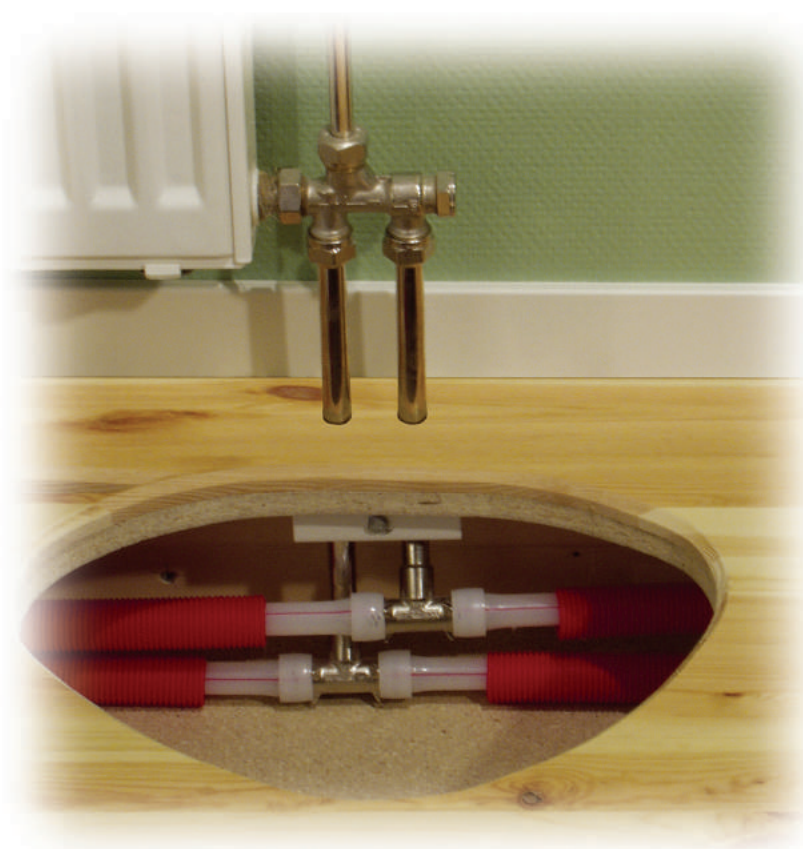

Uponor Quick & Easy (Q&E) systém pripojenia

Uponor Q&E systém spájania rúrok (quick and easy – rýchlo a jednoducho) je založený na jedinečnej vlastnosti Uponor rúrok, ktorú nazývame „pamäťový efekt“. Táto vlastnosť umožňuje vytvoriť dokonalé spojenie tvarovky a rúrky, a to dokonca bez akýchkoľvek tesnení v tvarovkách. Ľudovo môžeme povedať, že sa jedná o tzv. 100% spoj. Toto označenie dostal tento systém práve z toho dôvodu, že kvalitu neovplyvňujú žiadne dodatočné nežiaduce faktory, ako je napr. poškodenie tesnení v tvarovkách, nedostatočné zalisovanie, zalisovanie inými ako predpísanými čel'ust'ami. Táto technológia je patentovaná spoločnosťou Uponor a je navrhnutá špeciálne pre Uponor PE-Xa (Wirsbo) rúrky.

Komponenty systému:

Všetky komponenty systému Q&E boli vytvorené za účelom dosiahnuť jednoduchý a pritom cenovo prijateľný spoj s ohľadom na maximálnu bezpečnosť. Z tohto dôvodu je podstatné aby sa nepoužívali iné ako originálne komponenty. Uponor Q&E spoj je použiteľný aj pre extrémne nízke teploty, pričom v tvarovkách nie je zúžený prierez.

- Uponor PE-Xa/evalPE-Xa/pePE-Xa rúrky/Comfort Pipe Plus/Comfort Pipe/Aqua Pipe/Radi Pipe
- Uponor Q&E krúžky
- Uponor Q&E tvarovky
- Uponor Q&E nástroje ku expandéru (expanzné hlavy)



Výhody Uponor PE-Xa systém:

- Systém pre ÚK a ZTI ($\varnothing 16 \dots \varnothing 50$)
- Nie je ovplyvnený koróziou ani eróziou
- Prietok média v tvarovkách nie je znížený zúžením prietokov
- Znesie vysoké namáhania (hluk, tlak)
- Odolnosť proti vzniku trhlin
- Tlakové rázy sú redukované o jednu tretinu v porovnaní s inštaláciami s kovovými rúrami
- Na inštaláciu potrebujete len zopár jednoduchých nástrojov
- Osvedčenia a certifikáty na systémy pitnej vody
- Nízka drsnosť rúrky (malé straty)
- Inštalácia môže byť vykonávaná pri vonkajšej teplote min. -15°C
- Vhodné pre inštalácie „rúrka v rúrke“ aj na stenu.



Legenda potrubí Uponor PE-Xa

Uponor Combi Pipe pre ÚK a ZTI 6 a 10 bar



Uponor Minitec Comfort Pipe pre ÚK 6 bar



Uponor Comfort Pipe Plus pre ÚK 6 bar



Uponor Klett Comfort Pipe Plus pre ÚK 6 bar



Uponor Meltaway pre ÚK 6 bar



Uponor Radi Pipe pre ÚK 6 bar



Uponor Aqua Pipe pre ZTI 10 bar



Uponor Q&E krúžky 6 a 10 bar



Uponor Aqua Pipe

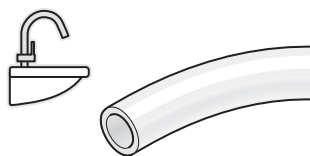

Uponor Aqua Pipe je vyrobená z najkvalitnejšieho zosieťovaného polyetylénu a je určená pre aplikácie pitnej vody ako aj rozvodných potrubí.

Výhody pre vás

- Certifikovaná kvalita
- Odolná proti korózii
- Tepelná pamäť
- Ľahká a veľmi flexibilná
- Odolná



Popis

- Potrubie vyrobené z vysoko sieťovaného polyetylénu (PE-Xa) podľa EN ISO 15875
- Trieda použitia 2 - dodávka teplej vody
- Trieda reakcie na oheň E podľa DIN EN 13501-1.
- Chráničky vyrobené z polyetylénu s vysokou hustotou

Použitie

- Pitná voda: Rozsah trvalej prevádzkovej teploty 0 °C až 70 °C. Krátkodobá maximálna teplota je 95 °C po dobu 100 hodín v rámci prevádzkovej životnosti.

Uponor Aqua Pipe rúrka, natural PN10

- Prevádzkový tlak 10 bar
- Kotúč

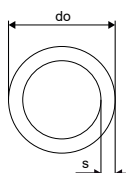

Položka č.	Dimenzia	L m	do mm	s mm	p mm	bar	farba	Bal. 2	Bal. 1	Jedn.	Cena:
1022682	16x2,2 100m	100	16	2,2	10	natural		1100	100	m	2,14 €
1001201	20x2,8 50m	50	20	2,8	10	natural		550	50	m	3,05 €
1001202	25x3,5 50m	50	25	3,5	10	natural		400	50	m	4,99 €
1001203	32x4,4 50m	50	32	4,4	10	natural		350	50	m	10,92 €
1008963*	40x5,5 50m	50	40	5,5	10	natural		350	50	m	16,58 €
1008964*	50x6,9 50m	50	50	6,9	10	natural			50	m	31,69 €

Uponor Aqua Pipe tyč, natural PN10 S

- Prevádzkový tlak 10 bar
- Tyč

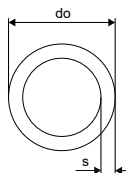

Položka č.	Dimenzia	L m	do mm	s mm	p mm	bar	farba	Bal. 2	Bal. 1	Jedn.	Cena:
1008407	20x2,8 6m	6	20	2,8	10	natural		240	30	m	3,89 €
1008424	25x3,5 6m	6	25	3,5	10	natural		12	6	m	6,07 €
1001206	32x4,4 6m	6	32	4,4	10	natural		1080	12	m	11,35 €
1033864	40x5,5 6m	6	40	5,5	10	natural		840	6	m	14,99 €
1033865	50x6,9 6m	6	50	6,9	10	natural		660	6	m	26,00 €
1023122	63x8,6 6m	6	63	8,6	10	natural		420	6	m	51,07 €
1033866	90x12,3 6m	6	90	12,3	10	natural			6	m	78,28 €

Uponor Radi Pipe

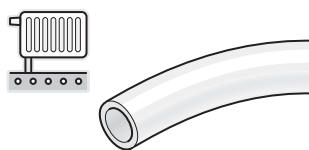

Uponor Radi Pipe je vyrobená zo zosieťovaného polyetylénu najvyššej kvality a je určená pre pripojenia radiátorov, ako aj pre aplikácie rozvodov vykurovania a chladenia.

Výhody pre vás

- Certifikovaná kvalita
- Tepelná pamäť
- Ľahká, veľmi flexibilná
- Odolná
- Kyslíková bariéra



Popis

- Potrubie vyrobené z vysoko sieťovaného polyetylénu (PE-Xa) podľa EN ISO 15875
- Vrstva EVOH (etylénvynylalkohol) pre odolnosť proti difúzií kyslíku podľa DIN 4726
- Trieda použitia 5 - radiátory, vysoké teploty
- Trieda reakcie na oheň E podľa DIN EN 13501-1.

Použitie

- Vykurovanie: Rozsah trvalej prevádzkovej teploty až 90 °C. Krátkodobá maximálna teplota je 100 °C po dobu 100 hodín v rámci prevádzkovej životnosti.

Uponor Radi Pipe rúrka, natural PN6

- Prevádzkový tlak 6 bar
- kotúč

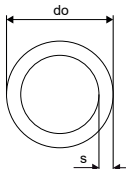

Položka č.	Dimenzia	L m	do mm	s mm	p mm	bar	farba	Bal. 2	Bal. 1	Jedn.	Cena:
1022689	25x2,3 50m	50	25	2,3	6		natural	450	50	m	4,66 €
1001220	32x2,9 50m	50	32	2,9	6		natural	550	50	m	7,42 €
1008979	40x3,7 50m	50	40	3,7	6		natural	350	50	m	10,25 €
1008980	50x4,6 50m	50	50	4,6	6		natural	350	50	m	16,58 €

Uponor Radi Pipe tyč, natural PN6 S

- Prevádzkový tlak 6 bar
- tyč 6 m

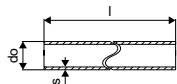

Položka č.	Dimenzia	L m	do mm	s mm	p mm	bar	farba	Bal. 2	Bal. 1	Jedn.	Cena:
1001222	32x2,9 6m	6	32	2,9	6		natural	12	6	m	6,58 €
1008939	40x3,7 6m	6	40	3,7	6		natural	840	6	m	11,99 €
1008940	50x4,6 6m	6	50	4,6	6		natural	660	6	m	18,50 €
1008941	63x5,8 6m	6	63	5,8	6		natural	420	6	m	27,86 €
1008864	75x6,8 6m	6	75	6,8	6		natural		6	m	39,63 €

Uponor Radi Pipe

Uponor Radi Pipe v chráničke

Popis

- Potrubie vyrobené z vysoko sieťovaného polyetylénu (PE-Xa) podľa EN ISO 15875
- Vrstva EVOH (etylenvinylalkohol) pre odolnosť proti difúzií kyslíku podľa DIN 4726
- Trieda použitia 5 - radiátory, vysoké teploty
- Trieda reakcie na oheň E podľa DIN EN 13501-1.
- Chránička vyrobená z polyetylénu s vysokou hustotou

Použitie

- Vykurovanie: Stály rozsah prevádzkových teplôt až 90 °C pri maximálnom trvalom prevádzkovom tlaku 10 barov.
- Krátkodobá maximálna teplota je 100 °C po dobu 100 hodín v rámci prevádzkovej životnosti.
- Inštalácia bez úniku s možnosťou výmeny rúr v prípade poškodenia

Uponor Radi Pipe natural v chráničke red

- Prevádzkový tlak 6 bar
- Kotúč

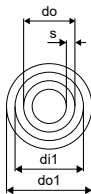

Položka č.	Dimenzia	L m	di1 mm	do mm	do1 mm	s mm	p bar	farba	Bal. 2	Bal. 1	Jedn.	Cena:
1008388	16x2,0 25/20 50m	50	20	16	25	2	6	červená	550	50	m	3,75 €
1042149	20x2,0 28/23 50m	50	23	20	28	2	6	červená	400	50	m	4,63 €

Uponor Combi Pipe

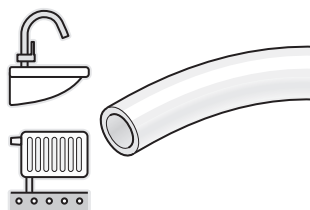

Potrubié Uponor Combi Pipe kombinuje požiadavky potrubí Uponor Aqua Pipe a Uponor Radi Pipe a je určené pre aplikácie pitnej vody a vykurovania / chladenia.

Výhody pre vás

- Certifikovaná kvalita
- Tepelná pamäť
- Ľahká a veľmi flexibilná
- Kyslíková bariéra
- Vysoká nepriehľadnosť



Popis

- Potrubie vyrobené z vysoko sieťovaného polyetylénu (PE-Xa) podľa EN ISO 15875
- Vrstva EVOH (etylénvynylalkohol) pre odolnosť proti difúzií kyslíku podľa DIN 4726 4726
- Trieda použitia 2 - Dodávky teplej vody
- Trieda použitia 4 - Podlahového vykurovania a nízkoteplotné radiátory
- Trieda použitia 5 - radiátory, vysoké teploty
- Trieda reakcie na oheň E podľa DIN EN 13501-1.

Použitie

- Pitná voda: Stály rozsah prevádzkových teplôt od 0 °C do 70 °C pri maximálnom trvalom prevádzkovom tlaku 10 barov. Krátkodobá maximálna teplota je 95 °C po dobu 100 hodín v rámci prevádzkovej životnosti
- Podlahové vykurovanie a nízkoteplotné radiátory
- Vykurovanie: Stály rozsah prevádzkových teplôt až 90 °C pri maximálnom trvalom prevádzkovom tlaku 6 barov. Krátkodobá maximálna teplota je 100 °C po dobu 100 hodín v rámci prevádzkovej životnosti.

Uponor Combi Pipe rúrka, natural PN10

- Prevádzkový tlak 10 bar
- Kotúč

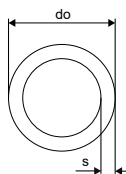

Položka č.	Dimenzia	L m	do mm	s mm	p bar	farba	Bal. 2	Bal. 1	Jedn.	Cena:
1087904	16x2,0 100m	100	16	2,0	10	natural	1100	100	m	2,24 €
1047828	20x2,8 100m	100	20	2,8	10	natural	700	100	m	3,54 €
1047834	25x3,5 100m	100	25	3,5	10	natural	600	100	m	5,11 €

Uponor Teck

Uponor Teck chránička, červená red

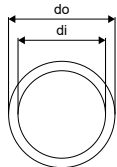

Položka č.	Dimenzia	L m	di mm	do mm	farba	Bal. 2	Bal. 1	Jedn.	Cena:
1012858	25/20 50m	50	20	25	červená	2500	50	m	0,78 €
1012862	28/23 50m	50	23	28	červená	2000	50	m	0,84 €
1012866	35/29 50m	50	29	35	červená	1400	50	m	1,38 €

Uponor Teck chránička, modrá blue

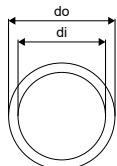

Položka č.	Dimenzia	L m	di mm	do mm	farba	Bal. 2	Bal. 1	Jedn.	Cena:
1012859	25/20 50m	50	20	25	modrá	2500	50	m	0,78 €
1012863	28/23 50m	50	23	28	modrá	2000	50	m	0,84 €
1012867	35/29 50m	50	29	35	modrá	1400	50	m	1,38 €

Uponor Teck chránička black

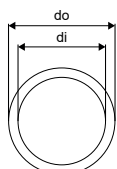

Položka č.	Dimenzia	L m	di mm	do mm	farba	Bal. 2	Bal. 1	Jedn.	Cena:
1012860	25/20 50m	50	20	25	čierna	2500	50	m	0,71 €
1012864	28/23 50m	50	23	28	čierna	2000	50	m	0,84 €
1012869	35/29 50m	50	29	35	čierna	1400	50	m	1,26 €
1012872	43/36 25m	25	36	43	čierna	600	25	m	2,29 €

Uponor Q&E

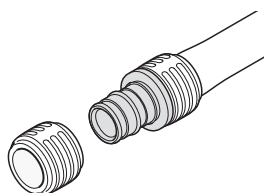

Uponor Q&E je jedinečný a inovatívny systém spojov, ktorý využíva pamäťový efekt zosietovaných polyetylénových rúrok PE-Xa a zabezpečuje rýchlu a jednoduchú inštaláciu. Široká škála tvaroviek

a príslušenstva robia systém Q&E komplexným a bezpečným systémom pre nákladovo efektívnu inštaláciu. Systém je vodotesný odolný voči korózii.

Výhody pre vás

- Elasticita a bezpečnosť rúrok PE-Xa
- Odolné proti korózii
- Nízka tlaková strata
- Ergonomický dizajn krúžkov
- Jednoduchá identifikácia rozmerov krúžkov



Popis

- Q&E tvarovky a krúžky pre potrubie Uponor Pex
- Kovové tvarovky sú vyrobené z vysokokvalitnej mosadze
- Plastové tvarovky sú vyrobené z polyfenylsulfónu
- Q&E krúžky je nutné objednať samostatne, ak to nie je uvedené

Použitie

- ak nie je uvedené inak:
- Vonkajšie a vnútorné závitky podľa EN 10226-1.

Uponor Q&E krúžok white

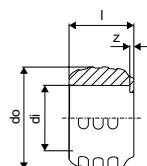

Položka č.	Dimenzia	l mm	di mm	do mm	z mm	p bar	farba	Bal. 2	Bal. 1	Jedn.	Cena:
1057453	16	16	16,2	25,3	1	6+10	biela	900	20	ks	0,32 €
1057454	20	20	20,2	29,2	1	6+10	biela	520	20	ks	0,37 €
1057455	25	25	25,3	34,6	1	6+10	biela	300	20	ks	0,43 €
1057456	32	32	32,4	41,8	1	6+10	biela	150	10	ks	0,89 €

Uponor Q&E krúžok red

- Kónický vnútorný tvar
- S dorazovou hranou
- PE materiál

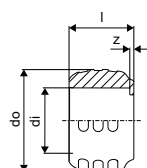

Položka č.	Dimenzia	l mm	di mm	do mm	z mm	p bar	farba	Bal. 2	Bal. 1	Jedn.	Cena:
1058010	16	16	16,2	25,3	1	6+10	červená	900	20	ks	0,32 €
1058011	20	20	20,2	29,2	1	6+10	červená	520	20	ks	0,37 €
1058012	25	25	25,3	34,6	1	6+10	červená	300	20	ks	0,43 €

Uponor Q&E

Uponor Q&E krúžok blue

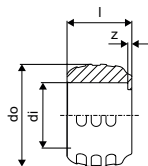

Položka č.	Dimenzia	l mm	di mm	do mm	z mm	p bar	farba	Bal. 2	Bal. 1	Jedn.	Cena:
1058013	16	16	16,2	25,3	1	6+10	modrá	900	20	ks	0,32 €
1058014	20	20	20,2	29,2	1	6+10	modrá	520	20	ks	0,37 €
1058015	25	25	25,3	34,6	1	6+10	modrá	300	20	ks	0,43 €

Uponor Q&E krúžok s dorazovou hranou natural

- S dorazovou hranou
- PE materiál

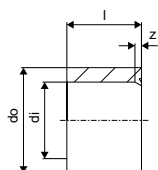

Položka č.	Dimenzia	l mm	di mm	do mm	z mm	p bar	farba	Bal. 2	Bal. 1	Jedn.	Cena:
1042388	16	16	16,4	22,4	1	6+10	natural	900	20	ks	0,45 €
1042836	20	21	20,4	26,4	1	6+10	natural	520	20	ks	0,50 €
1042840	25	25	25,4	32	1	6+10	natural	300	20	ks	0,57 €
1044993	32	33	32,7	39,9	2	6+10	natural	150	10	ks	1,05 €
1045464	40	41	40,8	50,2	3	6+10	natural	80	5	ks	2,18 €
1045489	50	50	51	63	4	6+10	natural	70	5	ks	3,78 €
1045490	63	63	64,3	75,7	4	6+10	natural	35	5	ks	6,49 €
1085087	75	76	76,3	88,3	4	6+10	natural	18	2	ks	21,44 €

Uponor Q&E rozdeľovač PPSU

- Hlavné pripojenie pre Q&E 25 mm

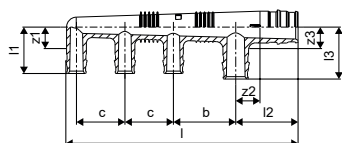

Položka č.	Dimenzia	výstupy	l mm	l1 mm	l2 mm	l3 mm	z1 mm	z2 mm	z3 mm	b mm	b1 mm	p bar	Bal. 2	Bal. 1	Jedn.	Cena:	
1008718	25, 3X16	c/c45+35	3	133	34	45	34	16	18	16	45	35	6+10	15	1	ks	13,18 €
1008719	25 4X16	c/c45+2X35	4	168	34	45	34	16	18	16	45	35	6+10	15	1	ks	14,07 €

Uponor Q&E rozdeľovač s vonk. závitom PPSU

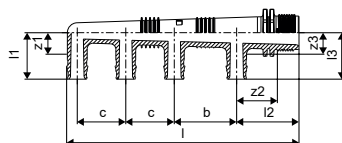

Položka č.	Dimenzia	výstupy	l mm	l1 mm	l2 mm	l3 mm	z1 mm	z2 mm	z3 mm	b mm	b1 mm	p bar	Bal. 2	Bal. 1	Jedn.	Cena:	
1008714	G3/4"MT 3X16	c/c45+35mm	3	133	34	45	34	16	29	16	45	35	6+10	10	1	ks	13,99 €
1008715	G3/4"MT 4X16	c/c45+2X35mm	4	168	34	45	34	16	29	16	45	35	6+10	10	1	ks	14,96 €

Uponor Q&E

Uponor Q&E koleno PPSU

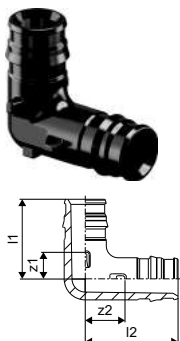

Položka č.	Dimenzia	l1 mm	l2 mm	z1 mm	z2 mm	p bar	Bal. 2	Bal. 1	Jedn.	Cena:
1008679	16-16	27	32	9	13	6+10	100	5	ks	2,93 €
1008680	20-20	34	39	12	16	6+10	40	5	ks	3,65 €
1008681	25-25	42	47	14	19	6+10	25	5	ks	5,59 €
1001245	32-32	53	59	18	23	6+10	10	1	ks	9,99 €
1008683	40-40	65	74	21	29	6+10	10	1	ks	19,58 €
1042859	50-50	83	98	29	44	6+10	5	1	ks	35,15 €
1042858	63-63	100	112	33	44	6+10	3	1	ks	59,42 €
1085080	75-75	149	149	64	65	6+10	2	1	ks	221,54 €

Uponor Q&E spojka PPSU

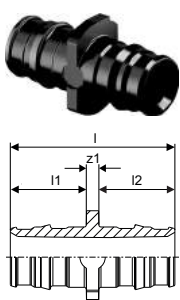

Položka č.	Dimenzia	l mm	l1 mm	l2 mm	z1 mm	p bar	Bal. 2	Bal. 1	Jedn.	Cena:
1008669	16-16	39	18	18	3	6+10	100	5	ks	2,31 €
1008932	20-20	47	22	22	3	6+10	80	5	ks	3,10 €
1008671	25-25	58	28	28	3	6+10	50	5	ks	4,44 €
1001235	32-32	73	35	35	3	6+10	15	1	ks	7,95 €
1008673	40-40	90	44	44	3	6+10	10	1	ks	14,62 €
1042866	50-50	113	54	54	5	6+10	10	1	ks	25,12 €
1042865	63-63	141	68	68	6	6+10	5	1	ks	37,61 €
1085084	75-75	179	86	86	7	6+10	10	1	ks	148,35 €

Uponor Q&E redukovaná spojka PPSU

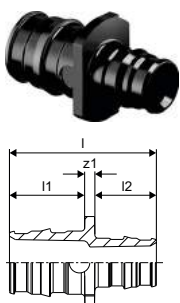

Položka č.	Dimenzia	l mm	l1 mm	l2 mm	z1 mm	p bar	Bal. 2	Bal. 1	Jedn.	Cena:
1008674	20-16	43	22	18	3	6+10	100	5	ks	3,70 €
1008675	25-16	49	28	18	3	6+10	40	5	ks	4,20 €
1008676	25-20	53	22	28	3	6+10	40	5	ks	4,24 €
1001240	32-25	66	28	35	3	6+10	20	1	ks	8,13 €
1008678	40-32	82	35	44	3	6+10	10	1	ks	13,09 €
1042879	50-32	94	54	35	5	6+10	10	1	ks	31,55 €
1042867	50-40	103	54	44	5	6+10	10	1	ks	35,57 €
1042878	63-40	117	68	44	6	6+10	5	1	ks	33,56 €
1042877	63-50	128	68	54	6	6+10	5	1	ks	36,96 €
1085086	75-50	147	86	54	6	6+10	10	1	ks	130,53 €
1085085	75-63	160	86	68	7	6+10	10	1	ks	143,57 €

Uponor Q&E T-kus PPSU

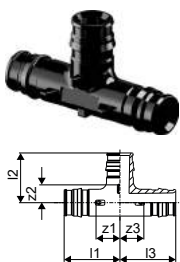

Položka č.	Dimenzia	l1 mm	l2 mm	l3 mm	z1 mm	z2 mm	z3 mm	p bar	Bal. 2	Bal. 1	Jedn.	Cena:
1008684	16-16-16	32	27	32	14	10	14	6+10	60	5	ks	2,93 €
1008685	20-20-20	39	34	39	17	12	17	6+10	30	5	ks	4,63 €
1008686	25-25-25	47	42	47	20	15	20	6+10	20	5	ks	7,33 €
1001250	32-32-32	59	53	59	24	18	24	6+10	10	1	ks	12,60 €
1008688	40-40-40	74	65	74	30	22	30	6+10	5	1	ks	25,77 €
1042861	50-50-50	92	83	92	38	29	38	6+10	3	1	ks	51,59 €
1042860	63-63-63	112	102	112	44	33	44	6+10	2	1	ks	84,13 €
1085081	75-75-75	156	123	156	70	37	70	6+10	2	1	ks	299,25 €

Uponor Q&E

Uponor Q&E redukovaný T-kus PPSU

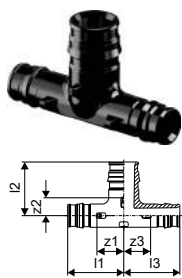

Položka č.	Dimenzia	l1 mm	l2 mm	l3 mm	z1 mm	z2 mm	z3 mm	p bar	Bal. 2	Bal. 1	Jedn.	Cena:
1008710	16-20-16	35	33	35	17	11	17	6+10	40	5	ks	4,63 €
1008700	20-16-16	36	29	32	14	11	14	6+10	40	5	ks	4,77 €
1008689	20-16-20	36	29	36	14	11	14	6+10	40	5	ks	4,20 €
1008697	20-20-16	36	34	32	14	12	14	6+10	40	5	ks	5,12 €
1008711	20-25-20	42	40	42	20	12	20	6+10	25	5	ks	6,66 €
1008702	25-16-16	41	32	32	14	14	14	6+10	25	5	ks	6,66 €
1008699	25-16-20	41	32	36	14	14	14	6+10	25	5	ks	6,66 €
1008690	25-16-25	41	32	41	14	14	14	6+10	25	5	ks	6,66 €
1008701	25-20-16	44	37	35	17	15	17	6+10	25	5	ks	6,66 €
1008703	25-20-20	44	37	39	17	15	17	6+10	25	5	ks	6,66 €
1008691	25-20-25	44	37	44	17	15	17	6+10	20	5	ks	6,66 €
1001420	25-25-20	47	42	42	20	15	20	6+10	20	5	ks	6,66 €
1008712	25-32-25	52	50	52	24	15	24	6+10	15	1	ks	12,23 €
1001422	32-20-25	52	40	44	17	18	17	6+10	15	1	ks	12,60 €
1001424	32-20-32	52	40	52	17	18	17	6+10	15	1	ks	12,92 €
1008704	32-25-20	55	45	42	20	18	20	6+10	15	1	ks	12,92 €
1001426	32-25-25	55	45	47	20	18	20	6+10	15	1	ks	12,92 €
1001428	32-25-32	55	45	55	20	18	20	6+10	15	1	ks	12,92 €
1008713	32-40-32	65	61	65	30	18	30	6+10	10	1	ks	22,21 €
1008707	40-20-32	60	44	52	17	22	17	6+10	5	1	ks	22,21 €
1008694	40-20-40	60	44	60	17	22	17	6+10	5	1	ks	22,21 €
1008708	40-25-32	63	49	55	20	22	20	6+10	5	1	ks	22,21 €
1008695	40-25-40	63	49	63	20	22	20	6+10	5	1	ks	20,33 €
1008709	40-32-32	68	57	59	24	22	24	6+10	5	1	ks	21,09 €
1008696	40-32-40	68	57	68	24	22	24	6+10	5	1	ks	22,13 €
1042876	50-25-40	92	57	82	38	29	39	6+10	4	1	ks	44,55 €
1042864	50-25-50	92	57	92	38	29	38	6+10	4	1	ks	48,62 €
1042863	50-32-50	92	64	92	38	29	38	6+10	4	1	ks	49,49 €
1042862	50-40-40	92	73	82	38	29	39	6+10	4	1	ks	53,24 €
1042875	50-40-50	92	73	92	38	29	38	6+10	4	1	ks	53,24 €
1042871	63-25-50	112	62	99	44	35	45	6+10	2	1	ks	69,77 €
1042873	63-25-63	112	60	112	44	33	44	6+10	2	1	ks	68,33 €
1042870	63-32-63	112	70	112	44	35	44	6+10	2	1	ks	69,55 €
1042869	63-40-40	112	78	99	44	35	55	6+10	2	1	ks	62,19 €
1042872	63-40-63	112	78	112	44	35	44	6+10	2	1	ks	77,77 €
1042868	63-50-50	112	89	99	44	35	45	6+10	2	1	ks	76,99 €
1042874	63-50-63	112	89	112	44	35	44	6+10	2	1	ks	82,14 €
1085083	75-25-75	118	67	118	32	39	32	6+10	4	1	ks	188,43 €
1085082	75-40-75	118	83	118	32	83	32	6+10	4	1	ks	212,07 €

Uponor Q&E

Uponor Uni-C držiak na rozdeľovač SH

- Rozdeľovače a príslušenstvo

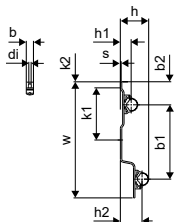

Položka č.	Dimenzia	Bal. 2	Bal. 1	Jedn.	Cena:
1045451	3/4" 1"	25	1	set	22,87 €

Uponor Q&E prechod s vonk.závitom PL

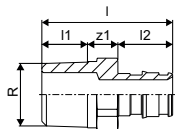

Položka č.	Dimenzia	l mm	l1 mm	l2 mm	R palec	z1 mm	p bar	Bal. 2	Bal. 1	Jedn.	Cena:
1087875	14-R1/2"MT	38	14	18	1/2	6	6+10	100	5	ks	7,43 €
1023003	16-R1/2"MT	43	15	18	1/2	10	6+10	100	5	ks	4,28 €
1023004	16-R3/4"MT	46	17	18	3/4	11	6+10	80	5	ks	8,86 €
1023005	20-R1/2"MT	47	15	22	1/2	10	6+10	100	5	ks	9,25 €
1023006	20-R3/4"MT	50	17	22	3/4	11	6+10	70	5	ks	9,99 €
1023007	25-R3/4"MT	55	17	27	1/2	11	6+10	70	5	ks	11,47 €
1023008	25-R1"MT	58	20	27	3/4	11	6+10	40	5	ks	16,29 €
1047191	32-R1"MT	65	21	34	3/4	10	6+10	10	1	ks	20,17 €

Uponor Q&E prechod s vonkajším závitom PL/DR

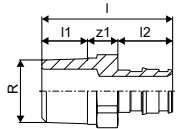

Položka č.	Dimenzia	l mm	l1 mm	l2 mm	R palec	z1 mm	p bar	Bal. 2	Bal. 1	Jedn.	Cena:
1085077	40-R1 1/4"MT	73	19	42	1 1/4	12	6+10	16	1	ks	66,75 €
1085076	50-R1 1/2"MT	89	20	52	1 1/2	17	6+10	8	1	ks	87,94 €
1085075	63-R2"MT	100	24	65	2	11	6+10	6	1	ks	116,22 €
1085074	75-R2 1/2"MT	126	27	86	2 1/2	13	6+10	6	1	ks	204,73 €

Uponor Q&E prechod s vnútorným závitom PL

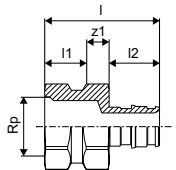

Položka č.	Dimenzia	l mm	l1 mm	l2 mm	Rp palec	z1 mm	p bar	Bal. 2	Bal. 1	Jedn.	Cena:
1023009	16-Rp1/2"FT	41	15	18	1/2	8	6+10	60	5	ks	5,55 €
1023010	20-Rp1/2"FT	44	15	22	1/2	7	6+10	60	5	ks	6,05 €
1023011	20-Rp3/4"FT	46	18	22	3/4	6	6+10	40	5	ks	8,86 €
1023012	25-Rp3/4"FT	51	18	27	3/4	6	6+10	40	5	ks	10,72 €
1023013	25-Rp1"FT	55	22	27	1	6	6+10	35	5	ks	17,39 €

Uponor Q&E

Uponor Q&E prechod s vnútorným závitom PL

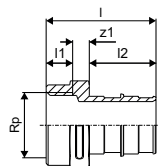

Položka č.	Dimenzia	l mm	l1 mm	l2 mm	G mm palec	z1 mm	p mm bar	Bal. 2	Bal. 1	Jedn.	Cena:
1047866	32-G1"FT	56	13	34	1	9	6+10	20	1	ks	21,45 €
1047867	40-G1 ¼"FT	68	16	42	1 ¼	10	6+10	20	1	ks	51,15 €

Uponor Q&E koleno s vonkajším závitom PL

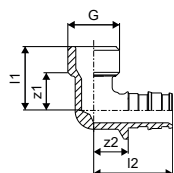

12.22

03.22

Položka č.	Dimenzia	l1 mm	l2 mm	G mm palec	z1 mm	z2 mm	p mm bar	Bal. 2	Bal. 1	Jedn.	Cena:
1023019	16-G½"MT	26	32	½	16	14	6+10	80	5	ks	6,95 €
1023020	20-G½"MT	29	33	½	17	21	6+10	50	5	ks	8,06 €
1023021	20-G¾"MT	29	36	¾	18	14	6+10	40	5	ks	16,29 €
1023022	25-G¾"MT	29	41	¾	20	14	6+10	40	5	ks	12,27 €
1047877	32-G1"MT	49	60	1	26	26	6+10	20	1	ks	51,37 €
1047878	40-G1 ¼"MT	61	74	1 ¼	46	32	6+10	10	1	ks	80,01 €

Uponor Q&E koleno s vnútorným závitom PL

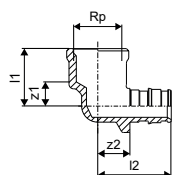

Položka č.	Dimenzia	l1 mm	l2 mm	G mm palec	z1 mm	z2 mm	p mm bar	Bal. 2	Bal. 1	Jedn.	Cena:
1023023	16-G½"FT	25	32	½	11	14	6+10	70	5	ks	6,22 €
1023024	20-G½"FT	25	36	½	11	14	6+10	50	5	ks	7,27 €
1023025	20-G¾"FT	26	39	¾	10	17	6+10	30	5	ks	11,08 €
1023026	25-G¾"FT	26	44	¾	10	17	6+10	35	5	ks	11,98 €

Uponor Q&E spojka PL

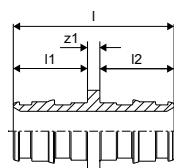

Položka č.	Dimenzia	l mm	l1 mm	l2 mm	z1 mm	p mm bar	Bal. 2	Bal. 1	Jedn.	Cena:
1047193	16-16	39	18	18	3	6+10	100	10	ks	3,06 €

Uponor Q&E

Uponor Q&E T-kus s vnútorným závitom PL

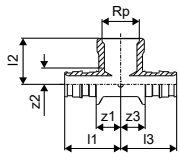

12.22

Položka č.	Dimenzia	l1	l2	l3	Rp1	z1	z2	z3	p	Bal. 2	Bal. 1	Jedn.	Cena:
		mm	mm	mm	palec	mm	mm	mm	bar				
1047885	16-Rp $\frac{1}{2}$ "FT-16	32	26	32	$\frac{1}{2}$	14	9	14	6+10	50	5	ks	9,25 €
1047886	20-Rp $\frac{1}{2}$ "FT-20	36	28	36	$\frac{1}{2}$	14	11	14	6+10	30	5	ks	10,04 €
1047888	25-Rp $\frac{3}{4}$ "FT-25	44	34	44	$\frac{3}{4}$	17	16	17	6+10	20	5	ks	21,45 €
1047201	32-Rp1"FT-32	59	49	59	1	25	28	25	6+10	10	1	ks	43,21 €

Uponor Q&E prechod s prevleč. maticou PL

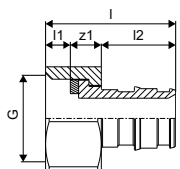

Položka č.	Dimenzia	l	l1	l2	G	z1	p	Bal. 2	Bal. 1	Jedn.	Cena:
		mm	mm	mm	palec	mm	bar				
1023014	16-G $\frac{1}{2}$ "SN	32	6	18	$\frac{1}{2}$	8	6+10	100	5	ks	5,78 €
1023015	20-G $\frac{1}{2}$ "SN	42	8	22	$\frac{1}{2}$	13	6+10	60	5	ks	8,74 €
1023016	20-G $\frac{3}{4}$ "SN	36	7	22	$\frac{3}{4}$	8	6+10	50	5	ks	9,05 €
1023017	25-G $\frac{3}{4}$ "SN	49	7	27	$\frac{3}{4}$	15	6+10	45	5	ks	11,40 €
1023018	25-G1"SN	44	10	27	1	7	6+10	40	5	ks	15,99 €

Uponor Q&E koleno s prevlečnou maticou PL

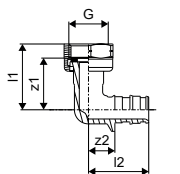

Položka č.	Dimenzia	l1	l2	G	z1	z2	p	Bal. 2	Bal. 1	Jedn.	Cena:
		mm	mm	palec	mm	mm	bar				
1047879	16-G $\frac{1}{2}$ "SN	35	32	$\frac{1}{2}$	28	14	6+10	70	5	ks	15,58 €
1047880	20-G $\frac{1}{2}$ "SN	37	33	$\frac{1}{2}$	29	11	6+10	50	5	ks	15,58 €
1047881	20-G $\frac{3}{4}$ "SN	39	36	$\frac{3}{4}$	32	14	6+10	35	5	ks	17,09 €
1047882	25-G $\frac{3}{4}$ "SN	39	41	$\frac{3}{4}$	32	14	6+10	35	5	ks	17,09 €

Uponor Q&E DR S-Press

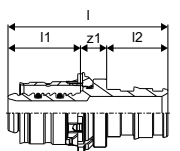

Položka č.	Dimenzia	l	l1	l2	z1	Bal. 2	Bal. 1	Jedn.	Cena:
		mm	mm	mm	mm				
1062845	16-Q&E16	47	22	18	8	20	1	ks	13,50 €
1062846	20-Q&E20	52	23	22	8	10	1	ks	14,22 €
1062861	25-Q&E25	65	31	27	8	10	1	ks	18,13 €

Uponor Q&E

Uponor Q&E adaptér na spájkovanie PL

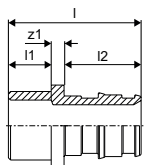

Položka č.	Dimenzia	l mm	l1 mm	l2 mm	z1 mm	p bar	Bal. 2	Bal. 1	Jedn.	Cena:
1047938	16-12CU	31	10	18	3	6+10	100	5	ks	8,75 €
1023040	16-15CU	34	13	18	3	6+10	100	5	ks	4,86 €
1023041	20-15CU	38	13	22	3	6+10	100	5	ks	12,85 €
1047940	20-18CU	38	13	22	3	6+10	80	5	ks	5,39 €
1047941	20-22CU	38	13	22	3	6+10	80	5	ks	12,85 €
1023042	25-22CU	43	13	27	3	6+10	40	5	ks	9,28 €

Uponor Q&E zapustený podomietkový ventil PL



Položka č.	Dimenzia	d mm	p bar	l mm	l1 mm	z mm	z1 mm	Bal. 2	Bal. 1	Jedn.	Cena:
1038419	16-16	16	6+10	38,6	28,0	20,6	10,0	10	1	ks	18,49 €
1038420	20-20	20	6+10	39,0	34,1	17,0	12,1	10	1	ks	22,21 €
1038421	25-25	25	6+10	44,8	40,5	17,8	13,5	10	1	ks	25,91 €

Uponor Flex uzáver na zapustený ventil

- Pochrómovaná pokovovaná páčka a rozeta.
- Pre zabudované ventily.

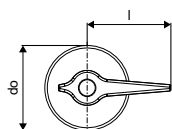

Položka č.	Dimenzia	l mm	do mm	Bal. 2	Bal. 1	Jedn.	Cena:
1023161		67	67,8	10	10	ks	11,08 €

Uponor Smart Aqua

Popis

- Kolená pre závitové pripojenie a
- Q&E krúžky je nutné objednať samostatne, ak to nie je uvedené

Použitie

- Na inštaláciu pitnej vody

ak nie je uvedené inak:

- Vonkajšie a vnútorné závitky podľa EN 10226-1.

Uponor Q&E

Uponor Q&E



Položka č.	Dimenzia	l	l1	l2	z1	Bal. 2	Bal. 1	Jedn.	Cena:
		mm	mm	mm	mm			ks	€
1063933*	20-14	43	22	18	3	12	2	ks	8,52 €

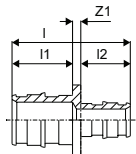

Uponor Q&E S-Press



Položka č.	Dimenzia	l	l1	l2	z1	Bal. 2	Bal. 1	Jedn.	Cena:
		mm	mm	mm	mm			ks	€
1063934	40-20	67	42	22	3	6	1	ks	32,53 €

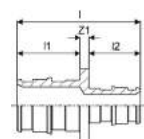

Uponor Q&E S-Press



Položka č.	Dimenzia	l	l1	l2	z1	Bal. 2	Bal. 1	Jedn.	Cena:
		mm	mm	mm	mm			ks	€
1063939	20-Q&E9,9	43	22	13	8	12	2	ks	12,66 €

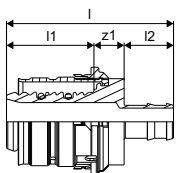

Uponor Q&E S-Press



Položka č.	Dimenzia	l1	l2	l3	z1	z2	z3	Bal. 2	Bal. 1	Jedn.	Cena:
		mm	mm	mm	mm	mm	mm			ks	€
1063938	20-Q&E9,9-Press20	36	28	36	14	15	14	6	2	ks	14,31 €

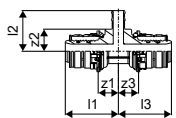

Uponor Q&E



Položka č.	Dimenzia	l	l1	l2	z1	z2	z3	Bal. 2	Bal. 1	Jedn.	Cena:
		mm	mm	mm	mm	mm	mm			ks	€
1063932*	20-14-20	39	29	39	17	11	17	6	2	ks	16,42 €

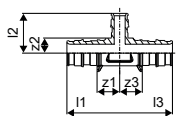

Uponor Q&E

Uponor Smart Aqua Q&E



Položka č.	Dimenzia	l1	l2	l3	Rp	z1	z2	b	k	Bal. 2	Bal. 1	Jedn.	Cena:
		mm	mm	mm	palec	mm	mm	mm	mm			ks	€
1059820*	16-Rp $\frac{1}{2}$ "FT-16	52	20	20	$\frac{1}{2}$	34	5	45	40	5	1	ks	41,37 €
1059821*	20-Rp $\frac{1}{2}$ "FT-20	56	20	20	$\frac{1}{2}$	35	5	45	40	5	1	ks	54,16 €

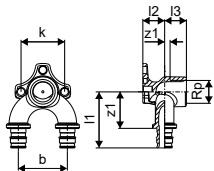

Uponor Smart Aqua nástenka Q&E PL



Položka č.	Dimenzia	l1	l2	l3	Rp	z1	z2	p	Bal. 2	Bal. 1	Jedn.	Cena:
		mm	mm	mm	palec	mm	mm	bar			ks	€
1059822	16-Rp $\frac{1}{2}$ "FT	39	20	20	$\frac{1}{2}$	21	5	6+10	40	5	ks	10,45 €
1059823	20-Rp $\frac{1}{2}$ "FT	40	20	20	$\frac{1}{2}$	18	5	6+10	40	5	ks	14,93 €

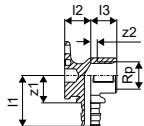

Uponor S-Press PLUS



NEW
NEW

Položka č.	Dimenzia	l	s	b	h	k	k1	w	Bal. 2	Bal. 1	Jedn.	Cena:
		mm	mm	mm	mm	mm	mm	mm			ks	€
1121196	100mm	396	3	222	57	100		35	5	1	ks	13,76 €
1121195	80/150mm	440	3	266	57	80		150	5	1	ks	13,40 €

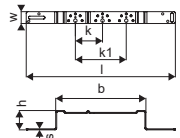

Uponor Q&E

Uponor S-Press PLUS

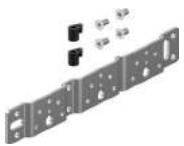

NEW

Položka č.	Dimenzia	l mm	s mm	h mm	k mm	k1 mm	w mm	Bal. 2	Bal. 1	Jedn.	Cena:
1121197	80/150mm	265	3	9	80	150	35	5	1	ks	8,58 €

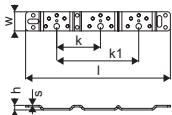

Uponor Smart Aqua lišta so zalomením

- Vyrobené z galvanizovanej ocele.
- Pre montáž násteniek Uponor Smart Aqua
- Poloha pripojení podľa daných otvorov
- Skrutky M6x12 podľa DIN 965. S otvormi a škárami pre jednoduché prichytenie



Položka č.	Dimenzia	l mm	b mm	h mm	Bal. 2	Bal. 1	Jedn.	Cena:
1057843		144	82	46	5	1	ks	7,48 €

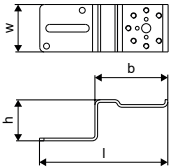

Uponor Q&E

Uponor Smart Aqua montážna lišta priama

- Vyrobené z galvanizovanej ocele.
- Pre montáž nástieniek Uponor Smart Aqua
- Poloha pripojení podľa daných otvorov
- Skrutky M6x12 podľa DIN 965. S otvormi a škárami pre jednoduché prichytenie

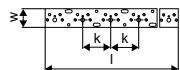

Položka č.	Dimenzia	l mm	k mm	Bal. 2	Bal. 1	Jedn.	Cena:
1057844	2m	2000	75	10	1	ks	38,88 €

Uponor Smart Aqua prechodové mosadzné koleno Q&E Gemini PL



12.22

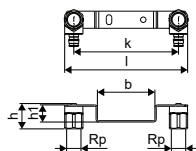

Položka č.	Dimenzia	l mm	Rp palec	b mm	h mm	h1 mm	k mm	p bar	Bal. 2	Bal. 1	Jedn.	Cena:
1023037	16-Rp½"FT c/c153mm	180	½	84	37	25	153	6+10	25	1	ks	54,00 €

Uponor Smart Aqua mosadzná nástienka Q&E SP PL

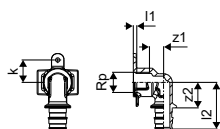

Položka č.	Dimenzia	l1 mm	l2 mm	Rp palec	z1 mm	z2 mm	k mm	p bar	Bal. 2	Bal. 1	Jedn.	Cena:
1047932	20-Rp½"FT	32	49	½	15	27	23	6+10	25	5	ks	17,73 €
1063860	20-Rp¾"FT	32	49	¾	13	27	23	6+10	25	5	ks	26,03 €
1047933	25-Rp¾"FT	32	54	¾	15	27	23	6+10	20	5	ks	25,85 €

Uponor Smart Radi

Popis

- Tvarovky a príslušenstvo pre pripojenie radiátorov
- Q&E krúžky je nutné objednať samostatne, ak to nie je uvedené

Použitie

- Vykurovanie vysokoteplotnými a nízokoteplotnými radiátormi

Uponor Q&E

Uponor Smart Radi pripoj. garnitúra L Q&E

- S medenou rúrkou 15 x 1mm (pokrytou náterom)
- Pripojenie 15 x 1 mm. Spojenie medenej rúrky s radiátorom môže byť vytvorené pomocou svorného šróbenia Uponor pre CU rúrky (Položka-č. 1013830).

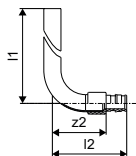

Položka č.	Dimenzia	l1 mm	l2 mm	z2 mm	p bar	Bal. 2	Bal. 1	Jedn.	Cena:
1023045	16-15CU l=300mm	300	65	47	6+10	40	2	ks	15,96 €
1023046	20-15CU l=300mm	300	69	47	6+10	30	2	ks	15,99 €

Uponor Smart Radi pripoj. garnitúra T Q&E

- S medenou rúrkou 15 x 1mm (pokrytou náterom)
- Pripojenie 15 x 1 mm. Spojenie medenej rúrky s radiátorom môže byť vytvorené pomocou svorného šróbenia Uponor pre CU rúrky (Položka-č. 1013830).

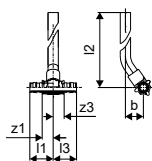

Položka č.	Dimenzia	l1 mm	l2 mm	l3 mm	z1 mm	z3 mm	p bar	Bal. 2	Bal. 1	Jedn.	Cena:
1023049	16-15CU-16 l=300mm	34	302	34	16	16	6+10	30	2	ks	18,09 €
1023050	20-15CU-20 l=300mm	39	302	39	17	17	6+10	30	2	ks	18,09 €

Uponor Aqua PLUS bajonet s vonk. závitom PPM

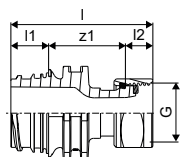

Položka č.	Dimenzia	výstupy	l mm	l1 mm	l2 mm	G mm	z1 palec	z1 mm	Bal. 2	Bal. 1	Jedn.	Cena:
1063785	1"MT-G ³ / ₄ "SN	2	62	17	12	¾	¾	34	20	1	ks	12,80 €

Uponor Q&E

Uponor Q&E rozdeľovač vnút.z/vonk.z. PL

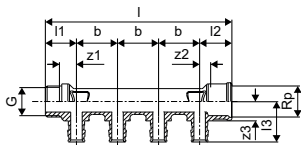

Položka č.	Dimenzia	výstupy	l	l1	l2	l3	G	Rp	z1	z2	b	p	Bal. 2	Bal. 1	Jedn.	Cena:
			mm	mm	mm	mm	palec	palec	mm	mm	mm	bar				
1023027	¾"MT/FT 2X16 c/c35mm	2	89	27	28	35	¾	¾	15	9	35	6+10	20	1	ks	23,88 €
1023028	¾"MT/FT 3X16 c/c35mm	3	124	27	28	35	¾	¾	15	9	35	6+10	15	1	ks	28,42 €
1023029	¾"MT/FT 4X16 c/c35mm	4	159	27	28	35	¾	¾	15	9	35	6+10	10	1	ks	34,98 €

Uponor Q&E rozdeľovač PL SH



Položka č.	Dimenzia	výstupy	d	IG	p	Bal. 2	Bal. 1	Jedn.	Cena:
			mm	palec	bar				
1048520	1"MT/FT 2X16 c/c38mm	2	16	G 1	6+10	32	1	ks	56,70 €
1048521	1"MT/FT 3X16 c/c38mm	3	16	G 1	6+10	32	1	ks	82,99 €
1048522	1"MT/FT 4X16 c/c38mm	4	16	G 1	6+10	24	1	ks	110,36 €

Náradie pre prácu s Q&E

Uponor Q&E expandér + hlavy S3,2 S5,0



Položka č.	Dimenzia	p bar	Bal. 1	Jedn.	Cena:
1004064	16/20/25	6+10	1	set	354,92 €

Uponor Q&E Expandér s hlavami M12/

- Zariadenie s elektromechanickým pohonom, dodávané v plastovom kufríku vrátane dvoch 12V Li-Ion batérií a jednej rýchlonabíjačky 220-240V/50-60Hz a maziva (Mo).
- Kovová prevodovka a kovový kryt. Súčasťou LED pracovného svetla.
- Návod na použitie v kufríku. Automatické otáčanie s M12 expandovacími hlavami.
- Použitie pre 6 bar potrubie v dimenziách do 32 mm.
- Použitie pre 10 bar potrubie v dimenziách do 25 mm.

Technické údaje:

- Nabíjacie napätie: 12V
- Zobrazenie úrovne nabitia: Optické zobrazenie
- Doba nabíjania batérie: cca. 0,5 hod.
- Pre dimenzie: ≤ 32 mm (AK5/6 bar), ≤ 25 mm (AK2/10 bar)



NEW
NEW
NEW

Položka č.	Dimenzia	Bal. 1	Jedn.	Cena:
1119375	6bar 9,9RS/20	1	set	990,53 €
1119376	16RS/20/25 6bar	1	set	1 074,32 €
1119379	16RS/20/25 10bar	1	set	1 074,32 €

Uponor Q&E M12 Fuel



Položka č.	Dimenzia	Bal. 1	Jedn.	Cena:
1121157		1	ks	797,62 €

Náradie pre prácu s Q&E

Uponor Q&E hlava M12/Rapid Seal

- Vhodné pre Q&E expandér M12 / M12 FUEL



Položka č.	Dimenzia	Bal. 1	Jedn.	Cena:
1119380	9,9x1.1	1	ks	97,60 €

Uponor Q&E hlava M12/M18



Položka č.	Dimenzia	d mm	s mm	p bar	zdvih mm	Bal. 1	Jedn.	Cena:
1057184*	14/15x2,5	14/15	2,0/2,5	6+10	14/25	1	ks	80,77 €
1057185	17/18x2,5	17/18	2,0/2,5	6+10	14/25	1	ks	69,67 €

Uponor Q&E hlava M12/M18/Rapid Seal

- Vhodné pre Q&E batériový expandér M12 / M12 FUEL a M18 / M18 Fuel

	Položka č.	Dimenzia	Bal. 1	Jedn.	Cena:
	1119381	16x1,8/2,0/2,2	1	ks	90,43 €
NEW	1119382	20x1,9/2,0	1	ks	90,43 €
NEW	1119383	20x2,8	1	ks	90,43 €
	1119384	25x2,3	1	ks	95,84 €
NEW	1119385	25x3,5	1	ks	95,84 €
NEW	1119386	32x2,9	1	ks	101,00 €

Uponor Q&E expandér s hlavami M18 6bar



Položka č.	Dimenzia	p bar	zdvih mm	Bal. 1	Jedn.	Cena:
1063908	16/20/25/32	6	25	1	set	1 074,32 €

Uponor Q&E expandér s hlavami M18 10bar



Položka č.	Dimenzia	p bar	zdvih mm	Bal. 1	Jedn.	Cena:
1063909	16/20/25/H32	10	25	1	set	1 074,32 €

Náradie pre prácu s Q&E

Uponor Q&E hlava M18 H



Položka č.	Dimenzia	d mm	s mm	p bar	zdvih mm	Bal. 1	Jedn.	Cena:
1057182	32x2,9/4,4	32	2,9/4,4	6+10	25	1	ks	78,34 €
1057183	40x3,7	40	3,7	6	25	1	ks	81,26 €

Uponor Q&E expandér M18 VLD PEX



Položka č.	Dimenzia	zdvih mm	Bal. 1	Jedn.	Cena:
1085099	40-75	56	1	ks	3 144,12 €

Uponor Q&E hlava expandéra VLD



Položka č.	Dimenzia	d mm	s mm	p bar	zdvih mm	Bal. 1	Jedn.	Cena:
1085095	40x3,7/5,5	40	3,7/5,5	6+10	56	1	ks	564,07 €
1085096	50x4,6/6,9	50	4,6/6,9	6+10	56	1	ks	564,07 €
1085097	63x5,8/8,6	63	5,8/8,6	6+10	56	1	ks	564,07 €
1085098	75x6,8/10,3	75	6,8/10,3	6+10	56	1	ks	653,79 €

Uponor Q&E grafitová pasta



Položka č.	Dimenzia	hmotnosť kg	Bal. 1	Jedn.	Cena:
1008334	30g	0,03	20	ks	10,23 €

Uponor Q&E mazacia grafitová pasta



Položka č.	Dimenzia	hmotnosť kg	Bal. 1	Jedn.	Cena:
1005017	100g	0,10	1	ks	27,66 €

Uponor Milwaukee M12 náhr.batéria 4AH



Položka č.	Dimenzia	Bal. 1	Jedn.	Cena:
1061185	4Ah	1	ks	172,78 €
1057410	Uponor Milwaukee M12 náhradná nabíjačka	1	ks	35,68 €

Uponor Flex-X

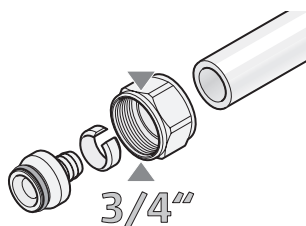

Svorné šroubenia Uponor FLEX-X sú špeciálne navrhnuté na pripojenie flexibilných potrubí Uponor s 3/4 „eurokónusom.

Výhody pre vás

- Jednoduchá adaptácia na rozdeľovače a armatúry s 3/4 „eurokónusom
- Nie sú potrebné žiadne špeciálne nástroje



Uponor Flex-X svorné šroubenie PEX

- Vyrobené z mosadze
- Pre pripojenie Uponor PE-Xa rúr k rozdeľovaču.
- Vnútorný závit 3/4“ eurokónus podľa DIN EN ISO 228-1.

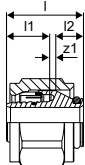

Položka č.	Dimenzia	l	l1	G	z1	p	Bal. 2	Bal. 1	Jedn.	Cena:
		mm	mm	palec	mm	bar			ks	
1057441	16x1,8/2,0-3/4“FT Euro	24	16	3/4	1	6	100	10	ks	7,18 €
1045542	16x2,2-3/4“FT Euro	24	16	3/4	1	10	100	10	set	7,54 €

Uponor Smart Radi svorné šroubenie

- s 3/4 vnútorným závitom eurokónus na pripojenie pokovovanej rúrky z medi 15x1mm alebo garnitúry L a T pre pripojenie radiátorov
- Presuvná matica z farebnej mosadze, predlisok mosadzného spájacieho prstenca a tesniaci kužeľ vyrobený zo zmesi EPDM.
- Vrubkovaná presuvná matica a kľúč veľkosti 27.

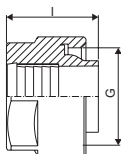

Položka č.	Dimenzia	l	Bal. 2	Bal. 1	Jedn.	Cena:
		mm			ks	
1013830	15CU-3/4“ Euro	21	80	10	ks	5,55 €

Uponor Smart Radi adaptér vykurovacie telesá VK

- Vyrobené z farebnej mosadze
- Samotesniace
- Na pripojenie VK radiátorov s prípojkou s 1/2 vnútorným závitom, 3/4 vonkajším závitom eurokónus na pripojenie medenej rúrky 15 x 1 mm pomocou Uponor svorného šroubenia.

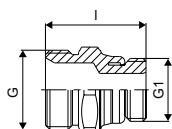

Položka č.	Dimenzia	l	G	G1	Bal. 2	Bal. 1	Jedn.	Cena:
		mm	palec	palec			ks	
1013906	G3/4“MT-G1/2“MT	34	3/4	1/2	80	10	ks	3,99 €

Uponor Uni-X

Uponor Vario horiz. sada pre merač tepla

- Medzikus pre merač tepla
- Priame pripojenie snímačov so závitom M10x1 na prívodnej a vratnej vetve
- Vyrobené z mosadze, poniklované



Položka č.	Dimenzia	G	G1	l	l2	h	h1	z1	z2	Bal. 2	Bal. 1	Jedn.	Cena:
1090730	G $\frac{3}{4}$ " 110mm	1	$\frac{3}{4}$	265	70	42	36	250	55	250	1	set	48,98 €
1090728	G1" 130mm	1	1	315	80	42	36	300	65		1	set	102,59 €

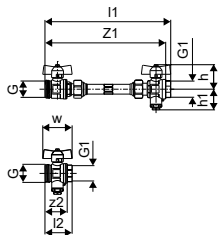

Uponor Vario vert. sada pre merač tepla

- Medzikus pre merač tepla
- Priame pripojenie snímačov so závitom M10x1 na prívodej a vratnej vetve
- Vyrobené z mosadze, poniklované



Položka č.	Dimenzia	G	G1	l	l1	l2	h1	z1	Bal. 2	Bal. 1	Jedn.	Cena:
1090731	G $\frac{3}{4}$ " 110mm	1	$\frac{3}{4}$	285	150	110	240	225	250	1	set	78,86 €
1090729	G1" 130mm	1	1	325	160	110	280	265	250	1	set	117,98 €

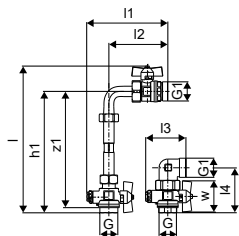

Uponor Vario guľový kohút

- Vyrobené z poniklovanej mosadze



Položka č.	Dimenzia	l	l1	l2	l3	G	G1	z1	Bal. 2	Bal. 1	Jedn.	Cena:
1086558	$\frac{3}{4}$ -G1	51	12	8	43	$\frac{3}{4}$	1	31	10	1	set	21,56 €

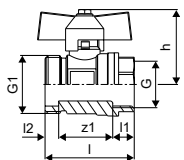

Uponor Uni-X

Uponor Vario guľový kohút

- Vyrobené z poniklovanej mosadze
- S plochým tesnením pre vertikálne pripojenie G1
- Dĺžka, ktorá sa má zohľadniť v požadovanom priestore: 60 mm + dĺžka rozdeľovača



Položka č.	Dimenzia	AG palec	IG palec	Bal. 2	Bal. 1	Jedn.	Cena:
1059132	NP G1-G1	1	1	10	1	set	32,34 €

Uponor Vario rohový guľový kohút

- Poniklovaná mosadz



Položka č.	Dimenzia	l1 mm	l2 mm	l3 mm	do mm	G palec	Rp palec	z1 mm	z2 mm	z3 mm	h mm	w mm	Bal. 1	Jedn.	Cena:	
1086559	Rp 3/4" - G1"	31	95	94	33	1	3/4	22	88	27	43	60	1	set	63,58 €	
1090732	G1-Rp1												260	1	set	37,35 €

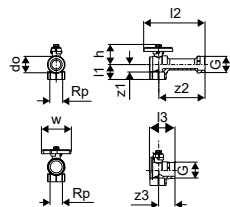

Uponor RS

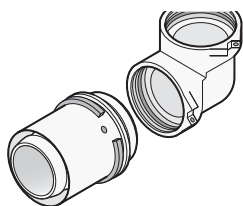

Uponor RS je jedinečný systém, ktorý dodržiava modulárny princíp konštrukcie určený pred stúpacie a rozvodné potrubia. Len 40 komponentov systému umožňuje stovky variant, čím robia systém vysoko prispôsobivý.

Výhody pre vás

- Inovatívny spoj
- Rýchla a flexibilná: montáž bez náradia, veľa variácií
- Ľahké skladovanie
- Možnosť upravenia pred konečnou inštaláciou
- Farebné kódovanie 16 -110 mm pre jednoduchý výber rozmerov



Uponor RS adaptér PL Q&E

- RS
- Mosadz
- Uponor Q&E krúžok musí byť objednaný samostatne

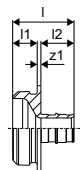

Položka č.	Dimenzia	l	l1	l2	z1	p	Bal. 2	Bal. 1	Jedn.	Cena:
		mm	mm	mm	mm	bar				
1047021	25-RS2	50	20	27	3	6+10	480	1	ks	32,94 €
1047022	32-RS2	57	20	34	3	6+10	480	1	ks	47,64 €
1047023	40-RS2	65	20	42	3	6+10	480	1	ks	41,63 €
1047024	50-RS2	75	20	52	3	6+10	400	1	ks	46,92 €
1047026	63-RS2	88	20	65	3	6+10	400	1	ks	55,41 €

Uponor Wipex RS2 adaptér PN6

- RS = jedinečné modulárne pripojenie
- 6 barov, SDR 11
- DR = mosadz odolná proti odzinkovaniu

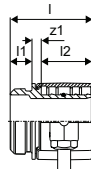

Položka č.	Dimenzia	l	l1	l2	z1	p	hmotnosť	Bal. 2	Bal. 1	Jedn.	Cena:
		mm	mm	mm	mm	bar	kg				
1047013	DR 63x5,8 RS2	75	46	20	9	6	0,94	240	1	ks	104,43 €
1047014	DR 75x6,8 RS2	84	46	20	18	6	1,28	240	1	ks	120,13 €
1047015	DR 90x8,2 RS3	93	59	20	14	6	2,07	180	1	ks	178,20 €
1047016	DR 110x10,0 RS3	105	71	20	14	6	2,67	180	1	ks	216,17 €

Uponor RS

Uponor Wipex RS2 adaptér PN10

- RS = jedinečné modulárne pripojenie
- 10 barov, SDR 7,4
- DR = mosadz odolná proti odzinkovaniu

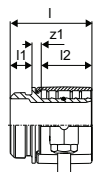

Položka č.	Dimenzia	l mm	l1 mm	l2 mm	z1 mm	p bar	hmotnosť kg	Bal. 2	Bal. 1	Jedn.	Cena:
1047017	DR 63x8,6 RS2	75	20	46	9	10	0,95	240	1	ks	112,85 €
1047018	DR 75x10,3 RS2	83	20	51	12	10	1,33	240	1	ks	128,22 €
1047019	DR 90x12,3 RS3	92	20	59	13	10	2,21	180	1	ks	176,39 €
1047020	DR 110x15,1 RS3	104	20	71	13	10	3,01	180	1	ks	260,66 €

Uponor RS poistná závlačka

- Vyrobené z plastu
- Slúžia na spojenie RS tvaroviek.



Položka č.	Dimenzia	farba	Bal. 2	Bal. 1	Jedn.	Cena:
1042921	RS2 black	čierna	5000	10	ks	1,33 €
1042922	RS3 grey	šedá		10	ks	3,28 €

Uponor Flex

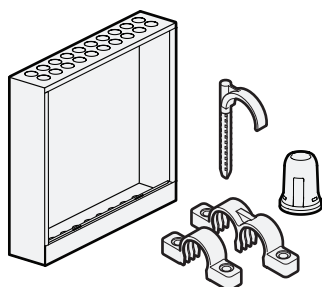

Uponor Flex sa skladá z príslušenstva, ako sú skrinky, objímky, spony, oblúky a pripojenia armatúr, ktoré sa používajú pri inštalácii systémov s flexibilnými potrubiami Uponor.

Výhody pre vás

- Široká škála príslušenstva
- Jednoduché použitie
- Rýchla inštalácia



Uponor Aqua PLUS waterguard 2 ventily PPM

1. Plastový elektromagnetický ventil s membránou z plastu, Danfoss; EV228A 18P MIX E UN 000 kód č. 042U819101 pre pitnú vodu PPM modulárny rozdeľovač s bajonetovým závitom, grivory plast na základnom ventilovom zariadení, tesnenie z EPDM bezsilikonové, uzatvárací solenoid 12 V DC.
2. Bezdrôtové snímače a pripojovacie krabice so sensorovou páskou, bezdrôtový snímač a sensorová páska, plastový kryt, elektronický obvod, 2 AA batérie. Snímač indikuje vlhkosť a vysiela signál do riadiacej jednotky.
3. Riadiaca jednotka s prepínačmi a indikátormi.

Uponor Multi plastový vodiaci oblúk

- Plast odolný voči nárazu
- Vodiaci oblúk 90°

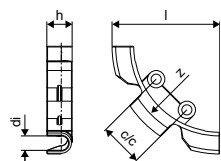

Položka č.	Dimenzia	l	di	c/c	z	h	r	Bal. 2	Bal. 1	Jedn.	Cena:
1135490	12	73	10	30	65	18	65	500	50	ks	1,04 €

Uponor Multi podporný vodiaci oblúk

- Plast odolný voči nárazu
- Vodiaci oblúk 90°

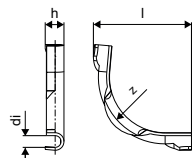

Položka č.	Dimenzia	l	di	z	h	r	Bal. 2	Bal. 1	Jedn.	Cena:
1135491	18	115	16,5	90	25	90	250	50	ks	1,54 €
1135492	20	150	22	115	31	115	2300	50	ks	2,06 €
1001230	28	175	27	145	40	145	900	50	ks	3,47 €

Uponor Flex

Uponor Multi podporný vodiaci oblúk

- Galvanizovaná oceľ
- Vodiaci oblúk 90°

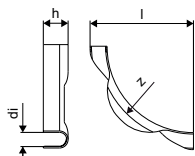

Položka č.	Dimenzia	l mm	di mm	z mm	h mm	r mm	farba	Bal. 2	Bal. 1	Jedn.	Cena:
1001231	34	210	32	137	28	137	galv steel	1400	2	ks	6,97 €

Uponor Teck jednoduchý hmoždinkový hák

- pre upevnenie rúrok s max. vonkajším priemerom 32 mm do pohľadového betónu na strope
- Vyrobené z plastu
- Farba: modrá
- Vytváraný otvor 8 mm

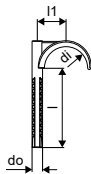

Položka č.	Dimenzia	l mm	l1 mm	di mm	do mm	Bal. 2	Bal. 1	Jedn.	Cena:
1135511	32 60mm	60	20	32	8	1000	50	ks	0,38 €
1135512	32 80mm	80	20	32	8	1000	50	ks	0,42 €

Uponor Teck dvojité hmoždinkový hák

- pre upevnenie rúrok s max. vonkajším priemerom 32 mm do pohľadového betónu na strope
- Vyrobené z plastu
- Farba: modrá
- Vytváraný otvor 8 mm

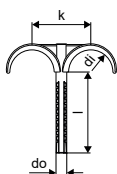

Položka č.	Dimenzia	l mm	di mm	do mm	k mm	Bal. 2	Bal. 1	Jedn.	Cena:
1135513	32 60mm	60	32	8	40	1000	50	ks	0,42 €
1135514	32 80mm	80	32	8	40	1000	50	ks	0,49 €

Uponor Flex

Uponor Smart Radi dvojité krycí krúžok

- Vyrobené z polypropylénu, biely
- pre Uponor MLC 14 – 20 mm rúrky na prikrytie priechodu pripájacieho radiátorového potrubia cez podlahu a/alebo stenu.
- Požadovaný vnútorný rozmer (stred – stred rúrok) medzi dvoma MLC rúrkami prívod/spiatačka: 50 mm. Stupňovité výstupky možno ľahko oddeliť nožom podľa požadovaného rozmeru rúrky.
- Krycí krúžok pozostáva z dvoch polovic, ktoré ručne zatlačíte k sebe.
- Materiál triedy B2 podľa normy EN 13501-1.

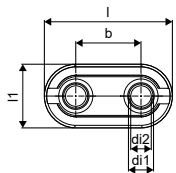

Položka č.	Dimenzia	Bal. 2	Bal. 1	Jedn.	Cena:
1011373	14-20 white double	500	50	ks	0,95 €

Uponor Smart Radi chránička suchý zips

- Vyrobená z bieleho plastu. Dĺžka 200 mm. Obsahuje zarážky na rúrku do 16 mm. 2 ks = set

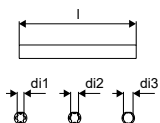

Položka č.	Dimenzia	l	l1	l2	di	di1	di2	di3	do	Bal. 2	Bal. 1	Jedn.	Cena:
1023176	16, l=200mm	200	20	3	12	12	14	16	23	50	1	set	5,03 €

Uponor Smart Radi podporný vodiaci oblúk

- Vyrobené z bieleho plastu
- Pre pripojenia radiátorov z podlahy s potrubiami PE-Xa a MLC s vonkajším rozmerom 16 mm
- Deliteľný, určený pre chráničku 25/20 mm.
- Min. c/c 40 mm, vrátane vzdialenosti 5 mm.

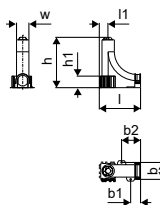

Položka č.	Dimenzia	l	l1	b	b1	b2	h	h1	w	Bal. 2	Bal. 1	Jedn.	Cena:
1009008	25/20mm	100	21	41	24	46	122	28	30	750	10	ks	2,86 €

Uponor Rapex

Uponor Rapex lisovacia čeľusť



Položka č.	Dimenzia	d mm	Bal. 1	Jedn.	Cena:
1006330	14x2	14x2	1	ks	167,38 €
1006343	17x2	17x2	1	ks	167,38 €

Uponor Multi gumený ventil pre tlakovú skúšku vzduchom - PREFAB



Položka č.	Dimenzia	d mm	Bal. 1	Jedn.	Cena:
1046592	20x2,3	15	1	ks	15,51 €

Uponor Decibel – Vnútrotná kanalizácia



Uponor Decibel odhlučnený kanalizačný systém

Uponor Decibel je kompletný systém kanalizácie pozostávajúci z rúrok a potrebných dielov, ktoré sú k dispozícii v rozmeroch od 50 až 160 mm. Je vhodný pre novostavby a rekonštrukcie. Minerálne zosilnený polypropylén, viacvrstvová štruktúra a vysoká objemová hmotnosť zabezpečuje systému Decibel dokonalé vlastnosti a veľmi nízke hodnoty hluku. Uponor systém Decibel sa výborne hodí do akusticky náročných stavieb.

Hladký povrch je odolný voči poškrabaniu a zároveň minimalizuje riziko upchatia. Systém je vyvinutý v súlade so všetkými požiadavkami Európskych Štandardov EN 1451. Každá rúra je kontrolovaná a všetky diely sú jednotlivo testované, čím môžeme garantovať dlhú bezúdržbovú životnosť.

Akusticky testovaný v Fraunhofer inštitúte
Výsledky merania systému Decibel podľa normy EN 14366 (Fraunhofer inštitút). Štandardizované testovacie podmienky umožňujú vzájomné porovnanie zvuku tlmiacich systémov odpadu.

Prietok l/s	Úroveň zvuku $L_{SC,A}$ dB (A)
0,5	< 10
1,0	< 10
2,0	< 10
4,0	14

Keď je hladina akustického tlaku nižšia ako 10 dB (A), do skúšobnej správy sa zapíše <10 dB (A). Hladina akustického tlaku nižšia ako 10 dB nie je v bežných podmienkach bývania pozorovateľná.

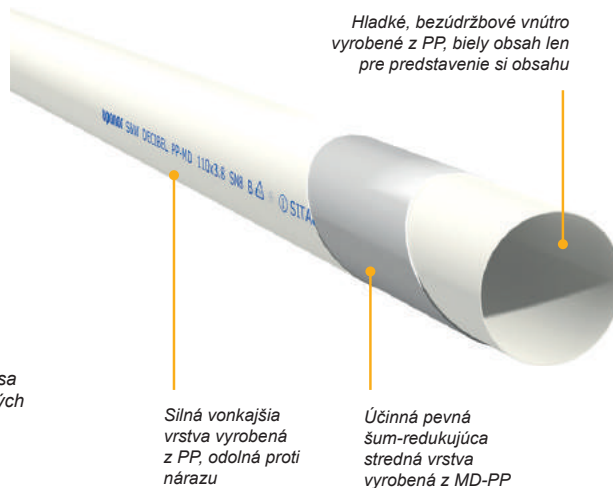

Ako tlmí Decibel zvuk?

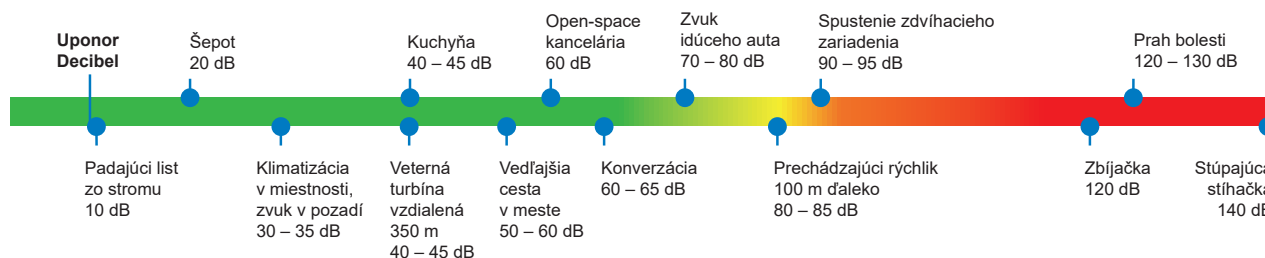

Uponor Decibel

Uponor Decibel je kompletný systém potrubia pre znečistenú a odpadovú vodu s rúrami a dielmi dostupnými v rozmeroch od 50 do 160 mm. Hodí sa pre novostavby a rekonštrukcie. Systém Decibel je tichý vďaka

minerálne zosilnenému polypropylénu a vysokej špecifickej hmotnosti. Uponor Decibel je veľmi vhodný do budov s prísnyimi požiadavkami na akustiku.

Výhody pre vás
Inovatívna štruktúra viacvrstvomá
Vynikajúca absorpcia zvuku
Jednoduchá inštalácia
Plná kompatibilita s tradičnými vnútornými systémami odpadovej vody



Popis

- Decibel je plastový potrubný systém podľa EN 1451 na odvod nečistôt a odpadu v budovách s prísnyimi požiadavkami na zvukovú izoláciu.

Materiál: minerálne plnený polypropylén (PP kopolymér)

Farba: biela

Použitie

- Vlastnosti: prémiová zvuková izolácia podľa EN 14366 / DIN 4109 / VDI 4100

- 14 dB(A) pri 4 l/s

Uponor Decibel koleno

- s tesniacim krúžkom

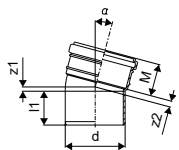

Položka č.	Dimenzia	l1 mm	z1 mm	z2 mm	α °	d mm	M mm	Bal. 2	Bal. 1	Jedn.	Cena:
1000199	50 15°	46	4	5	15	50	44	1440	30	ks	1,74 €
1000203	75 15°	55	5	8	15	75	52	600	25	ks	2,63 €
1122297	110 15°	62	8	11	15	110	59	240	20	ks	7,54 €
1087216	160 15°	107	11	36	15	160	82	80	10	ks	11,68 €

Uponor Decibel

Uponor Decibel hrdlová rúra

- s tesniacim krúžkom

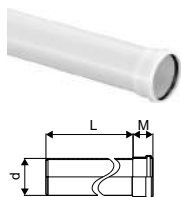

Položka č.	Dimenzia	L m	d mm	M mm	Bal. 2	Bal. 1	Jedn.	Cena:
1088228	50	0,5	50	43	320	20	ks	4,57 €
1000196	50	1	50	43	126	6	ks	6,70 €
1092381	110				40	4	ks	28,63 €
1000193	50	3	50	43	126	6	ks	19,52 €
1088229	75	0,5	75	51	200	25	ks	6,70 €
1000197	75	1	75	51	56	4	ks	10,54 €
1000194	75	3	75	51	56	4	ks	26,93 €
1096448	110	0,25	110	58	120	10	ks	5,40 €
1088230	110	0,5	110	58	80	10	ks	9,68 €
1000198	110	1	110	58	40	4	ks	19,52 €
1000195	110	3	110	58	40	4	ks	46,46 €
1087215	160	1	160	82		28	ks	31,49 €
1087214	160	3	160	82		28	ks	82,36 €

Uponor Decibel koleno

- s tesniacim krúžkom



Položka č.	Dimenzia	l1 mm	z1 mm	z2 mm	α °	d mm	M mm	Bal. 2	Bal. 1	Jedn.	Cena:
1000200	50 30°	47	8	10	30	50	44	1200	25	ks	1,74 €
1000204	75 30°	55	11	14	30	75	52	480	20	ks	2,63 €
1122298	110 30°	61	16	18	30	110	59	240	20	ks	7,77 €
1087217	160 30°	117	21	37	30	160	81	80	10	ks	12,12 €

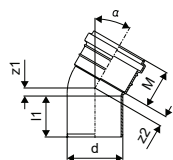

Uponor Decibel

Uponor Decibel koleno

- s tesniacim krúžkom

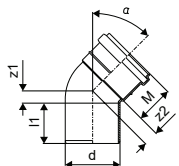

Položka č.	Dimenzia	l1 mm	z1 mm	z2 mm	α °	d mm	M mm	Bal. 2	Bal. 1	Jedn.	Cena:
1000201	50 45°	46	12	14	45	50	44	960	20	ks	1,74 €
1000205	75 45°	55	17	20	45	75	52	480	20	ks	2,63 €
1000209	110 45°	63	23	27	45	110	59	216	18	ks	6,38 €
1087218	160 45°	117	36	40	45	160	77	64	8	ks	12,66 €

Uponor Decibel koleno

- s tesniacim krúžkom

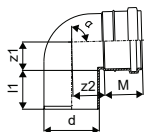

Položka č.	Dimenzia	l1 mm	z1 mm	z2 mm	α °	d mm	M mm	Bal. 2	Bal. 1	Jedn.	Cena:
1000202	50 88,5°	47	26	29	89	50	44	960	20	ks	1,74 €
1000206	75 88,5°	53	38	43	89	75	52	480	20	ks	2,63 €
1000210	110 88,5°	60	65	68	89	110	59	120	10	ks	6,38 €

Uponor Decibel oblúk

- s tesniacim krúžkom

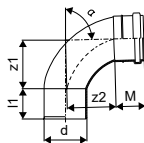

Položka č.	Dimenzia	l1 mm	z1 mm	z2 mm	α °	d mm	M mm	Bal. 2	Bal. 1	Jedn.	Cena:
1089592	75 88,5°	53	85	85	89	75	52	300	25	ks	4,66 €
1000211	110 88,5°	63	104	105	89	110	59	120	15	ks	6,38 €
1087219	160 87,5°	74	161	158	89	160	77	48	6	ks	16,29 €

Uponor Decibel

Uponor Decibel odbočka

- s tesniacim krúžkom

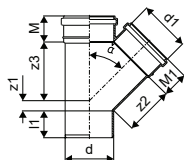

Položka č.	Dimenzia	l1 mm	z1 mm	z2 mm	z3 mm	α °	d mm	d1 mm	M	M1	Bal. 2	Bal. 1	Jedn.	Cena:
1000212	50/50-45°	46	11	61	61	45	50	50	44	44	480	10	ks	3,05 €
1000213	75/50-45°	54	2	78	73	45	75	50	52	44	360	15	ks	4,06 €
1000214	75/75-45°	54	16	91	91	45	75	75	52	52	240	20	ks	6,69 €
1000215	110/50-45°	61	20	113	95	45	110	50	59	44	180	15	ks	7,13 €
1000216	110/75-45°	62	2	116	109	45	110	75	59	52	120	15	ks	9,16 €
1000217	110/110-45°	61	13	133	133	45	110	110	59	59	80	10	ks	10,75 €
1087220	160/110-45°	123	3	173	196	45	160	110	81	64	32	4	ks	17,76 €
1087221	160/160-45°	87	34	196	196	45	160	160	81	81	32	4	ks	21,26 €

Uponor Decibel odbočka

- s tesniacim krúžkom

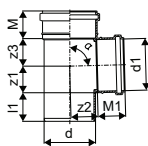

Položka č.	Dimenzia	l1 mm	z1 mm	z2 mm	z3 mm	α °	d mm	M	M1	Bal. 2	Bal. 1	Jedn.	Cena:
1000218	50/50-88,5°	48	25	27	27	89	50	44	44	720	15	ks	3,05 €
1000219	75/50-88,5°	55	25	27	39	89	75	52	44	360	15	ks	4,06 €
1000220	75/75-88,5°	55	38	48	48	89	75	52	52	240	10	ks	6,69 €
1000221	110/50-88,5°	64	28	55	27	89	110	59	44	180	15	ks	7,13 €
1000222	110/75-88,5°	61	38	47	65	89	110	59	52	180	15	ks	9,16 €
1000223	110/110-88,5°	61	57	58	59	89	110	59	59	120	15	ks	10,32 €

Uponor Decibel

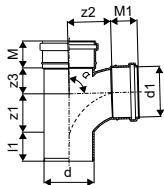

Položka č.	Dimenzia	l1 mm	z1 mm	z2 mm	z3 mm	α °	d mm	d1 mm	M	M1	Bal. 2	Bal. 1	Jedn.	Cena:
1000224	110/110-88,5°	72	58	94	57	89	110	110	59	59	80	10	ks	10,32 €

Uponor Decibel

Uponor Decibel

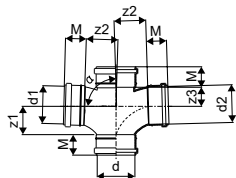

Položka č.	Dimenzia	z1 mm	z2 mm	z3 mm	α °	d mm	d1 mm	d2 mm	M mm	Bal. 2	Bal. 1	Jedn.	Cena:
1000225	110/110-88,5°	84	94	57	89	110	110	110	59	40	5	ks	14,40 €

Uponor Decibel redukcia

- s tesniacim krúžkom

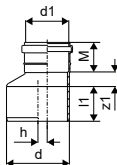

Položka č.	Dimenzia	l1 mm	z1 mm	d mm	d1 mm	h mm	M mm	Bal. 2	Bal. 1	Jedn.	Cena:
1000232	75/50	53	18	75	50	12	44	720	15	ks	2,19 €
1000233	110/50	62	38	110	50	28	44	360	15	ks	3,34 €
1000234	110/75	61	26	110	75	16	52	360	15	ks	4,36 €
1087224	160/110	106	32	160	110	25	60	192	24	ks	8,56 €

Uponor Decibel čist. kus s dvomi hrdlami

- s tesniacim krúžkom

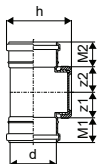

Položka č.	Dimenzia	z1 mm	z2 mm	d mm	h mm	M1 mm	M2 mm	Bal. 2	Bal. 1	Jedn.	Cena:
1000235	75	43	43	75	135	52	52	360	15	ks	8,16 €
1118177	110							120	10	ks	11,33 €

Uponor Decibel

Uponor Decibel

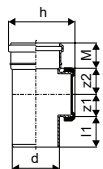

Položka č.	Dimenzia	l1 mm	z1 mm	z2 mm	d mm	h mm	M mm	Bal. 2	Bal. 1	Jedn.	Cena:
1118178	110							120	10	ks	10,54 €
1087225	160	84	53	63	160	208	77	48	6	ks	19,75 €

Uponor Decibel expanzné potrubie

- s tesniacim krúžkom

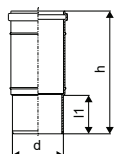

Položka č.	Dimenzia	l1 mm	d mm	h mm	Bal. 2	Bal. 1	Jedn.	Cena:
1000237	110	83	110	265	120	10	ks	12,21 €

Uponor privzdušňovacia hlavica



Položka č.	Dimenzia	Bal. 1	Jedn.	Cena:
1134571	70-110	1	ks	19,69 €
1134572	32-63	1	ks	7,88 €

Uponor Decibel

Uponor Decibel paneláková dvojodbočka dĺžky 1 m

- s tesniacim krúžkom

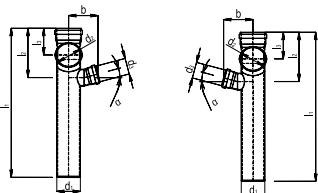

Položka č.	d1 (mm)	d2 (mm)	d3 (mm)	l1 (mm)	l2 (mm)	l3 (mm)	b (mm)	α	Bal. 1	Jedn.	Cena:
DEC-1,0-RIGHT	110	110	75	1065	230	145	137	15	1	ks.	46,27 €
DEC-1,0-LEFT	110	110	75	1065	230	145	137	15	1	ks.	46,27 €

Uponor Decibel paneláková dvojodbočka dĺžky 0,5 m

- s tesniacim krúžkom

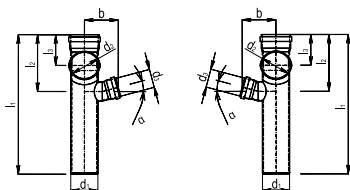

Položka č.	d1 (mm)	d2 (mm)	d3 (mm)	l1 (mm)	l2 (mm)	l3 (mm)	b (mm)	α	Bal. 1	Jedn.	Cena:
DEC-0,5-RIGHT	110	110	75	565	230	145	137	15	1	ks	37,79 €
DEC-0,5-LEFT	110	110	75	565	230	145	137	15	1	ks	37,79 €

Uponor Decibel paneláková dvojodbočka dĺžky 0,32 m

- s tesniacim krúžkom

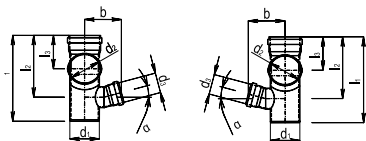

Položka č.	d1 (mm)	d2 (mm)	d3 (mm)	l1 (mm)	l2 (mm)	l3 (mm)	b (mm)	α	Bal. 1	Jedn.	Cena:
DEC-0,32-RIGHT	110	110	75	385	230	145	137	15	1	ks	39,25 €
DEC-0,32-LEFT	110	110	75	385	230	145	137	15	1	ks	39,25 €
DEC-0,32-RIGHT	110	110	110					67	1	ks	49,00 €
DEC-0,32-LEFT	110	110	110					67	1	ks	49,00 €

Uponor Decibel paneláková dvojodbočka dĺžky 0,25 m

- s tesniacim krúžkom

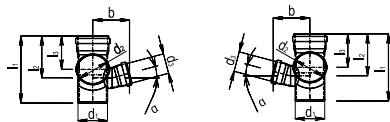

Položka č.	d1 (mm)	d2 (mm)	d3 (mm)	l1 (mm)	l2 (mm)	l3 (mm)	b (mm)	α	Bal. 1	Jedn.	Cena:
DEC-0,25-RIGHT	110	110	75	315	155	145	137	15	1	ks	39,25 €
DEC-0,25-LEFT	110	110	75	315	155	145	137	15	1	ks	39,25 €

Uponor Decibel

Uponor Decibel paneláková trojodbočka dĺžky 1 m

- s tesniacim krúžkom

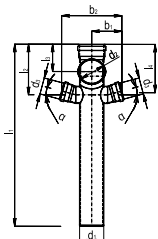

Položka č.	d1 (mm)	d2 (mm)	d3 (mm)	l1 (mm)	l2 (mm)	l3 (mm)	l4 (mm)	b1 (mm)	b2 (mm)	α	Bal. 1	Jedn.	Cena:
DEC-1,0-R/L	110	110	75	1065	230	145	230	137	274	15	1	ks	56,69 €

Uponor Decibel paneláková trojodbočka dĺžky 0,5 m

- s tesniacim krúžkom

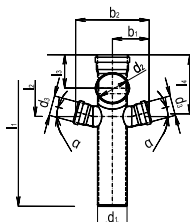

Položka č.	d1 (mm)	d2 (mm)	d3 (mm)	l1 (mm)	l2 (mm)	l3 (mm)	l4 (mm)	b1 (mm)	b2 (mm)	α	Bal. 1	Jedn.	Cena:
DEC-0,5-R/L	110	110	75	565	230	145	230	137	274	15	1	ks	52,32 €

Uponor Decibel paneláková trojodbočka dĺžky 0,32 m

- s tesniacim krúžkom

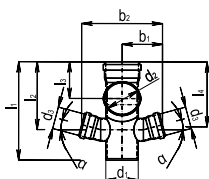

Položka č.	d1 (mm)	d2 (mm)	d3 (mm)	l1 (mm)	l2 (mm)	l3 (mm)	l4 (mm)	b1 (mm)	b2 (mm)	α	Bal. 1	Jedn.	Cena:
DEC-0,32-R/L	110	110	75	385	230	145	230	137	274	15	1	ks	53,78 €

Uponor Decibel paneláková trojodbočka dĺžky 0,25 m

- s tesniacim krúžkom

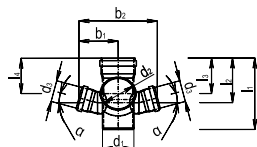

Položka č.	d1 (mm)	d2 (mm)	d3 (mm)	l1 (mm)	l2 (mm)	l3 (mm)	l4 (mm)	b1 (mm)	b2 (mm)	α	Bal. 1	Jedn.	Cena:
DEC-0,25-R/L	110	110	75	315	230	145	230	137	274	15	1	ks	53,78 €

Aqua PLUS Waterguard - nový inteligentný systém pre zastavenie a ochranu proti únikom a netesnostiam vody



Výhody systému Uponor Waterguard Water Stop System

Uponor Aqua PLUS Waterguard je užívateľsky prívetivý systém, ktorý automaticky zastaví prívod vody, ak dôjde k netesnosti a úniku vo vodovodnej sústave. Systém je monitorovaný prostredníctvom bezdrôtových snímačov, ak sa z definovanej oblasti objaví únik z vodovodnej siete. Tieto snímače okamžite reagujú: vysielajú signál na ovládací panel, ktorý ovláda ventily k vypnutiu prívodu vody. Ventily môžu byť priamo inštalované v skrinkách s bajonetovými koncami pre úplnú integráciu s rozdeľovačmi Uponor PPM.

Uponor Aqua PLUS Waterguard je postavené tak, aby spĺňalo veľmi prísne požiadavky oficiálnej nórskej regulácie v oblasti vodovodnej inštalácie. Bežná inštalácia vyžaduje odtok vody len cez výtokovú armatúru, kde môžu vznikáť úniky vody. So systémom Uponor Aqua PLUS Waterguard sa to nestane. Systém odpovedá na novú smernicu odvodenú od nórskeho nariadenia a poistných zmlúv, že vodovodná sieť by mala byť vypnutá, keď nie ste doma.

Systém obsahuje ovládací panel / jednotku, bezdrôtové snímače, solenoidové ventily a pripojovaciu sadu so skrinkou pre rozdeľovače.

Výhody

- Veľmi ľahko ovládateľný
- Voda je vždy vypnutá, keď nikto nie je doma
- Uponor Aqua PLUS Waterguard je schválená SINTEF
- Spĺňa všetky predpisy pre pitnú vodu
- Zaručuje bezpečnosť vlastníctva každej budovy

Vysoká kvalita pre dlhodobú bezpečnosť



Sada dvoch ventilov

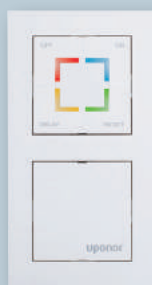

Ovládací panel



Snímač



Pripojovacia krabička



Solenoidový ventil

Uponor Waterguard

Uponor Aqua PLUS bajonet s vonk. závitom PPM

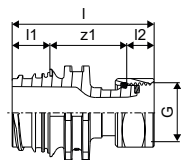

Položka č.	Dimenzia	výstupy	l	l1	l2	G	z1	Bal. 2	Bal. 1	Jedn.	Cena:
			mm	mm	mm	palec	mm			ks	
1063785	1"MT-G3/4"SN	2	62	17	12	3/4	34	20	1	ks	12,80 €

Uponor Aqua PLUS bajonet s vnútorným závitom PPM

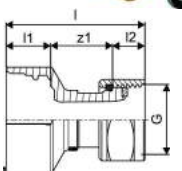

Položka č.	Dimenzia	l	l1	l2	G	z1	Bal. 2	Bal. 1	Jedn.	Cena:
		mm	mm	mm	palec	mm			ks	
1063811	1"FT-3/4"SN	51	17	12	3/4	23	25	1	ks	16,49 €

Uponor Aqua PLUS waterguard 1 ventil PPM

1. Plastový elektromagnetický ventil s membránou z plastu, Danfoss; EV228A 18P MIX E UN 000 kód č. 042U819101 pre pitnú vodu PPM modulárny rozdeľovač s bajonetovým závitom, grivory plast na základnom ventilovom zariadení, tesnenie z EPDM bezsilikonové, uzatvárací solenoid 12 V DC.
2. Bezdrôtové snímače a pripojovacie krabice so sensorovou páskou, bezdrôtový snímač a senzorová páska, plastový kryt, elektronický obvod, 2 AA batérie. Snímač indikuje vlhkosť a vysiela signál do riadiacej jednotky.
3. Riadiaca jednotka s prepínačmi a indikátormi.



Položka č.	Dimenzia	"AG	"IG	Bal. 2	Bal. 1	Jedn.	Cena:
		****	****			set	
1063201	1"	1	1	10	1	set	1 038,21 €

Uponor Waterguard

Uponor Aqua PLUS waterguard 2 ventily PPM

1. Plastový elektromagnetický ventil s membránou z plastu, Danfoss; EV228A 18P MIX E UN 000 kód č. 042U819101 pre pitnú vodu PPM modulárny rozdeľovač s bajonetovým závitom, grivory plast na základnom ventilovom zariadení, tesnenie z EPDM bezsilikonové, uzatvárací solenoid 12 V DC.
2. Bezdrôtové snímače a pripojovacie krabice so sensorovou páskou, bezdrôtový snímač a sensorová páska, plastový kryt, elektronický obvod, 2 AA batérie. Snímač indikuje vlhkosť a vysiela signál do riadiacej jednotky.
3. Riadiaca jednotka s prepínačmi a indikátormi.



Položka č.	Dimenzia	AG palec	IG palec	Bal. 2	Bal. 1	Jedn.	Cena:
1063202	1"	1	1	10	1	set	1 346,25 €

Uponor Aqua PLUS waterguard 1 ventil PPM

- Plastový elektromagnetický ventil s membránou z plastu, Danfoss; EV228A 18P MIX E UN 000 kód č. 042U819101 pre pitnú vodu PPM modulárny rozdeľovač s bajonetovým závitom, grivory plast na základnom ventilovom zariadení, tesnenie z EPDM bezsilikonové, uzatvárací solenoid 12 V DC.

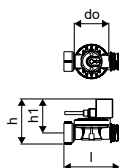

Položka č.	Dimenzia	l mm	do mm	h mm	h1 mm	Bal. 1	Jedn.	Cena:
1063203	1"	111	69	90	68	1	set	281,90 €

Uponor Aqua PLUS waterguard snímač

- Bezdrôtový snímač s 2 AA batériami. Snímač sníma vlhkosť a vysiela signál do riadiacej jednotky.



Položka č.	Dimenzia	l mm	do mm	h mm	h1 mm	Bal. 2	Bal. 1	Jedn.	Cena:
1063204	1"	111	69	90	68	50	1	ks	174,65 €

Sálavé vykurovanie a chladenie



Uponor Minitec

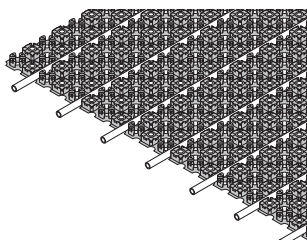

Uponor Minitec je riešenie pre podlahové vykurovanie na existujúcich poterových, drevených alebo dlažbových podlahách. Má inštalačnú výšku len 15 mm a pozostáva zo samolepiacej fólie a PE-Xa rúrky 9,9 mm.

Minitec je optimalizovaný pre vykurovanie v obytných budovách.



Výhody pre vás

- **Nízka výška:** ideálne pre rekonštrukcie
- **Jednoduchá:** rýchla a efektívna inštalácia
- **Komfort:** krátka doba zahrievania, rýchla reakcia na reguláciu teploty
- **Úspora energie:** nízka prevádzková teplota

Popis

- Systém podlahového vykurovania Minitec je možné zabudovať na pevné podlahy alebo určené izolačné materiály
- navrhnutý ako odolný systém pripevnenia rúrok s minimálnom výškou so systémovou doskou určenou pre pokládku potrubia s dodržaním správnych vzdialeností rúrok
- s rúrkami Uponor Minitec PE-Xa 9,9 x 1,1 mm; umožňuje rovnú a diagonálnu pokládku
- trieda reakcie na oheň podľa EN 13501-1: trieda E.
- štandardná horľavosť, materiál triedy B2, zodpovedá DIN 4201.
- rozstup rúrok: Vz 5, 10, 15
- systémová doska: 0,77 m²

Použitie

- podlahové sálavé vykurovanie a chladenie
- veľmi nízka konštrukčná výška
- použitie s vhodnými zmesami

Certifikácia

- DIN CERTCO: 7F170-F

Uponor Comfort Pipe

Popis

- Potrubie vyrobené z vysoko sieťovaného polyetylénu (PE-Xa) podľa EN ISO 15875
- Vrstva EVOH (etylenvinylalkohol) pre odolnosť proti difúzií kyslíku podľa DIN 4726
- Trieda použitia 4 - Podlahového vykurovanie a rozvody pre nízkoteplotné pre vykurovacie telesá
- Trieda reakcie na oheň E podľa DIN EN 13501-1.

Použitie

- Podlahového vykurovanie a rozvody pre nízkoteplotné pre vykurovacie telesá
- Max. prevádzková teplota: 90 °C
- Maximálna teplota 100 °C
- Konštrukčný tlak 6 bar pri 70 °C

Uponor Minitec

Spotreba rúrok v závislosti od druhu pokládky

Druh pokládky [-]	Rozostup rúrok [mm]	Spotreba rúrok [m/m ²]
Vz 5	50	20
Vz 10	100	10
Vz 15	150	6,67



7F 170-F
PE-Xa 9,9 x 1,1

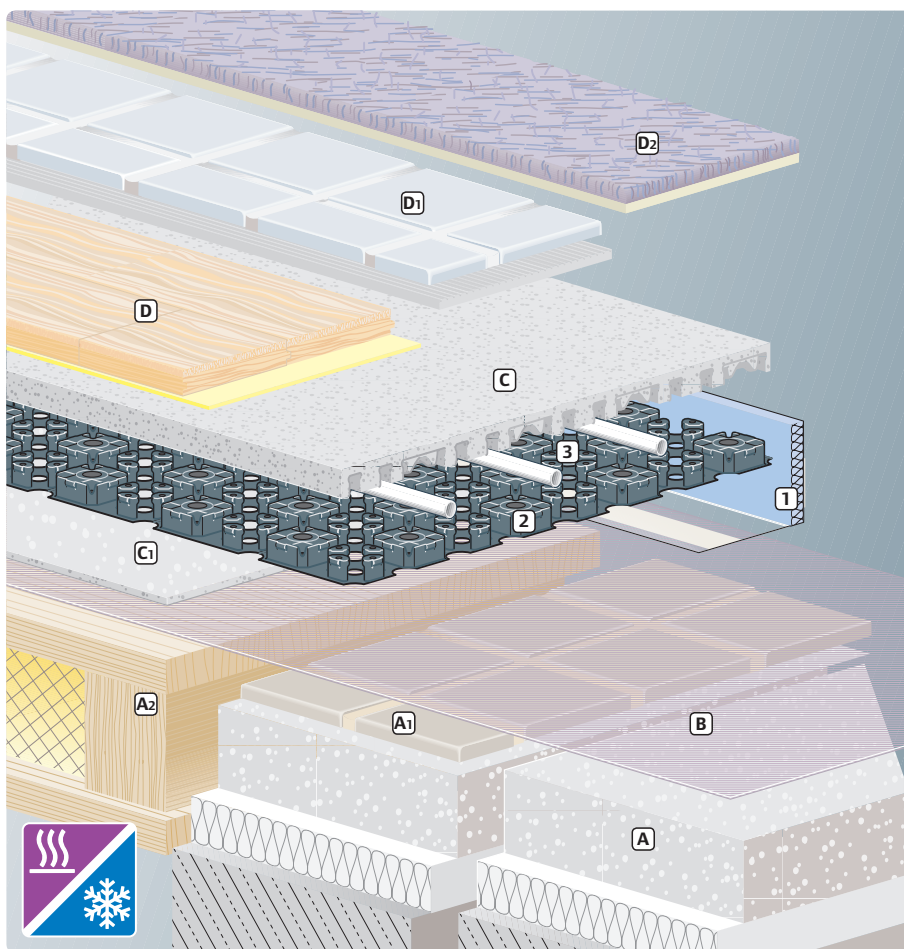

- 1 Uponor okrajový dilatačný pás
- 2 Uponor Minitec systémová doska
- 3 Uponor rúrka PE-Xa 9,9x 1,1 mm
- A Existujúca podlaha
- A1 Dlažba/betónová podlaha
- A2 Drevená trámová podlaha
- B Penetračný náter
- C Samonivelačná podlahová zmes
- C1 Prídavná nivelačná vrstva na vyrovnanie drevených trámových podláh
- D Parketová/laminátová podlaha s prídavnou oddelujúcou vrstvou alebo lepidlom
- D1 Dlaždice s lepidlom a zálievkovou maltou
- D2 Koberec s kobercovým lepidlom



Uponor Minitec

Uponor Minitec doska so samolep.vrstvou

- Systémová doska vyrobená z pevného plastu (polystyrol) s prekrytím na oboch stranách, slúžiaca na montáž a ukladanie Uponor PEX rúrok 9.9 x 1.1 mm. Perforovaná doska je na spodnej časti vybavená samolepiacou vrstvou pre správne pripovenie na poter a dlažbu.

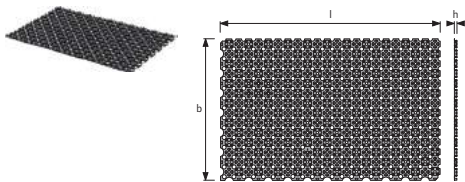

Položka č.	Dimenzia	ND	l	b	h	A	farba	Plocha	Bal. 2	Bal. 1	Jedn.	Cena:	
			mm	mm	mm	m ²							
1005261	15,4m ² 9,9x1,1	1100x700x12mm	15	1120	720	12	0,77	RAL 9017	0,806	123,2	15,4	m ²	25,62 €

Uponor Fix fixačná lišta

- lišty pre potrubie 9,9 mm
- c-c 20 mm

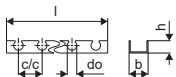

Položka č.	Dimenzia	l	do	c/c1	b	farba	Bal. 2	Bal. 1	Jedn.	Cena:
		mm	mm	mm	mm					
1005274	9,9mm c/c20mm	2,5m	2500	10	20	24 šedá	25	2,5	m	3,78 €

Uponor Minitec obvodový dilatčný pás

- Obvodový pás v súlade s normou DIN 18560, vyrobený z polyetylénu so samolepiacou vrstvou na zadnej strane, samolepiaca páska na vonkajšej strane poskytuje tesný spoj medzi obvodovým pásom a izoláciou; Bezfreónový.

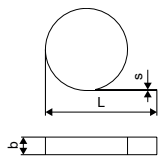

Položka č.	Dimenzia	farba	Bal. 2	Bal. 1	Jedn.	Cena:
1005267	20m 80x8mm	modrá	200	20	m	1,20 €

Uponor Minitec škárový profil

- Samolepiaci profil dilatčného pásu z polyetylénovej peny a tela z tvrdého PVC na oddelenie častí poteru (napr. vo dverách) a na absorpciu rozťažnosti poteru. Pre dilatčné škáry podľa DIN 18560-2.

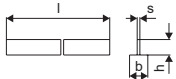

Položka č.	Dimenzia	l	s	b	h	farba	Bal. 2	Bal. 1	Jedn.	Cena:
		mm	mm	mm	mm					
1085980	0,9m 40x10mm	900	10,0	50	40	modrá	600	10	ks	8,64 €
1085981	1,3m 40x10mm	1300	10	50	40	modrá	600	10	ks	11,07 €

Uponor Minitec

Uponor Minitec rúrka Comfort Pipe

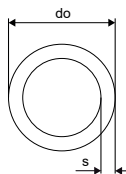

Položka č.	Dimenzia	L m	do mm	do1 mm	s mm	p bar	farba	Bal. 2	Bal. 1	Jedn.	Cena:
1063288	9,9x1,1	120m	120	9,9	1,1	6	natural	1680	120	m	1,75 €
1063289	9,9x1,1	240m	240	9,9	1,1	6	natural	2640	240	m	1,75 €
1063381	9,9x1,1	480m	480	9,9	1,1	6	natural	2880	480	m	1,75 €

Uponor Minitec chránička pre rúrky

- Chránička je vyrobená z PE-LD a slúži na ochranu potrubí priemeru 9,9 mm v oblastiach dilatačných škár.

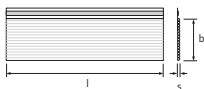
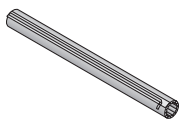

Položka č.	Dimenzia	s mm	l mm	b mm	Bal. 2	Bal. 1	Jedn.	Cena:	
1005269	9,9mm	300x2mm	2,0	300	35	3600	30	ks	1,87 €

Uponor Vario svorné šroubenie s krúžkom Minitec

- Eurokónus
- Mosadz

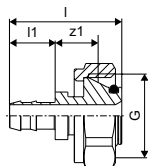

Položka č.	Dimenzia	l mm	l1 mm	G palec	z1 mm	Bal. 2	Bal. 1	Jedn.	Cena:
1005266	9,9x1,1-G ^{3/4} "Euro	35	14	¾	14	100	10	ks	8,90 €

Uponor Minitec spojka s dvomi krúžkami

- Q&E
- Mosadz
- S Q&E krúžkami

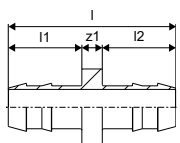

Položka č.	Dimenzia	l mm	l1 mm	l2 mm	z1 mm	p bar	Bal. 2	Bal. 1	Jedn.	Cena:
1005264	9,9x1,1	33	14	14	4	6	100	10	ks	5,22 €

Uponor Minitec

Uponor Minitec prechod na vonkajší závit

- Q&E
- Mosadz
- S Q&E krúžkami



Položka č.	Dimenzia	l	l1	l2	R	z1	p	Bal. 2	Bal. 1	Jedn.	Cena:
		mm	mm	mm	mm	palec	mm			ks	7,43 €
1005265	9,9-R $\frac{1}{2}$ "MT	38	16	14	$\frac{1}{2}$	8	6	100	10	ks	7,43 €

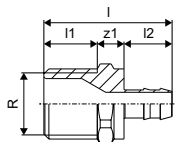

Uponor Minitec krúžok, natural

- PE-Xa



Položka č.	Dimenzia	l	di	do	p	Bal. 2	Bal. 1	Jedn.	Cena:
		mm	mm	mm	bar			ks	0,33 €
1005263	9,9x1,1	15	10,3	13,9	6	1600	10	ks	0,33 €

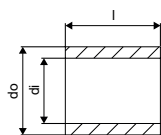

Uponor Fluvia rozdvojka svor. šroubenia



Položka č.	Dimenzia	l	c/c	Bal. 2	Bal. 1	Jedn.	Cena:
		mm	mm			set	38,02 €
1005675	2xG $\frac{3}{4}$ - $\frac{3}{4}$ "Euro	50	40	50	1	set	38,02 €

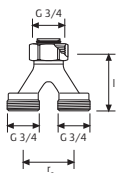

Uponor Fluvia T regulačná stanica Push-12 TH-G

- Regulačná stanica s termostatom 12-28 °C
- Maximálna teplota sekundárneho okruhu je 50°C



Položka č.	Dimenzia	l	l1	l2	G	G1	b	b1	b2	h	h1	w	Bal. 2	Bal. 1	Jedn.	Cena:
		mm	mm	mm	palec	palec	mm	mm	mm	mm	mm	mm			ks	710,79 €
1095127		332	38	129	CU15	$\frac{3}{4}$	40	65	65	84	42	240	60	1	ks	710,79 €

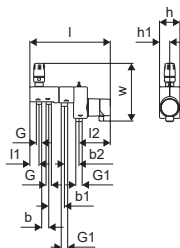

Uponor Minitec

Uponor Fluvia T regulačná stanica Push-12 AC-G

- Regulačná stanica s 230 V pohonom
- Maximálna teplota sekundárneho okruhu je 50°C

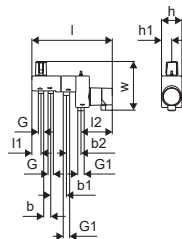

Položka č.	Dimenzia	Bal. 2	Bal. 1	Jedn.	Cena:
1095128		60	1	ks	626,78 €

Uponor Fluvia T Push-12 WL-G

- Regulačná stanica s 230 V termopohonom, bezkáblovým termostatom a réleovým modulom
- Maximálna teplota sekundárneho okruhu je 60°C

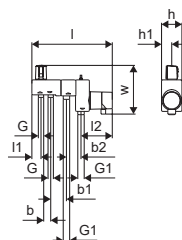

Položka č.	Dimenzia	Bal. 2	Bal. 1	Jedn.	Cena:
1095130		60	1	ks	877,63 €

Uponor Minitec

Uponor Q&E Expandér s hlavami M12/

- Zariadenie s elektromechanickým pohonom, dodávané v plastovom kufríku vrátane dvoch 12V Li-Ion batérií a jednej rýchlonabíjačky 220-240V/50-60Hz a maziva (Mo).
- Kovová prevodovka a kovový kryt. Súčasťou LED pracovného svetlo.
- Návod na použitie v kufríku. Automatické otáčanie s M12 expandovacími hlavami.
- Použitie pre 6 bar potrubie v dimenziách do 32 mm.
- Použitie pre 10 bar potrubie v dimenziách do 25 mm.

Technické údaje:

- Nabíjacie napätie: 12V
- Zobrazenie úrovne nabitia: Optické zobrazenie
- Doba nabíjania batérie: cca. 0,5 hod.
- Pre dimenzie: ≤ 32 mm (AK5/6 bar), ≤ 25 mm (AK2/10 bar)



NEW

Položka č.	Dimenzia	Bal. 1	Jedn.	Cena:
1119375	6bar 9,9RS/20	1	set	990,53 €

Uponor Q&E hlava M12/Rapid Seal

- Vhodné pre Q&E expandér M12 / M12 FUEL



Položka č.	Dimenzia	Bal. 1	Jedn.	Cena:
1119380*	9,9x1.1	1	ks	97,60 €

Uponor Tecto

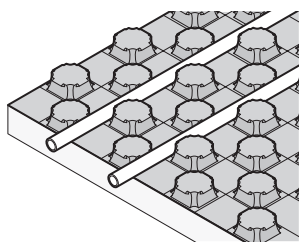

Systémová doska Uponor Tecto slúži na inštaláciu podlahového vykurovania / chladenia v obytných a nebytových budovách. Inštaluje sa v podlahe pod cementovou alebo anhydritovou vrstvou, je

k dispozícii v dvoch hrúbkach (ND 30-2 a ND 11) určená pre rôzne podlahové konštrukcie s rôznymi požiadavkami na zaťaženie.

Výhody pre vás

Jednoduché: optimálne prispôsobené komponenty systému

Vyberte si medzi viacvrstvom kompozitným potrubím alebo potrubím PE-Xa

Využite dlhodobú, overenú kvalitu Uponor



Popis

- Systém podlahového vykurovania Tecto je zložený zo systémovej dosky s možnosťou pripevnenia rúrok rozmeroch 14-17 mm.
- rozstup rúrok: 10, 15, 20, 25, 30 cm
- trieda reakcie na oheň podľa EN 13501-1: trieda E
- štandardná horľavosť, materiál triedy B2, zodpovedá DIN 4102

Použitie

- podlahové sálavé vykurovanie a chladenie
- použitie s cementovými a anhydritovými poterami

Certifikácia

- DIN CERTCO: 7F010-F; 7F037-F

Uponor Comfort Pipe PLUS

Popis

- Potrubie vyrobené z vysoko sieťovaného polyetylénu (PE-Xa) podľa EN ISO 15875
- Vrstva EVOH (etylenvinylalkohol) pre odolnosť proti difúzií kyslíku podľa DIN 4726
- 5 vrstiev
- Vonkajšia biela PE vrstva určené k ochrane pred mechanickým poškodením
- Trieda použitia 4 - Podlahového vykurovanie a rozvody pre nízkoteplotné pre vykurovacie telesá
- Trieda reakcie na oheň E podľa DIN EN 13501-1.

Použitie

- Podlahového vykurovanie a rozvody pre nízkoteplotné pre vykurovacie telesá
- Vykurovanie
- Max. prevádzková teplota: 90 °C
- Maximálna teplota 100 °C
- Konštrukčný tlak 6 bar pri 70 °C

Uponor MLCP RED

Popis

- Viacvrstvom kompozitné potrubie s kyslíkovou bariérou (PE-RT - spojivo - pozdĺžne zvarovaný hliník - spojivo - PE-RT)
- Trieda materiálu B2 podľa DIN 4102.

Použitie

- Max. tlak pri nepretržitej prevádzke: 4 bar
- Max. trvalá prevádzková teplota 60 °C.

Uponor Tecto



Použiteľné typy rúrok

Do systémovej dosky Uponor Tecto sa môžu uložiť tieto potrubia:

- Uponor Comfort Pipe Plus rúrka (14 x 2,0 mm)
- Uponor Comfort Pipe Plus rúrka (16 x 2,0 mm)
- Uponor Comfort Pipe Plus rúrka (17 x 2,0 mm)
- Uponor MLCP RED rúrka (14 x 1,6 mm)
- Uponor MLCP RED rúrka (16 x 2 mm)

Plastliníkové potrubia Uponor MLCP a Uni Pipe Plus sa tiež dajú uložiť do systémovej dosky Uponor Tecto

- Uponor MLCP rúrky (14 x 2 mm)
- Uponor MLCP a Uni Pipe plus rúrky (16 x 2 mm)

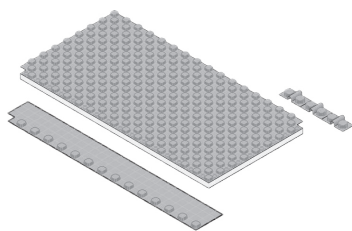

Spotreba rúrok v závislosti od druhu pokládky

Druh pokládky [-]	Rozostup rúrok [mm]	Spotreba rúrok [m/m ²]
Vz 10	100	10
Vz 15	150	6,67
Vz 20	200	5
Vz 25	250	4
Vz 30	300	3,33

Uponor systémovej doska Tecto	ND 11	ND 30-2
Materiál (izolácia, krycia fólia)	EPS, PS	EPS, PS
Max. zaťaženie	30 kN/m ²	5.0 kN/m ²
Tepelný odpor	0,275 m ² K/W	0,75 m ² K/W
Dynamická tuhosť	/	20 MN/m ³
Tlakové napätie	≥ 100 kPa	/
Rozostup rúrok	T 10, 15, 20, 25, 30	T 10, 15, 20, 25, 30
Celková výška systémovej dosky	33 mm	52 mm
Druh systému	Mokrý systém	Mokrý systém
Roznášacia vrstva	Cementový alebo anhydritový poter	Cementový alebo anhydritový poter
Spotreba poteru	ca. 18,5 l/m ²	ca. 18,5 l/m ²
Min. výška cementového/anhydritového poteru	45 mm	45 mm

Uponor Tecto

Uponor Uni Pipe PLUS

Popis

- Viacvrstvé kompozitné potrubie s kyslíkovou bariérou (PE-RT - spojivo - bezšvový hliník - spojivo - PE-RT), vyrobené pomocou technológie SACP a OWC.
- Trieda reakcie na oheň E podľa EN 13501-1.
- S koncovými zátkami potrubia ako hygienické tesnenie podľa EN 806.

Použitie

- Pitná voda: Stály rozsah prevádzkových teplôt od 0 °C do 70 °C pri maximálnom trvalom prevádzkovom tlaku 10 barov. Krátkodobá maximálna teplota je 95 °C po dobu 100 hodín v rámci prevádzkovej životnosti.
- Vykurovanie: Stály rozsah prevádzkových teplôt až 80 °C pri maximálnom trvalom prevádzkovom tlaku 10 barov. Krátkodobá maximálna teplota je 100 °C po dobu 100 hodín v rámci prevádzkovej životnosti.

Certifikácia

- Schválenia miestnym OM.
- napr.
- DVGW
- AENOR

Uponor Tecto systémová doska s izoláciou

- systémová doska s tepelnou izoláciou (bez obsahu HBCD)

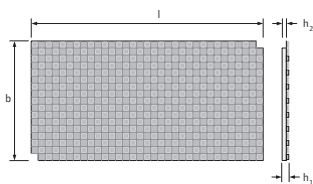

Položka č.	Dimenzia	s MN/m ³	l mm	R-hodnota m ² K/W	b mm	h2 mm	A m ²	Plocha	Bal. 2	Bal. 1	Jedn.	Cena:
1005478	EPS DES 30-2mm 14-17mm 1450x850mm	20	1450	0,750	850	30-2	1,12 1,23		53,76	8,96	m ²	16,30 €
1005477	EPS 11mm 14-17mm 1450x850mm	-	1450	0,275	850	11	1,12 1,23		94,08	15,68	m ²	13,22 €

Uponor Tecto diagonálny pás



Položka č.	Dimenzia	b mm	Bal. 2	Bal. 1	Jedn.	Cena:
1005482	45 75mm	75	420	10	ks	1,61 €

Uponor Tecto obojstranný pás

- pre tupé spojenie panelov Tecto

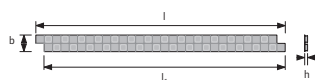

Položka č.	Dimenzia	l mm	l1 mm	b mm	h mm	Bal. 2	Bal. 1	Jedn.	Cena:
1005484	1,4m 100mm	1400	1350	100	22	742,5	33,75	m	2,56 €

Uponor Tecto

Uponor Tecto vyrovnávací prvok

- dilatačný prvok na zakrytie prechodov
- určený pre systémovú dosku Tecto

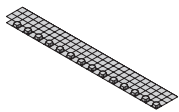

Položka č.	Dimenzia	l mm	l1 mm	b mm	b1 mm	A m ²	Bal. 2	Bal. 1	Jedn.	Cena:
1005481	1,45m 200mm	1400	1450	200	150	0,21	504	28	m	3,05 €

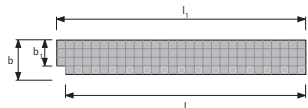

Uponor Multi obvodový dilatačný pás

- okrajový pás podľa DIN 18560, vyrobený z polyetylénu so samolepiacou zadnou stranou, samolepiaci pás na vonkajšej strane slúži ako tesnenie medzi okrajovým pásom a izoláciou



Položka č.	Dimenzia	L m	s mm	b mm	farba	Bal. 1	Jedn.	Cena:
1000080	150x10mm	50	10	150	modrá	200	m	1,74 €

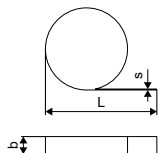

Uponor Multi škárový profil

- samolepiaci profil z polyetylénového penového expanzného pásu a tvrdého PVC tela, na separáciu poterových častí (napr. vo dverách) proti rozťažnosti poteru
- pre dilatačné škáry podľa DIN 18560-2



Položka č.	Dimenzia	s mm	L m	h mm	Bal. 2	Bal. 1	Jedn.	Cena:
1090229	1800x100x10mm	10,0	1,8	100	720	18	m	9,95 €

Uponor Multi chránička pre rúrky

- Materiál PE-LD so štrbinou pre ochranu potrubia UFH až do 20 mm v priestore dilatačných škár.



Položka č.	Dimenzia	s mm	l mm	b mm	Bal. 2	Bal. 1	Jedn.	Cena:
1000082	20mm 300x5mm	5,0	300	80	10800	30	ks	0,55 €

Uponor Tecto

Uponor Comfort Pipe PLUS rúrka

- 6/10 bar pri 90°C/70°C

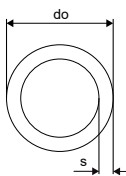

Položka č.	Dimenzia	L m	do mm	s mm	p mm	bar	farba	Bal. 2	Bal. 1	Jedn.	Cena:
1062883	14x2,0 120m	120	14	2	6		biela	1320	120	m	2,04 €
1062884	14x2,0 240m	240	14	2	6		biela	1680	240	m	2,04 €
1088166	14x2,0 640m	640	14	2	6		biela	1920	640	m	2,04 €
1062885	14x2,0 960m	960	14	2	6		biela	1920	960	m	2,04 €
1062044	16x2,0 120m	120	16	2	6		biela	1080	120	m	1,61 €
1062045	16x2,0 240m	240	16	2	6		biela	1440	240	m	1,61 €
1062046	16x2,0 640m	640	16	2	6		biela	1280	640	m	1,61 €
1034535	17x2,0 120m	120	17	2	6		biela	840	120	m	1,72 €
1009226	17x2,0 240m	240	17	2	6		biela	1200	240	m	1,72 €
1086340	17x2,0 480m	480	17	2	6		biela	960	480	m	1,72 €
1009227	17x2,0 640m	640	17	2	6		biela	1280	640	m	1,72 €

Uponor Vario svorné šroubenie PEX

- Eurokónus

- Mosadz

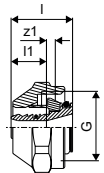

Položka č.	Dimenzia	l mm	l1 mm	G palec	z1 mm	Bal. 2	Bal. 1	Jedn.	Cena:
1065283	14x2,0-G $\frac{3}{4}$ "FT Euro	23	13	$\frac{3}{4}$	3	25	1	ks	5,75 €
1065284	16x1,8/2,0-G $\frac{3}{4}$ "FT Euro	23	13	$\frac{3}{4}$	3	25	1	ks	5,75 €
1065286	17x2,0-G $\frac{3}{4}$ "FT Euro	23	13	$\frac{3}{4}$	3	25	1	ks	5,75 €

Uponor Q&E spojka s dvomi krúžkami DR

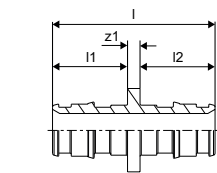

Položka č.	Dimenzia	l mm	l1 mm	l2 mm	z1 mm	Bal. 2	Bal. 1	Jedn.	Cena:
1058659	14-14	39	18	18	3	100	10	ks	5,54 €
1058661	17-17	43	20	20	3	100	10	ks	8,30 €

Uponor Q&E krúžok natural, eval

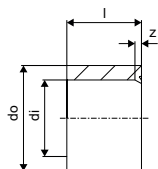

Položka č.	Dimenzia	l mm	di mm	s mm	Bal. 2	Bal. 1	Jedn.	Cena:
1058428	14	14	14,3	3,0	900	20	ks	0,46 €

Uponor Tecto

Uponor Smart lisovacia spojka

- Lisovacie spojky
- mosadz
- Pre Uponor Smart UFH potrubia a Comfort Pipe PLUS

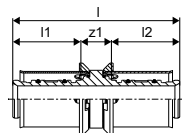

Položka č.	Dimenzia	l	l1	l2	z1	p	Bal. 2	Bal. 1	Jedn.	Cena:
		mm	mm	mm	mm	bar				
1089646	14x2,0-14x2,0	52	21	21	9	6	80	20	ks	3,28 €

Uponor Uni-X svorné šroubenie MLC

- Uponor svorné šroubenie, prevlečná matica a vnútorná objímka poniklovaná
- vyrobené z mosadze
- Pre pripojenie Uponor Uni Pipe PLUS a MLC rúrok k rozdeľovačom (napr. Uponor rozdeľovač H)
- Vnútorný závit 3/4" eurokonus podľa EN ISO 228-1.

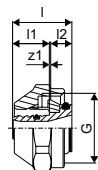

Položka č.	Dimenzia	l	l1	G	z1	Bal. 2	Bal. 1	Jedn.	Cena:
		mm	mm	palec	mm				
1058090	16-3/4" FT Euro	23	13	3/4	3	25	1	ks	4,19 €

Uponor Tecto

Uponor S-Press PLUS spojka

- Unikátny indikátor zalisovania
- Rýchla montáž bez kalibrácie potrubia
- Inovatívny QR kód pre okamžitý digitálny prístup
- Farebné rozlíšenie



Položka č.	Dimenzia	l	l1	l2	z1	Bal. 2	Bal. 1	Jedn.	Cena:
		mm	mm	mm	mm				
1070547	16-16	51	20	20	12	80	20	ks	6,26 €

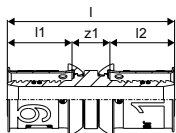

Uponor S-Press PLUS spojka PPSU

- Unikátny indikátor zalisovania
- Rýchla montáž bez kalibrácie potrubia
- Inovatívny QR kód pre okamžitý digitálny prístup
- Farebné rozlíšenie



Položka č.	Dimenzia	l	l1	l2	z1	Bal. 2	Bal. 1	Jedn.	Cena:
		mm	mm	mm	mm				
1039933	16-16	51	20	20	11	80	20	ks	4,89 €

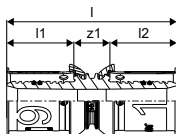

Uponor Multi podporný vodiaci oblúk

- Plast odolný voči nárazu
- Vodiaci oblúk 90°



Položka č.	Dimenzia	l	di	z	h	r	Bal. 2	Bal. 1	Jedn.	Cena:
		mm	mm	mm	mm	mm				
1135491	18	115	16,5	90	25	90	250	50	ks	1,54 €

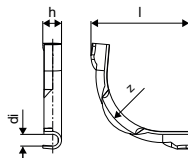

Uponor Nubos

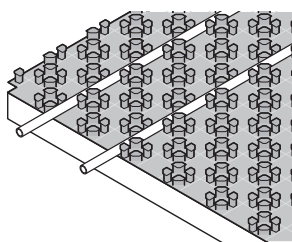

Uponor Nubos je špeciálne navrhnutý systém podlahového vykurovania / chladenia v obytných a nebytových budovách. Systémová doska je inštalovaná v podlahe pod cementovou alebo

anhydritovou vrstvou poteru. Je k dispozícii v troch rôznych hrúbkach (ND 30-2, ND 11 a Nubfoil bez izolácie) pre rôzne podlahové konštrukcie a nosné požiadavky.

Výhody pre vás

Jednoduché: optimálne prispôsobené komponenty systému

Vyberte si medzi viacvrstvom kompozitným potrubím alebo potrubím PE-Xa (DIM 14/16)

Využite dlhodobú, overenú kvalitu Uponor



Popis

- Systém podlahového vykurovania Nubos sa skladá zo systémovej dosky s možnosťou pripevnenie rúrok rozmeroch 14-16 mm.
- rozstup rúrok: 5,5; 11,0; 16,5; 22,0; 27,5; 33,0 cm
- Trieda reakcie na oheň podľa EN 13501-1: trieda E
- štandardná horľavosť, materiál triedy B2, zodpovedá DIN 4102

Použitie

- podlahové sálavé vykurovanie a chladenie
- použitie s cementovými a anhydritovými poterami

Certifikácia

Uponor Comfort Pipe PLUS

Popis

- Potrubie vyrobené z vysoko sieťovaného polyetylénu (PE-Xa) podľa EN ISO 15875
- Vrstva EVOH (etylvinylalkohol) pre odolnosť proti difúzií kyslíku podľa DIN 4726
- 5 vrstiev
- Vonkajšia biela PE vrstva určené k ochrane pred mechanickým poškodením
- Trieda použitia 4 - Podlahového vykurovanie a rozvody pre nízkoteplotné pre vykurovacie telesá
- Trieda reakcie na oheň E podľa DIN EN 13501-1.

Použitie

- Podlahového vykurovanie a rozvody pre nízkoteplotné pre vykurovacie telesá
- Vykurovanie
- Max. prevádzková teplota: 90 °C
- Maximálna teplota 100 °C
- Konštrukčný tlak 6 bar pri 70 °C

Uponor MLCP RED

Popis

- Viacvrstvom kompozitné potrubie s kyslíkovou bariérou (PE-RT - spojivo - pozdĺžne zváraný hliník - spojivo - PE-RT)
- Trieda materiálu B2 podľa DIN 4102.

Použitie

- Max. tlak pri nepretržitej prevádzke: 4 bar
- Max. trvalá prevádzková teplota 60 °C.

Uponor Nubos

Uponor MLC

Popis

- Viacvrstvé kompozitné potrubie s kyslíkovou bariérou (PE-RT - spojivo - pozdĺžne zváraný hliník - spojivo - PE-RT)
- Trieda reakcie na oheň E podľa DIN 13501 -1.
- S koncovými zátkami potrubia ako hygienické tesnenie podľa EN 806.

Použitie

- Pitná voda: Stály rozsah prevádzkových teplôt od 0 °C do 70 °C pri maximálnom trvalom prevádzkovom tlaku 10 barov. Krátkodobá maximálna teplota je 95 °C po dobu 100 hodín v rámci prevádzkovej životnosti
- Vykurovanie: Stály rozsah prevádzkových teplôt až 80 °C pri maximálnom trvalom prevádzkovom tlaku 10 barov. Krátkodobá maximálna teplota je 100 °C po dobu 100 hodín v rámci prevádzkovej životnosti.

Certifikácia

- Schválenia miestnym OM.
napr.
- DVGW
- AENOR

Uponor S-Press PLUS/ S-Press vyrobené z PPSU

Popis

- vyrobené z PPSU

Uponor Nubos systémová doska bez izol.

- systémová doska pre inštaláciu na existujúcu izoláciu



Položka č.	Dimenzia	s	l	b	h1	A	farba	Plocha	Bal. 2	Bal. 1	Jedn.	Cena:
1016703	14-16mm	-	1447	900	18	1,25	RAL 9017	1,302	140	10	m ²	10,87 €

Uponor Nubos SEE



NEW

Položka č.	Dimenzia	l	b	h	h1	Bal. 2	Bal. 1	Jedn.	Cena:
1121164	18mm	1400	800	42	18	71,68	17,92	m ²	15,23 €

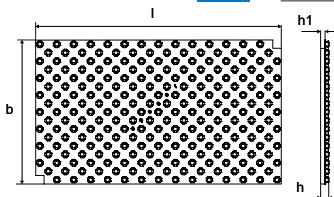

Uponor Nubos

Uponor Multi obvodový dilatačný pás

- okrajový pás podľa DIN 18560, vyrobený z polyetylénu so samolepiacou zadnou stranou, samolepiaci pás na vonkajšej strane slúži ako tesnenie medzi okrajovým pásom a izoláciou

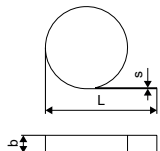

Položka č.	Dimenzia	L m	s mm	b mm	farba	Bal. 1	Jedn.	Cena:
1000080	150x10mm	50	10	150	modrá	200	m	1,74 €

Uponor Multi škárový profil

- samolepiaci profil z polyetylénového penového expanzného pásu a tvrdého PVC tela, na separáciu poterových častí (napr. vo dverách) proti rozťažnosti poteru
- pre dilatačné škáry podľa DIN 18560-2



Položka č.	Dimenzia	s mm	L m	h mm	Bal. 2	Bal. 1	Jedn.	Cena:
1090229	1800x100x10mm	10,0	1,8	100	720	18	m	9,95 €

Uponor Multi chránička pre rúrku

- Materiál PE-LD so štrbinou pre ochranu potrubia UFH až do 20 mm v priestore dilatačných škár.



Položka č.	Dimenzia	s mm	l mm	b mm	Bal. 2	Bal. 1	Jedn.	Cena:
1000082	20mm 300x5mm	5,0	300	80	10800	30	ks	0,55 €

Uponor Comfort Pipe PLUS rúrka

- 6/10 bar pri 90°C/70°C

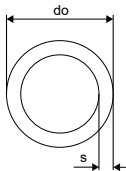

Položka č.	Dimenzia	L m	do mm	s mm	p bar	farba	Bal. 2	Bal. 1	Jedn.	Cena:
1062883	14x2,0 120m	120	14	2	6	biela	1320	120	m	2,04 €
1062884	14x2,0 240m	240	14	2	6	biela	1680	240	m	2,04 €
1088166	14x2,0 640m	640	14	2	6	biela	1920	640	m	2,04 €
1062885	14x2,0 960m	960	14	2	6	biela	1920	960	m	2,04 €
1062044	16x2,0 120m	120	16	2	6	biela	1080	120	m	1,61 €
1062045	16x2,0 240m	240	16	2	6	biela	1440	240	m	1,61 €
1062046	16x2,0 640m	640	16	2	6	biela	1280	640	m	1,61 €

Uponor Nubos

Uponor Vario svorné šroubenie PEX

- Eurokónus
- Mosadz

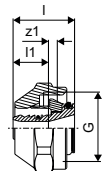

Položka č.	Dimenzia	l mm	l1 mm	G palec	z1 mm	Bal. 2	Bal. 1	Jedn.	Cena:
1065283	14x2,0-G $\frac{3}{4}$ "FT Euro	23	13	$\frac{3}{4}$	3	25	1	ks	5,75 €
1065284	16x1,8/2,0-G $\frac{3}{4}$ "FT Euro	23	13	$\frac{3}{4}$	3	25	1	ks	5,75 €

Uponor Fluvia rozvojka svor. šroubenia

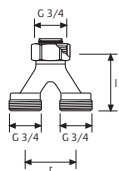

Položka č.	Dimenzia	l mm	c/c mm	Bal. 2	Bal. 1	Jedn.	Cena:
1005675	2xG $\frac{3}{4}$ - $\frac{3}{4}$ "Euro	50	40	50	1	set	38,02 €

Uponor Q&E spojka s dvomi krúžkami DR

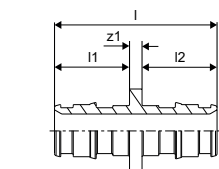

Položka č.	Dimenzia	l mm	l1 mm	l2 mm	z1 mm	Bal. 2	Bal. 1	Jedn.	Cena:
1058659	14-14	39	18	18	3	100	10	ks	5,54 €

Uponor Q&E krúžok natural, eval

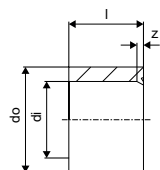

Položka č.	Dimenzia	l mm	d1 mm	s mm	Bal. 2	Bal. 1	Jedn.	Cena:
1058428	14	14	14,3	3,0	900	20	ks	0,46 €

Uponor Nubos

Uponor Smart lisovacia spojka

- Lisovacie spojky
- mosadz
- Pre Uponor Smart UFH potrubia a Comfort Pipe PLUS

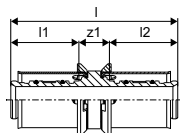

Položka č.	Dimenzia	l	l1	l2	z1	p	Bal. 2	Bal. 1	Jedn.	Cena:
		mm	mm	mm	mm	bar			ks	
1089646	14x2,0-14x2,0	52	21	21	9	6	80	20	ks	5,54 €

Uponor Uni-X svorné šroubenie MLC

- Uponor svorné šroubenie, prevlečná matica a vnútorná objímka poniklovaná
- vyrobené z mosadze
- Pre pripojenie Uponor Uni Pipe PLUS a MLC rúrok k rozdeľovačom (napr. Uponor rozdeľovač H)
- Vnútorný závit 3/4" eurokonus podľa EN ISO 228-1.

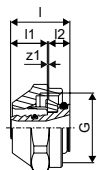

Položka č.	Dimenzia	l	l1	G	z1	Bal. 2	Bal. 1	Jedn.	Cena:
		mm	mm	palec	mm			ks	
1058090	16-3/4"FT Euro	23	13	3/4	3	25	1	ks	4,19 €

Uponor S-Press PLUS spojka

- Unikátny indikátor zalisovania
- Rýchla montáž bez kalibrácie potrubia
- Inovatívny QR kód pre okamžitý digitálny prístup
- Farebné rozlíšenie

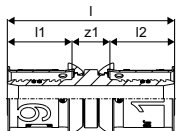

Položka č.	Dimenzia	l	l1	l2	z1	Bal. 2	Bal. 1	Jedn.	Cena:
		mm	mm	mm	mm			ks	
1070547	16-16	51	20	20	12	80	20	ks	6,26 €

Uponor Nubos

Uponor S-Press PLUS spojka PPSU

- Unikátny indikátor zalisovania
- Rýchla montáž bez kalibrácie potrubia
- Inovatívny QR kód pre okamžitý digitálny prístup
- Farebné rozlíšenie



Položka č.	Dimenzia	l mm	l1 mm	l2 mm	z1 mm	Bal. 2	Bal. 1	Jedn.	Cena:
1039933	16-16	51	20	20	11	80	20	ks	4,89 €

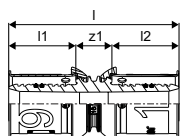

Uponor Multi podporný vodiaci oblúk

- Plast odolný voči nárazu
- Vodiaci oblúk 90°



Položka č.	Dimenzia	l mm	di mm	z mm	h mm	r	Bal. 2	Bal. 1	Jedn.	Cena:
1135491	18	115	16,5	90	25	90	250	50	ks	1,54 €

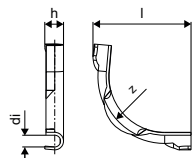

Uponor Klett

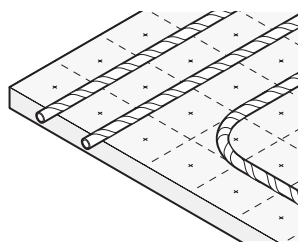

Inovatívny systém kladenia potrubia podlahového vykurovania a chladenia. Rúrky majú na sebe navinutú upevňovaciu pásku; izolačný panel je pokrytý zodpovedajúcou vrstvenou rastrovou fóliou. Keď sú rúrky

stlačené do správnej polohy panelu, rúrky sa pomocou suchého zipsu prichytia na panel, a tým sa zaručí maximálne upevnenie.

Výhody pre vás

Spofahlivý a rýchly: mikro fixácia

Lahký: nie sú potrebné žiadne špeciálne nástroje

Flexibilný: premiestnenie potrubí kedykoľvek

Vyberte si medzi viacvrstvom kompozitným potrubím alebo potrubím PE-Xa (DIM 14/16)

Dlhodobá, overená kvalita Uponor



Popis

- Systém podlahového vykurovania Klett sa skladá z izolačnej dosky EPS a fólie pre prichytenie potrubia so suchým zipsom podľa EN 13163 a DIN 4108-10.
- spôsob: suchý zips
- trieda reakcie na oheň podľa EN 13501-1: trieda E
- štandardná horľavosť, materiál triedy B2, zodpovedá DIN 4102
- so samolepiacou páskou na dlhšej strane dosky
- fólia na paneloch je označená mriežkových vzorom 100 x 100 mm

Použitie

- podlahové sálavé vykurovanie a chladenie
- použitie s cementovými a anhydritovými poterami

Certifikácia

- DIN CERTCO: 3V372 PE-Xa; 7F235-F; 7F236-F; 7F342-F

Uponor Klett MLCP RED

Popis

- Viacvrstvom kompozitné potrubie s kyslíkovou bariérou (PE-RT - spojivo - pozdĺžne zváraný hliník - spojivo - PE-RT)

Použitie

- pre sálavé vykurovanie/chladenie
- štandardná horľavosť, trieda materiálu B2 podľa DIN 4102
- Max. tlak pri nepretržitej prevádzke: 4 bar pri maximálnej trvalej prevádzkovej teplote 60 °C.

Uponor Klett

Montáž panelu a potrubia Klett

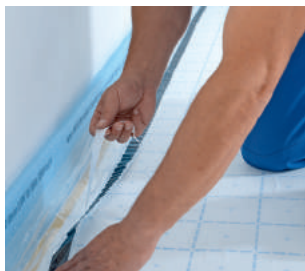

Ako prvý krok sa pásik Uponor Multi umiestni so zadným lepiacim páskom na všetky prečnievajúce komponenty. Laminovaná samolepiaca PE fólia zaisťuje požadované utesnenie poteru.



Uponor Klett je dodávaný s jednostranným výbežkom samolepiacej fólie. Preto sa vynechá maskovanie spodných spojov na stavenisku, čím sa ušetrí celý pracovný proces.



Rúry Uponor Klett sú prilepené na lepiacu fóliu ľahkým zatlačením. Umiestnenie rúr môže byť korigované aj po pripnutí bez poškodenia vrstvenej fóliovej vrstvy Klett panelov.



Spojenie potrubia Uponor Klett uľahčuje potrubné dverné pripojenie. Toto je upnuté do otvoru dverí a zafixované. Teraz je možné odvinúť potrubie Klett z odvíjača rúr Uponor Multi do miestnosti bez dotyku s podlahou

Pripojenie k rozvodu



Rúrka Uponor Klett je odrezaná na správnu dĺžku pomocou nožníc rúrok Uponor.



Odviňte háčikovú pásku približne o 10 cm a odrežte ju pomocou rezacieho noža.



Potom pripnite svorné šróbenie Uponor Vario pozostávajúce z prevlečnej matice, objímky a sťahovacieho krúžka na koniec potrubia.



Posledný krok je utiahnuť svorné šróbenie pomocou vidlicového kľúča.

Spotreba rúrok v závislosti od druhu pokládky

Druh pokládky [-]	Rozostup rúrok [mm]	Spotreba rúrok [m/m ²]
Vz 10	100	10
Vz 15	150	6,67
Vz 20	200	5

Uponor Klett

Uponor Klett Comfort Pipe PLUS

Popis

- Potrubie vyrobené z vysoko sieťovaného polyetylénu (PE-Xa) podľa EN ISO 15875
- Vrstva EVOH (etylénvynylalkohol) pre odolnosť proti difúzií kyslíku podľa DIN 4726
- 5 vrstiev
- Vonkajšia biela PE vrstva určená k ochrane pred mechanickým poškodením
- Trieda použitia 4 - Podlahového vykurovanie a rozvod pre nízko teplotné vykurovacie telesá
- Trieda reakcie na oheň E podľa DIN EN 13501-1.

Použitie

- podlahové vykurovanie a rozvody pred nízko teplotné vykurovacie telesá
- vykurovanie
- max. prevádzková teplota: 90 °C
- maximálna teplota 100 °C
- prevádzkový tlak 6 bar pri 70 °C

Uponor Klett systémová doska zvinutá extra

- tepelnoizolačná doska pozostáva z fólie Klett na fixáciu okruhov, ktorá je spojená s EPS (bez obsahu HBCD) podľa EN 13163 a DIN 4108-10.
- so samolepiacou páskou
- zvinutá do rolky
- s kročajovou izoláciou



Položka č.	Dimenzia	s MN/m ²	ND	R-hodnota m ² K/W	A m ²	Bal. 2	Bal. 1	Jedn.	Cena:
1063402	EPS DES 25-2mm 10x1m	30	25-2	0,600	10	80	10	m ²	15,03 €
1063322*	EPS DES 30-2mm 10x1m	20	30-2	0,750	10	80	10	m ²	14,04 €

Uponor Klett

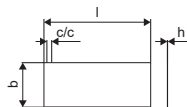

Položka č.	Dimenzia	l mm	c/c mm	b mm	h mm	R-hodnota m ² K/W	Bal. 2	Bal. 1	Jedn.	Cena:
1086854	2400x1000x3mm	2400	100	1000	3	0,014	360	24	m ²	14,69 €

Uponor Multi obvodový dilatačný pás

- okrajový pás podľa DIN 18560, vyrobený z polyetylénu so samolepiacou zadnou stranou, samolepiaci pás na vonkajšej strane slúži ako tesnenie medzi okrajovým pásom a izoláciou

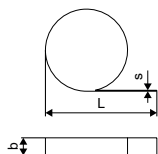

Položka č.	Dimenzia	L m	s mm	b mm	farba	Bal. 1	Jedn.	Cena:
1000080	150x10mm	50	10	150	modrá	200	m	1,74 €

Uponor Klett

Uponor Multi škárový profil

- samolepiaci profil z polyetylénového penového expanzného pásu a tvrdého PVC tela, na separáciu poterových častí (napr. vo dverách) proti rozťažnosti poteru
- pre dilatačné škáry podľa DIN 18560-2



Položka č.	Dimenzia	s mm	L m	h mm	Bal. 2	Bal. 1	Jedn.	Cena:
1090229	1800x100x10mm	10,0	1,8	100	720	18	m	9,95 €

Uponor Multi chránička pre rúrky

- Materiál PE-LD so štrbinou pre ochranu potrubia UFH až do 20 mm v priestore dilatačných škár.



Položka č.	Dimenzia	s mm	l mm	b mm	Bal. 2	Bal. 1	Jedn.	Cena:
1000082	20mm 300x5mm	5,0	300	80	10800	30	ks	0,55 €

Uponor Klett Comfort Pipe PLUS

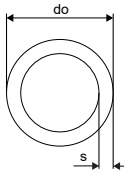

Položka č.	Dimenzia	L m	do mm	s mm	p bar	farba	Bal. 2	Bal. 1	Jedn.	Cena:
1087302*	16x2,0 240m	240	16	2	6	biela	1200	240	m	2,44 €
1087303*	16x2,0 640m	640	16	2	6	biela	1280	640	m	2,44 €

Uponor Vario svorné šroubenie PEX

- Eurokónus
- Mosadz

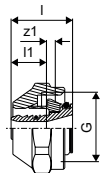

Položka č.	Dimenzia	l mm	l1 mm	G palec	z1 mm	Bal. 2	Bal. 1	Jedn.	Cena:
1065284	16x1,8/2,0-G $\frac{3}{4}$ "FT Euro	23	13	$\frac{3}{4}$	3	25	1	ks	5,75 €

Uponor Fluvia rozdvojka svor. šroubenia

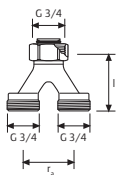

Položka č.	Dimenzia	l mm	c/c mm	Bal. 2	Bal. 1	Jedn.	Cena:
1005675	2xG $\frac{3}{4}$ - $\frac{3}{4}$ "Euro	50	40	50	1	set	38,02

Uponor Klett

Uponor Klett special



Položka č.	Dimenzia	L m	Bal. 2	Bal. 1	Jedn.	Cena:
1007178	20m 50mm	20	30	5	ks	32,71 €

Uponor Multi páska

- samolepiaca páska pre pripevnenie panelov Tacker a Klett
- výsledok tesnosti podľa DIN 18560



Položka č.	Dimenzia	L m	b mm	Bal. 2	Bal. 1	Jedn.	Cena:
1000012	66m 50mm	66	50	36	1	ks	6,45 €

Uponor Multi podporný vodiaci oblúk

- Plast odolný voči nárazu
- Vodiaci oblúk 90°

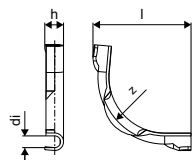

Položka č.	Dimenzia	l mm	di mm	z mm	h mm	r mm	Bal. 2	Bal. 1	Jedn.	Cena:
1135491	18	115	16,5	90	25	90	250	50	ks	1,54 €

Uponor Tacker

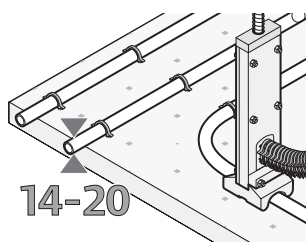

Všetky komponenty systému Uponor Tacker sú navrhnuté tak, aby navzájom do seba zapadali. Panely s tepelnou a kročajovou izoláciou sú vybavené rastrovým povrchom odolným proti roztrhnutiu a vytlačeniu.

Umožňujú jednoduchú inštaláciu systémových potrubí. Všetky komponenty sú navrhnuté tak, aby zabezpečili optimálnu bezpečnosť a spoľahlivú prevádzku.

Výhody pre vás

Flexibilný: Kompozitné panely alebo kotúče, rôzne tepelné a zvukové izolačné vrstvy

Vhodné pre všetky typy poterov

Rýchla inštalácia: integrovaná izolačná vrstva a fólia

Univerzálne potrubné spony pre potrubia 14 - 20 mm

Jednoduchá inštalácia: ergonomicky tvarovaná Tacker zošívачka



Popis

- Systém podlahového vykurovania Tacker skladá z izolačnej dosky EPS a fólie odolnej voči opotrebovaniu podľa EN 13163 a DIN 4108-10.
- trieda reakcie na oheň podľa EN 13501-1: trieda E
- štandardná horľavosť, materiál triedy B2, zodpovedá DIN 4102
- fólia na paneloch je označená mriežkových vzorom 100 x 100 mm

Použitie

- podlahové sálavé vykurovanie a chladenie
- použitie s cementovými a anhydritovými poterami

Certifikácia

- DIN CERTCO: 7F077-F, 7F185-F, 7F216-F, 7F278-F

Uponor Comfort Pipe PLUS

Popis

- Potrubie vyrobené z vysoko sieťovaného polyetylénu (PE-Xa) podľa EN ISO 15875
- Vrstva EVOH (etylenvinylalkohol) pre odolnosť proti difúzií kyslíku podľa DIN 4726
- 5 vrstiev
- Vonkajšia biela PE vrstva určené k ochrane pred mechanickým poškodením
- Trieda použitia 4 - Podlahového vykurovanie a rozvody pre nízkoteplotné pre vykurovacie telesá
- Trieda reakcie na oheň E podľa DIN EN 13501-1.

Použitie

- Podlahového vykurovanie a rozvody pre nízkoteplotné pre vykurovacie telesá
- Vykurovanie
- Max. prevádzková teplota: 90 °C
- Maximálna teplota 100 °C
- Konštrukčný tlak 6 bar pri 70 °C

Uponor Tacker

Spotreba rúrok v závislosti od druhu pokládky

Druh pokládky [-]	Rozostup rúrok [mm]	Spotreba rúrok [m/m ²]
Vz 10	100	10
Vz 15	150	6,67
Vz 20	200	5
Vz 25	250	4
Vz 30	300	3,33

Uponor Tacker komponenty



Uponor Tacker zošívacia s modrými krátkymi sponami.



Postačuje len jedno náradie pre dva druhy spon



Uponor Tacker zošívacia so sivými dlhými sponami.

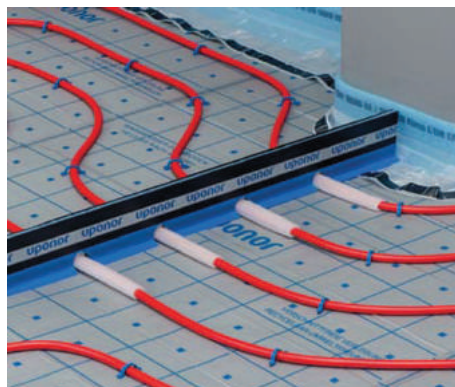

Uponor škárový profil pre oddelenie dilatačných celkov

Uponor Tacker

Uponor MLCP RED

Popis

- Viacvrstvé kompozitné potrubie s kyslíkovou bariérou (PE-RT - spojivo - pozdĺžne zvaraný hliník - spojivo - PE-RT)
- Trieda materiálu B2 podľa DIN 4102.

Použitie

- Max. tlak pri nepretržitej prevádzke: 4 bar
- Max. trvalá prevádzková teplota 60 °C.

Uponor Tacker izolačný kotúč

- tepelne izolačná doska
- zvinutá doska

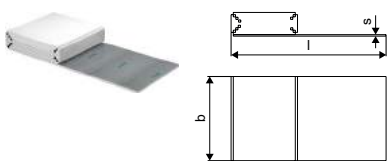

Položka č.	Dimenzia	l mm	b mm	b1 mm	b2 mm	h mm	s mm	R-hodnota MN/m ³	farba m ² /K/W	Bal. 2	Bal. 1	Jedn.	Cena:
1090924	EPS DES 30-2mm 10x1m	10000	1030	1000	1000	30	20	0,750	biela	80	10	m ²	9,73 €
1090925	EPS DES 30-3mm 10x1m	10000	1030	1000	1000	30	20	0,650	biela	80	10	m ²	10,15 €

Uponor Tacker

- Tacker PE-fólia na inštaláciu na existujúcu tepelnú izoláciu
- transparentná
- s rastrom 100 x 100 mm



NEW

Položka č.	Dimenzia	l mm	L m	s mm	b mm	Plocha A m ²	Bal. 2	Bal. 1	Jedn.	Cena:
1122372	0,2mm 100x1,03m						2884	103	m ²	2,68 €

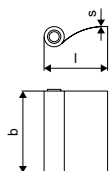

Uponor Multi obvodový dilatačný pás

- okrajový pás podľa DIN 18560, vyrobený z polyetylénu so samolepiacou zadnou stranou, samolepiaci pás na vonkajšej strane slúži ako tesnenie medzi okrajovým pásom a izoláciou



Položka č.	Dimenzia	L m	s mm	b mm	farba	Bal. 1	Jedn.	Cena:
1000080*	150x10mm	50	10	150	modrá	200	m	1,74 €

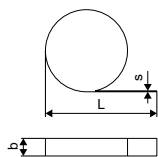

Uponor Tacker

Uponor Multi škárový profil

- samolepiaci profil z polyetylénového penového expanzného pásu a tvrdého PVC tela, na separáciu poterových častí (napr. vo dverách) proti rozťažnosti poteru
- pre dilatačné škáry podľa DIN 18560-2



Položka č.	Dimenzia	s mm	L m	h mm	Bal. 2	Bal. 1	Jedn.	Cena:
1090229*	1800x100x10mm	10,0	1,8	100	720	18	m	9,95 €

Uponor Multi chránička pre rúrky

- Materiál PE-LD so štrbinou pre ochranu potrubia UFH až do 20 mm v priestore dilatačných škár.



Položka č.	Dimenzia	s mm	l mm	b mm	Bal. 2	Bal. 1	Jedn.	Cena:
1000082	20mm 300x5mm	5,0	300	80	10800	30	ks	0,55 €

Uponor Multi páska

- samolepiaca páska pre pripevnenie panelov Tacker a Klett
- výsledok tesnosti podľa DIN 18560



Položka č.	Dimenzia	L m	b mm	Bal. 2	Bal. 1	Jedn.	Cena:
1000012	66m 50mm	66	50	36	1	ks	6,45 €

Uponor Comfort Pipe PLUS rúrka

- 6/10 bar pri 90°C/70°C

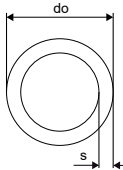

Položka č.	Dimenzia	L m	do mm	s mm	p bar	farba	Bal. 2	Bal. 1	Jedn.	Cena:
1062883	14x2,0 120m	120	14	2	6	biela	1320	120	m	2,04 €
1062884	14x2,0 240m	240	14	2	6	biela	1680	240	m	2,04 €
1088166	14x2,0 640m	640	14	2	6	biela	1920	640	m	2,04 €
1062885	14x2,0 960m	960	14	2	6	biela	1920	960	m	2,04 €
1062044	16x2,0 120m	120	16	2	6	biela	1080	120	m	1,61 €
1062045	16x2,0 240m	240	16	2	6	biela	1440	240	m	1,61 €
1062046	16x2,0 640m	640	16	2	6	biela	1280	640	m	1,61 €
1034535	17x2,0 120m	120	17	2	6	biela	840	120	m	1,72 €
1009226	17x2,0 240m	240	17	2	6	biela	1200	240	m	1,72 €
1086340	17x2,0 480m	480	17	2	6	biela	960	480	m	1,72 €
1009227	17x2,0 640m	640	17	2	6	biela	1280	640	m	1,72 €
1009228	20x2,0 120m	120	20	2	6	biela	840	120	m	2,55 €
1009230	20x2,0 240m	240	20	2	6	biela	960	240	m	2,55 €
1009231	20x2,0 480m	480	20	2	6	biela	960	480	m	2,55 €

Uponor Tacker

Uponor Vario svorné šroubenie PEX

- Eurokónus
- Mosadz

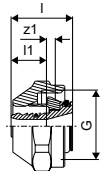

Položka č.	Dimenzia	l mm	l1 mm	G palec	z1 mm	Bal. 2	Bal. 1	Jedn.	Cena:
1065283	14x2,0-G $\frac{3}{4}$ "FT Euro	23	13	$\frac{3}{4}$	3	25	1	ks	5,75 €
1065284	16x1,8/2,0-G $\frac{3}{4}$ "FT Euro	23	13	$\frac{3}{4}$	3	25	1	ks	5,75 €
1065286	17x2,0-G $\frac{3}{4}$ "FT Euro	23	13	$\frac{3}{4}$	3	25	1	ks	5,75 €
1065290	20x1,9/2,0-G $\frac{3}{4}$ "FT Euro	24	14	$\frac{3}{4}$	3	25	1	ks	5,87 €

Uponor Smart lisovacia spojka

- Lisovacie spojky
- mosadz
- Pre Uponor Smart UFH potrubia a Comfort Pipe PLUS

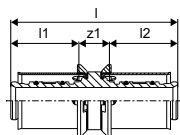

Položka č.	Dimenzia	l mm	l1 mm	l2 mm	z1 mm	p bar	Bal. 2	Bal. 1	Jedn.	Cena:
1089646	14x2,0-14x2,0	52	21	21	9	6	80	20	ks	3,28 €

Uponor Fluvia rozdvojka svor. šroubenia

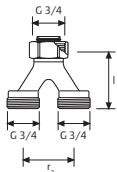

Položka č.	Dimenzia	l mm	c/c mm	Bal. 2	Bal. 1	Jedn.	Cena:
1005675	2xG $\frac{3}{4}$ - $\frac{3}{4}$ "Euro	50	40	50	1	set	38,02 €

Uponor Q&E spojka s dvomi krúžkami DR

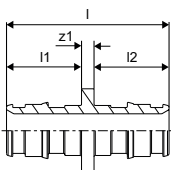

Položka č.	Dimenzia	l mm	l1 mm	l2 mm	z1 mm	Bal. 2	Bal. 1	Jedn.	Cena:
1058659	14-14	39	18	18	3	100	10	ks	5,54 €
1058661	17-17	43	20	20	3	100	10	ks	8,30 €

Uponor Tacker

Uponor Q&E krúžok natural, eval

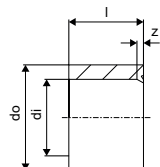

Položka č.	Dimenzia	l mm	di mm	s mm	Bal. 2	Bal. 1	Jedn.	Cena:
1058428	14	14	14,3	3,0	900	20	ks	0,46 €

Uponor Q&E krúžok white

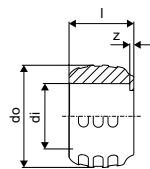

Položka č.	Dimenzia	l mm	di mm	do mm	z mm	p bar	farba	Bal. 2	Bal. 1	Jedn.	Cena:
1057454	20	20	20,2	29,2	1	6+10	biela	520	20	ks	0,37 €

Uponor Uni-X svorné šroubenie MLC

- Uponor svorné šroubenie, prevlečná matica a vnútorná objímka poniklovaná
- vyrobené z mosadze
- Pre pripojenie Uponor Uni Pipe PLUS a MLC rúrok k rozdeľovačom (napr. Uponor rozdeľovač H)
- Vnútorný závit 3/4" eurokonus podľa EN ISO 228-1.

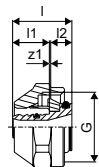

Položka č.	Dimenzia	l mm	l1 mm	G palec	z1 mm	Bal. 2	Bal. 1	Jedn.	Cena:
1058090	16-3/4"FT Euro	23	13	3/4	3	25	1	ks	4,19 €

Uponor Tacker

Uponor S-Press PLUS spojka PPSU

- Unikátny indikátor zalisovania
- Rýchla montáž bez kalibrácie potrubia
- Inovatívny QR kód pre okamžitý digitálny prístup
- Farebné rozlíšenie

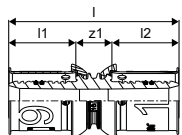

Položka č.	Dimenzia	l	l1	l2	z1	Bal. 2	Bal. 1	Jedn.	Cena:
1039933	16-16	51	20	20	11	80	20	ks	4,89 €
1039934	20-20	54	21	21	11	80	10	ks	6,47 €

Uponor Tacker spona dlhá

- Tacker spony
- montáž pomocou tacker zošívачky

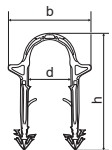

Položka č.	Dimenzia	Bal. 2	Bal. 1	Jedn.	Cena:
1140124	50mm	5000	250	balenie	27,50 €

Uponor Tacker

Uponor Tacker zošívacia + spony



Položka č.	Dimenzia	Bal. 2	Bal. 1	Jedn.	Cena:
1136264	14-20mm h=50mm	1250 ks	24	1 Sada	288,92 €

Uponor Multi podporný vodiaci oblúk

- Plast odolný voči nárazu
- Vodiaci oblúk 90°



Položka č.	Dimenzia	l mm	di mm	z mm	h mm	r mm	Bal. 2	Bal. 1	Jedn.	Cena:
1135491	18	115	16,5	90	25	90	250	50	ks	1,54 €
1135492	20	150	22	115	31	115	2300	50	ks	2,16 €

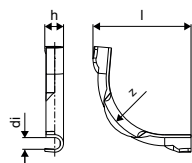

Uponor Fix 9,9 a 14-20

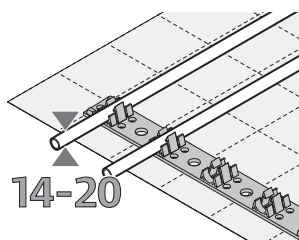

Všetky komponenty systému upínacích lišt Uponor sú navrhnuté pre bezchybnú vzájomnú kompatibilitu. Panely s tepelnou a kročajovou izoláciou sú opatrené odolným povrchom a inštalačnou mriežkou, ktorá

umožňuje jednoduchú montáž systému. Všetky komponenty sú navrhnuté tak, aby bola zabezpečená optimálna bezpečnosť a spoľahlivosť prevádzky.

Výhody pre vás

- Flexibilná pokládka potrubia: kompozitné panely alebo rolky s rôznymi vrstvami tepelnej a kročajovej izolácie
- Veľké kotúče potrubia: minimálne rezanie, rôznorodosť montáže
- Rýchla montáž: integrovaná izolačná vrstva a prekrytie
- Univerzálne pre rozmery potrubia 14 - 20 mm



Popis

- Systém pre montáž na stenu, stropu a do podlahy, sa skladá z fixačných lišt pre upevnenie potrubia.

Použitie

- podlahové sálavé vykurovanie a chladenie
- sálavé stenové a stropné vykurovanie a chladenie
- použitie s cementovými a anhydritovými poterami

Certifikácia

- DIN CERTCO: 7F277-W, 7F347-DW

Uponor Comfort Pipe PLUS

Popis

- Potrubie vyrobené z vysoko sieťovaného polyetylénu (PE-Xa) podľa EN ISO 15875
- Vrstva EVOH (etylenvinylalkohol) pre odolnosť proti difúzií kyslíku podľa DIN 4726
- 5 vrstiev
- Vonkajšia biela PE vrstva určené k ochrane pred mechanickým poškodením
- Trieda použitia 4 - Podlahového vykurovanie a rozvody pre nízkoteplotné pre vykurovacie telesá
- Trieda reakcie na oheň E podľa DIN EN 13501-1.

Použitie

- Podlahového vykurovanie a rozvody pre nízkoteplotné pre vykurovacie telesá
- Vykurovanie
- Max. prevádzková teplota: 90 °C
- Maximálna teplota 100 °C
- Konštrukčný tlak 6 bar pri 70 °C

Uponor MLCP RED

Popis

- Viacvrstvé kompozitné potrubie s kyslíkovou bariérou (PE-RT - spojivo - pozdĺžne zváraný hliník - spojivo - PE-RT)
- Trieda materiálu B2 podľa DIN 4102.

Použitie

- Max. tlak pri nepretržitej prevádzke: 4 bar
- Max. trvalá prevádzková teplota 60 °C.

Uponor Fix 9,9 a 14-20

Spotreba rúrok v závislosti od druhu pokládky

Druh pokládky [-]	Rozostup rúrok [mm]	Spotreba rúrok [m/m ²]
Vz 10	100	10
Vz 15	150	6,67
Vz 20	200	5
Vz 25	250	4
Vz 30	300	3,33

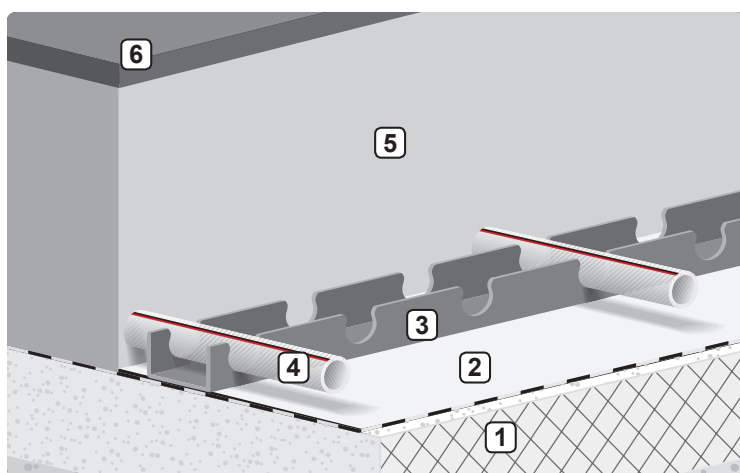

- 1 Tepelná izolácia
- 2 Uponor fólia s rastrom
- 3 Uponor fixačná lišta
- 4 Uponor Comfort Pipe PLUS
- 5 Roznášacia vrstva
- 6 Nášľapná vrstva

Pokládka vykurovacích rúrok do fixačných lišt.

Uponor Fix 9,9 a 14-20

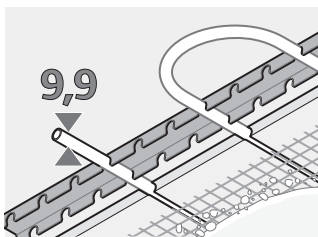

Uponor sáľavý vykurovací a chladiaci systém pre inštaláciu na strop a na stenu. Skladá sa z 9,9 mm PE-Xa rúrok integrovaných do omietkovej krytiny stropu a stien. Vďaka minimálnej hrúbke omietkovej krytiny má

systém veľmi krátku reakčnú dobu a rýchlo sa prispôsobuje akýmkoľvek zmenám teploty.

Výhody pre vás

Univerzálnosť: jeden systém na montáž na strop a na stenu

Jednoduchosť: málo komponentov

Komfort: krátke doby na zahriatie, rýchlo nastaviteľné

Úspora energie: nízke prevádzkové teploty



Uponor Comfort Pipe

Popis

- Potrubie vyrobené z vysoko sieťovaného polyetylénu (PE-Xa) podľa EN ISO 15875
- Vrstva EVOH (etylénvinylalkohol) pre odolnosť proti difúzií kyslíku podľa DIN 4726
- Trieda použitia 4 - Podlahového vykurovania a rozvody pre nízkoteplotné pre vykurovacie telesá
- Trieda reakcie na oheň E podľa DIN EN 13501-1.

Použitie

- Podlahového vykurovania a rozvody pre nízkoteplotné pre vykurovacie telesá
- Max. prevádzková teplota: 90 °C
- Maximálna teplota 100 °C
- Konštrukčný tlak 6 bar pri 70 °C

Uponor Comfort Pipe PLUS

Popis

- Potrubie vyrobené z vysoko sieťovaného polyetylénu (PE-Xa) podľa EN ISO 15875
- Vrstva EVOH (etylénvinylalkohol) pre odolnosť proti difúzií kyslíku podľa DIN 4726
- 5 vrstiev
- Vonkajšia biela PE vrstva určené k ochrane pred mechanickým poškodením
- Trieda použitia 4 - Podlahového vykurovania a rozvody pre nízkoteplotné pre vykurovacie telesá
- Trieda reakcie na oheň E podľa DIN EN 13501-1.

Použitie

- Podlahového vykurovania a rozvody pre nízkoteplotné pre vykurovacie telesá
- Vykurovanie
- Max. prevádzková teplota: 90 °C
- Maximálna teplota 100 °C
- Konštrukčný tlak 6 bar pri 70 °C

Uponor Fix 9,9 a 14-20

Spotreba rúrok v závislosti od druhu pokládky

Druh pokládky [-]	Rozostup rúrok [mm]	Spotreba rúrok [m/m ²]
Vz 8	80	12,5
Vz 10	100	10
Vz 14	140	7,14

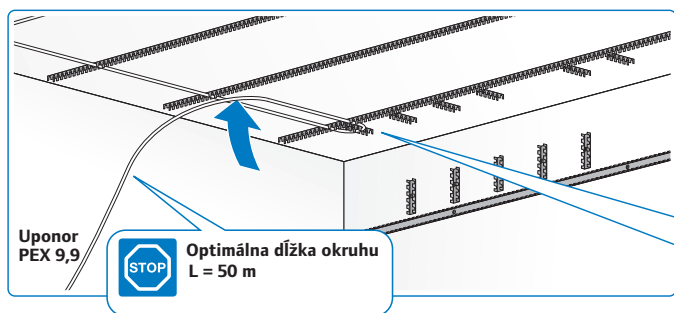
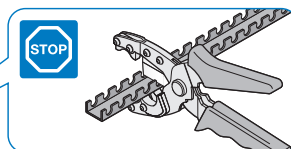
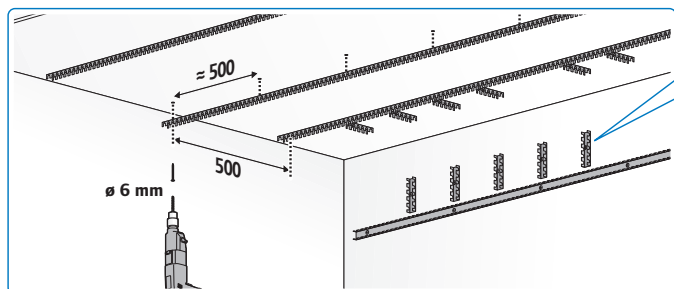

T	a
80	60
100	70
140	90

Uponor PEX 9,9



Optimálna dĺžka okruhu L = 50 m

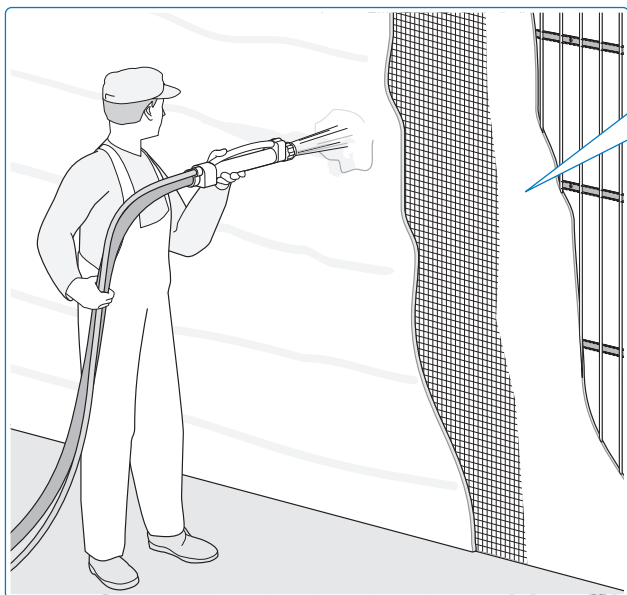

napr. Knauf MP75 G/F-Light

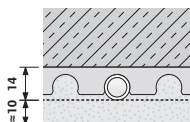

napr. Knauf NP75 Diamant

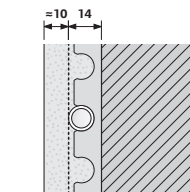

Pred nanášaním omietky musia byť natlakované všetky okruhy. Systém musí byť chránený voči mrazu.

Uponor Fix



Uponor Fix fixačná lišta samolepiaca

- lišta pre potrubia 14-20mm
- c-c 50mm
- so samolepiacou vrstvou



Položka č.	Dimenzia	l mm	b mm	h mm	c/c mm	Bal. 2	Bal. 1	Jedn.	Cena:
1135496	14-20mm c/c50mm	1m	1000	50	27 50	600	100	m	4,35 €

Uponor Fix fixačná lišta U-profil

- fixačná lišta pre rúrky 14mm
- c-c 50mm

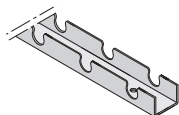

Položka č.	Dimenzia	d mm	l mm	b mm	h mm	c/c mm	farba	Bal. 1	Jedn.	Cena:
1005498	14mm c/c50mm 2,5m	14	2500	38	17 50	šedá		25	m	3,95 €

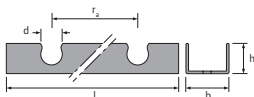

Uponor Fix fixačná lišta

- lišty pre potrubie 9,9 mm
- c-c 20 mm



Položka č.	Dimenzia	l mm	do mm	c/c1 mm	b mm	farba	Bal. 2	Bal. 1	Jedn.	Cena:
1005274	9,9mm c/c20mm 2,5m	2500	10	20	24	šedá	25	2,5	m	3,78 €

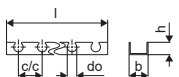

Uponor Fix

Uponor Comfort Pipe PLUS rúrka

- 6/10 bar pri 90°C/70°C

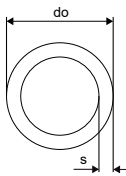

Položka č.	Dimenzia	L m	do mm	s mm	p mm	bar	farba	Bal. 2	Bal. 1	Jedn.	Cena:
1062883	14x2,0 120m	120	14	2	6		biela	1320	120	m	2,04 €
1062884	14x2,0 240m	240	14	2	6		biela	1680	240	m	2,04 €
1062885	14x2,0 960m	960	14	2	6		biela	1920	960	m	2,04 €
1088166	14x2,0 640m	640	14	2	6		biela	1920	640	m	2,04 €
1062044	16x2,0 120m	120	16	2	6		biela	1080	120	m	1,61 €
1062045*	16x2,0 240m	240	16	2	6		biela	1440	240	m	1,61 €
1062046*	16x2,0 640m	640	16	2	6		biela	1280	640	m	1,61 €
1034535	17x2,0 120m	120	17	2	6		biela	840	120	m	1,72 €
1009226	17x2,0 240m	240	17	2	6		biela	1200	240	m	1,72 €
1086340	17x2,0 480m	480	17	2	6		biela	960	480	m	1,72 €
1009227	17x2,0 640m	640	17	2	6		biela	1280	640	m	1,72 €
1009228*	20x2,0 120m	120	20	2	6		biela	840	120	m	2,55 €
1009230	20x2,0 240m	240	20	2	6		biela	960	240	m	2,55 €
1009231	20x2,0 480m	480	20	2	6		biela	960	480	m	2,55 €

Uponor Minitec rúrka Comfort Pipe

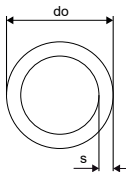

Položka č.	Dimenzia	L m	do mm	s mm	p mm	bar	farba	Bal. 2	Bal. 1	Jedn.	Cena:
1063288	9,9x1,1 120m	120	9,9	1,1	6		natural	1680	120	m	1,75 €
1063289	9,9x1,1 240m	240	9,9	1,1	6		natural	2640	240	m	1,75 €
1063381	9,9x1,1 480m	480	9,9	1,1	6		natural	2880	480	m	1,75 €

Uponor Vario svorné šroubenie PEX

- Eurokónus
- Mosadz

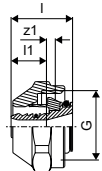

Položka č.	Dimenzia	l mm	l1 mm	G palec	z1 mm	Bal. 2	Bal. 1	Jedn.	Cena:
1065283	14x2,0-G ³ / ₄ "FT Euro	23	13	³ / ₄	3	25	1	ks	5,75 €
1065284	16x1,8/2,0-G ³ / ₄ "FT Euro	23	13	³ / ₄	3	25	1	ks	5,75 €
1065286	17x2,0-G ³ / ₄ "FT Euro	23	13	³ / ₄	3	25	1	ks	5,75 €
1065290	20x1,9/2,0-G ³ / ₄ "FT Euro	24	14	³ / ₄	3	25	1	ks	5,87 €

Uponor Fix

Uponor Fluvia rozdvojka svor. šroubenia

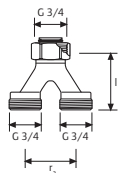

Položka č.	Dimenzia	l mm	c/c mm	Bal. 2	Bal. 1	Jedn.	Cena:
1005675	2xG $\frac{3}{4}$ - $\frac{3}{4}$ "Euro	50	40	50	1	set	38,02 €

Uponor Smart lisovacia spojka

- Lisovacie spojky
- mosadz
- Pre Uponor Smart UFH potrubia a Comfort Pipe PLUS

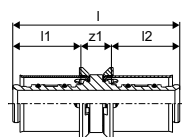

Položka č.	Dimenzia	l	l1	l2	z1	p	Bal. 2	Bal. 1	Jedn.	Cena:
1089646	14x2,0-14x2,0	52	21	21	9	6	80	20	ks	3,28 €

Uponor Q&E spojka s dvomi krúžkami DR

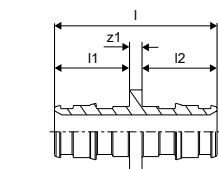

Položka č.	Dimenzia	l	l1	l2	z1	Bal. 2	Bal. 1	Jedn.	Cena:
1058659	14-14	39	18	18	3	100	10	ks	5,54 €

Uponor Q&E krúžok natural, eval

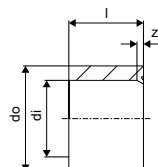

Položka č.	Dimenzia	l	di	s	Bal. 2	Bal. 1	Jedn.	Cena:
1058428	14	14	14,3	3,0	900	20	ks	0,46 €

Uponor Fix

Uponor Q&E krúžok white

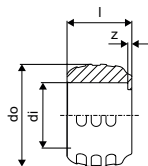

Položka č.	Dimenzia	l mm	di mm	do mm	z mm	p bar	farba	Bal. 2	Bal. 1	Jedn.	Cena:
1057454	20	20	20,2	29,2	1	6+10	biela	520	20	ks	0,37 €

Uponor MLCP RED

Popis

- Viacvrstvé kompozitné potrubie s kyslíkovou bariérou (PE-RT - spojivo - pozdĺžne zváraný hliník - spojivo - PE-RT)
- Trieda materiálu B2 podľa DIN 4102.

Použitie

- Max. tlak pri nepretržitej prevádzke: 4 bar
- Max. trvalá prevádzková teplota 60 °C.

Uponor Uni-X svorné šroubenie MLC

- Uponor svorné šroubenie, prevlečná matica a vnútorná objímka poniklovaná
- vyrobené z mosadze
- Pre pripojenie Uponor Uni Pipe PLUS a MLC rúrok k rozdeľovačom (napr. Uponor rozdeľovač H)
- Vnútorný závit 3/4" eurokonus podľa EN ISO 228-1.

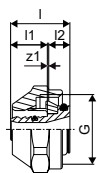

Položka č.	Dimenzia	l mm	l1 mm	G palec	z1 mm	Bal. 2	Bal. 1	Jedn.	Cena:
1058090	16-3/4"FT Euro	23	13	3/4	3	25	1	ks	4,19 €

Uponor S-Press PLUS spojka

- Unikátny indikátor zalisovania
- Rýchla montáž bez kalibrácie potrubia
- Inovatívny QR kód pre okamžitý digitálny prístup
- Farebné rozlíšenie

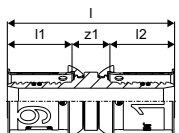

Položka č.	Dimenzia	l mm	l1 mm	l2 mm	z1 mm	Bal. 2	Bal. 1	Jedn.	Cena:
1070547	16-16	51	20	20	12	80	20	ks	6,26 €

Uponor Fix

Uponor S-Press PLUS spojka PPSU

- Unikátny indikátor zalisovania
- Rýchla montáž bez kalibrácie potrubia
- Inovatívny QR kód pre okamžitý digitálny prístup
- Farebné rozlíšenie



Položka č.	Dimenzia	l	l1	l2	z1	Bal. 2	Bal. 1	Jedn.	Cena:
		mm	mm	mm	mm			ks	
1039933	16-16	51	20	20	11	80	20	ks	4,89 €

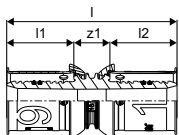

Uponor Q&E



Položka č.	Dimenzia	l	l1	l2	z1	z2	z3	Bal. 2	Bal. 1	Jedn.	Cena:
		mm	mm	mm	mm	mm	mm			ks	
1063932*	20-14-20	39	29	39	17	11	17	6	2	ks	16,42 €

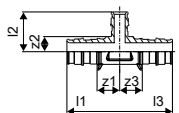

Uponor Minitec krúžok, natural

- PE-Xa



Položka č.	Dimenzia	l	di	do	p	Bal. 2	Bal. 1	Jedn.	Cena:
		mm	mm	mm	bar			ks	
1005263	9,9x1,1	15	10,3	13,9	6	1600	10	ks	0,33 €

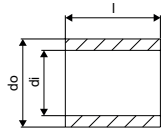

Uponor Vario svorné šroubenie s krúžkom Minitec

- Eurokónus
- Mosadz



Položka č.	Dimenzia	l	l1	G	z1	Bal. 2	Bal. 1	Jedn.	Cena:
		mm	mm	palec	mm			ks	
1005266	9,9x1,1-G $\frac{3}{4}$ "Euro	35	14	$\frac{3}{4}$	14	100	10	ks	8,90 €

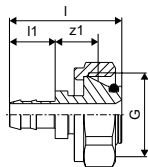

Uponor Fix

Uponor Minitec spojka s dvomi krúžkami

- Q&E
- Mosadz
- S Q&E krúžkami

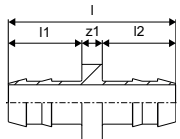

Položka č.	Dimenzia	l	l1	l2	z1	p	Bal. 2	Bal. 1	Jedn.	Cena:
		mm	mm	mm	mm	bar			ks	
1005264	9,9x1,1	33	14	14	4	6	100	10	ks	5,22 €

Uponor Minitec red. t-kus s krúžkami Q&E

- Q&E
- Mosadz
- S Q&E krúžkami

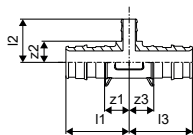

Položka č.	Dimenzia	l1	l2	l3	z1	z2	z3	Bal. 2	Bal. 1	Jedn.	Cena:
		mm	mm	mm	mm	mm	mm			ks	
1020524	20xMinitec9,9xQ&E20	36	25	36	14	12	14	75	5	ks	11,42 €

Uponor Minitec prechod na vonkajší závit

- Q&E
- Mosadz
- S Q&E krúžkami

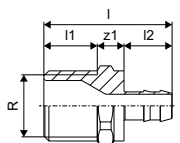

Položka č.	Dimenzia	l	l1	l2	R	z1	p	Bal. 2	Bal. 1	Jedn.	Cena:
		mm	mm	mm	palec	mm	bar			ks	
1005265	9,9-R1/2"MT	38	16	14	1/2	8	6	100	10	ks	7,43 €

Uponor Minitec redukcia s dvomi krúžkami Q&E

- Q&E
- Mosadz
- S Q&E krúžkami

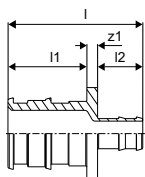

Položka č.	Dimenzia	l	l1	l2	z1	Bal. 2	Bal. 1	Jedn.	Cena:
		mm	mm	mm	mm			ks	
1020518	20xMinitec9,9	38	22	13	3	150	5	ks	11,88 €

Uponor Fix

Uponor Multi plastový vodiaci oblúk

- Plast odolný voči nárazu
- Vodiaci oblúk 90°

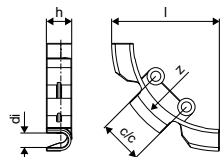

Položka č.	Dimenzia	l mm	di mm	c/c mm	z mm	h mm	r mm	Bal. 2	Bal. 1	Jedn.	Cena:
1135492	12	73	10	30	65	18	65	500	50	ks	1,04 €

Uponor Multi podporný vodiaci oblúk

- Plast odolný voči nárazu
- Vodiaci oblúk 90°

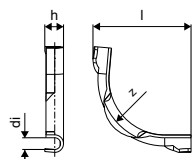

Položka č.	Dimenzia	l mm	di mm	z mm	h mm	r mm	Bal. 2	Bal. 1	Jedn.	Cena:
1135491	18	115	16,5	90	25	90	250	50	ks	1,54 €
1135492	20	150	22	115	31	115	2300	50	ks	2,16 €

Uponor Classic

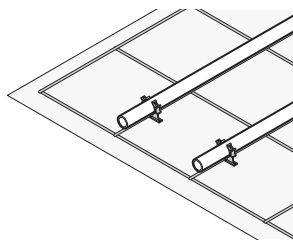

Uponor Classic je ideálnym riešením pre systémy podlahového vykurovania / chladenia v nových obytných a administratívnych budovách. K dispozícii je v troch rozmeroch kari siete, umožňuje optimalizáciu

rozstupov potrubia tak, aby vyhovovala potrebám vykurovania. V kombinácii s izoláciou odolnou voči veľkým zaťaženiám je vhodná aj pre oblasti ako sú garáže, showroomy, výrobné haly, obchody atď.



Popis

- Tradičný systém podlahového vykurovania, montáž na jestvujúcu tepelnú/kročajovú izoláciu.
- navrhnuté ako kari sieť s možnosťou uchytenia potrubia pomocou jednoduchých svoriek

Použitie

- podlahové sálavé vykurovanie a chladenie
- použitie s cementovými a anhydritovými poterami

Certifikácia

- DIN CERTCO: 7F004-F; 7F371-F; 7F421-F

Uponor Comfort Pipe PLUS

Popis

- Potrubie vyrobené z vysoko sieťovaného polyetylénu (PE-Xa) podľa EN ISO 15875
- Vrstva EVOH (etylenvinylalkohol) pre odolnosť proti difúzií kyslíku podľa DIN 4726
- 5 vrstiev
- Vonkajšia biela PE vrstva určené k ochrane pred mechanickým poškodením
- Trieda použitia 4 - Podlahového vykurovanie a rozvody pre nízko teplotné pre vykurovacie telesá
- Trieda reakcie na oheň E podľa DIN EN 13501-1.

Použitie

- Podlahového vykurovanie a rozvody pre nízko teplotné pre vykurovacie telesá
- Vykurovanie
- Max. prevádzková teplota: 90 °C
- Maximálna teplota 100 °C
- Konštrukčný tlak 6 bar pri 70 °C

Výhody pre vás

- **Cenovo efektívne:** flexibilná, rýchla a jednoduchá inštalácia
- **Flexibilné:** výber izolačného materiálu
- **Bezpečnosť:** žiadne poškodenie izolácie
- **Spoľahlivý:** dlhodobý, osvedčený systém

Uponor Classic

Uponor Magna Pipe PLUS

Popis

- Potrubie vyrobené z vysoko sieťovaného polyetylénu (PE-Xa) podľa EN ISO 15875
- Vrstva EVOH (etylénvynylalkohol) pre odolnosť proti difúzií kyslíku podľa DIN 4726
- 5 vrstiev
- Vonkajšia biela PE vrstva určená ako ochrana pred mechanickým poškodením
- Trieda použitia 4 - Podlahového vykurovanie a rozvody pre nízkoteplotné vykurovacie telesá
- Trieda reakcie na oheň E podľa DIN EN 13501-1.
- možnosť spájania systémami Uponor Q&E, a S-Press

Použitie

- Podlahové vykurovanie a rozvody pre nízkoteplotné vykurovacie telesá
- Vykurovanie
- Max. prevádzková teplota: 90 °C
- Maximálna teplota 100 °C
- Prevádzkový tlak 6 barov pri 70 °C

Uponor Rapex

Popis

- pripojenie potrubia PE-Xa
- Materiál: mosadz
- lisovacia objímka vyrobená z nehrdzavejúcej ocele

Použitie

- uzavretie PE-Xa rúrky na jednom konci pre tlakové skúšky

ak nie je uvedené inak:

- Vonkajšie a vnútorné závitky podľa EN 10226-1.

Uponor Classic

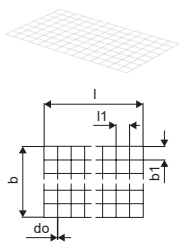

Položka č.	Dimenzia	l mm	l1 mm	do mm	b mm	b1 mm	r mm	A m ²	Bal. 2	Bal. 1	Jedn.	Cena:
1005085	50mm 2150x750x3mm	2150	50	3	750	50	50	1.5	450	15	m ²	na vyžiadanie
1005084	100mm 2100x1200x3mm	2100	100	3	1200	100	100	2.5	750	25	m ²	11,78 €

Uponor Classic



Položka č.	Dimenzia	d mm	d1 mm	počet pce	b mm	h mm	Bal. 2	Bal. 1	Jedn.	Cena:
1005189	17mm 3mm	17	3	50	35	23	500	500	ks	0,91 €

Uponor Siccus 14

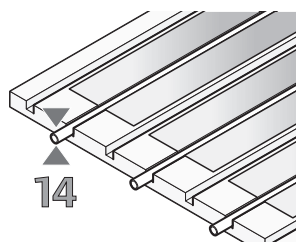

Uponor Siccus je ľahký systémový panel, ktorý bol špeciálne vytvorený ako univerzálne riešenie pre renováciu starších budov kde sú dôležité aspekty ako malá hrúbka konštrukcie a nízka hmotnosť. Panely Siccus sa

inštalujú na podlahu pod vrstvu poteru pre rozloženie zaťaženia. Do nich sa vkladajú hliníkové lamely a do nich sa vkladá rúrka.

Výhody pre vás

Minimálna hrúbka na podlahe od 50 mm

Krátky čas inštalácie, okamžite k dispozícii pri inštalácii so suchým poterom

Nízka statická hmotnosť od 25 kg/m² so suchopote-
rovými doskami

Špeciálne navrhnutý inštalčný panel pre univerzá-
lne použitie



Popis

- podlahový systém vykurovania Siccus skladajúci sa z dosiek EPS (bez HBCD) podľa EN 13163 s hliníkovými teploroznášacími lamelami.
- Trieda reakcie na oheň podľa EN 13501-1: trieda E.
- Trieda spomaľovania horenia B1 podľa DIN 4102
- Typ použitia podľa DIN 4108-10: DEO dh, WI
- náhodné zaťaženie podľa EN 1991-1-1 = 7,5 kN/m²
- raster potrubia 150 mm
- potrubie s priemerom 14 mm

Použitie

- podlahové sálavé vykurovanie a chladenie
- pre suché inštalácie
- pre športové podlahy

Certifikácia

- DIN CERTCO: 7F008-F, 7F009-F, 7F332-F

Uponor Comfort Pipe PLUS

Popis

- Potrubie vyrobené z vysoko sieťovaného polyetylénu (PE-Xa) podľa EN ISO 15875
- Vrstva EVOH (etylénvynylalkohol) pre odolnosť proti difúzií kyslíku podľa DIN 4726
- 5 vrstiev
- Vonkajšia biela PE vrstva určené k ochrane pred mechanickým poškodením
- Trieda použitia 4 - Podlahového vykurovanie a rozvody pre nízkotepločné pre vykurovacie telesá
- Trieda reakcie na oheň E podľa DIN EN 13501-1.

Použitie

- Podlahového vykurovanie a rozvody pre nízkotepločné pre vykurovacie telesá
- Vykurovanie
- Max. prevádzková teplota: 90 °C
- Maximálna teplota 100 °C
- Konštrukčný tlak 6 bar pri 70 °C

Uponor Siccus 14

Drevený strop s nivelačnou vrstvou

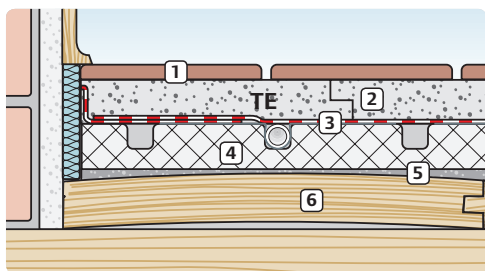

- 1 Nášľapná vrstva
- 2 Roznášacia vrstva
- 3 PE fólia
- 4 Systémová doska Uponor Siccus
- 5 Nivelačný poter
- 6 Sanovaná pôvodná podlaha

Betónový strop s nivelačnou vrstvou

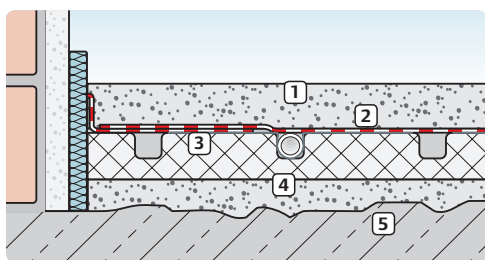

- 1 Roznášacia vrstva
- 2 PE fólia
- 3 Systémová doska Uponor Siccus
- 4 Nivelačný poter
- 5 Betónová konštrukcia

Spotreba rúrok v závislosti od druhu pokládky

Druh pokládky [-]	Rozstup rúrok [mm]	Spotreba rúrok [m/m²]
Vz 15	150	6,67
Vz 22,5	225	4,44
Vz 30	300	3,33

Určenie počtu hliníkových lamiel v konštrukcii podlahy:

Dĺžka potrubia x 0,8 / 1,2

0,8 - 80 % pokrytie plochy lamelamy [-]

1,2 - Dĺžka jednej lamely [m]

Technické parametre rôznych roznášacích vrstiev



Roznášacia vrstva	Nominálna hrúbka	Min. statické zaťaženie	Max. teplota média	Min. doba zretia
Suchý poter Vlákno -cementové dosky	25 mm	cca 25 kg/m²	45 do 55 °C (v závislosti od výrobcu)	3 dni
CT + KB 650 N	30 mm	cca 61 kg/m²	55 °C	28 dní
CT (DIN 18560)	45 mm	cca 91 kg/m²	55 °C	28 dní
CAF (DIN 18560)	45 mm c	cca 91 kg/m²	55 °C (v závislosti od výrobcu)	14 dní (v závislosti od výrobcu)

V štandardnom prípade je hodnota úžitkového zaťaženia poteru 2,0 kN/m². Systémová doska Uponor Siccus s hrúbkou 30 mm zvyšuje túto hodnotu až na 7,5 kN/m² za predpokladu, že podkladové (resp. pôvodné) vrstvy boli adekvátne navrhnuté.

Pri vysokých teplotách teplonosnej látky nie sú vylúčené zvuky spôsobené tepelnou rozťažnosťou.

CT - cementový poter
CAF - anhydritový poter
KB 650 N - plastifikátor do poteru

Uponor Siccus 14

Uponor MLCP RED

Popis

- Viacvrstvé kompozitné potrubie s kyslíkovou bariérou (PE-RT - spojivo - pozdĺžne zváraný hliník - spojivo - PE-RT)
- Trieda materiálu B2 podľa DIN 4102.

Použitie

- Max. tlak pri nepretržitej prevádzke: 4 bar
- Max. trvalá prevádzková teplota 60 °C.

Uponor Siccus 14 systémová doska

- systémová doska s drážkami
- pevnosť v tlaku: = 150 kPa
- R=0.622 m²K/W

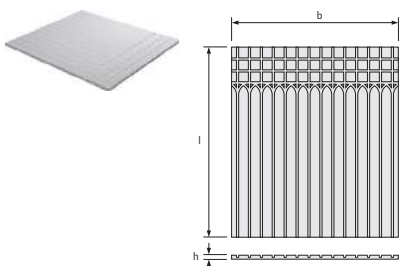

Položka č.	Dimenzia	ND	l	R-hodnota	b	h	A	Bal. 2	Bal. 1	Jedn.	Cena:
		mm	mm	m ² K/W	mm	mm	m ²				
1005485	EPS 150kPa 14mm	1197	1050	0,622	25	1,25		100	12,5	m ²	14,08 €

Uponor Siccus 14 teplo-roznášacia lamela

- hliníková teploroznášacia lamela pre použitie v suchých podlahových systémoch Uponor s rúrkou 14 mm
- Na lamele je predrezenie, ktoré súži na prípadné skrakovanie lamely
- spotreba materiálu = 5,6 ks / m² (c-c150mm)



Položka č.	Dimenzia	l	b	Bal. 2	Bal. 1	Jedn.	Cena:
		mm	mm				
1005486	14mm 1180x120x0,45mm	1180	120	768	48	ks	5,06 €

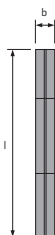

Uponor Siccus 14

Uponor Multi fólia PE

- PE fólia pre inštaláciu na existujúcu tepelnú izoláciu
- transparentná



Položka č.	Dimenzia	s mm	ND m	L m	B m	A m ²	farba	Bal. 2	Bal. 1	Jedn.	Cena:
1005049	0,2mm 60x1,25m	0,2	0,2	60	1,25	75	transparent	3375	75	m ²	1,34 €

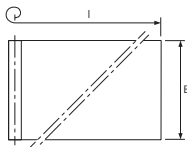

Uponor Comfort Pipe PLUS rúrka

- 6/10 bar pri 90°C/70°C

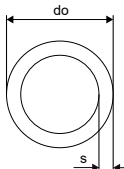

Položka č.	Dimenzia	L m	do mm	s mm	p bar	farba	Bal. 2	Bal. 1	Jedn.	Cena:
1062883	14x2,0 120m	120	14	2	6	biela	1320	120	m	2,04 €
1062884	14x2,0 240m	240	14	2	6	biela	1680	240	m	2,04 €
1088166	14x2,0 640m	640	14	2	6	biela	1920	640	m	2,04 €
1062885	14x2,0 960m	960	14	2	6	biela	1920	960	m	2,04 €

Uponor Vario svorné šroubenie PEX

- Eurokónus
- Mosadz

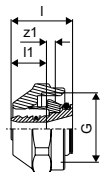

Položka č.	Dimenzia	l mm	l1 mm	G palec	z1 mm	Bal. 2	Bal. 1	Jedn.	Cena:
1065283	14x2,0-G ³ / ₄ "FT Euro	23	13	³ / ₄	3	25	1	ks	5,75 €

Uponor Fluvia rozdvojka svor. šroubenia

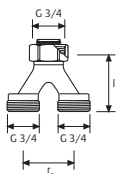

Položka č.	Dimenzia	l mm	c/c mm	Bal. 2	Bal. 1	Jedn.	Cena:
1005675	2xG ³ / ₄ - ³ / ₄ "Euro	50	40	50	1	set	38,02 €

Uponor Siccus 14

Uponor Q&E spojka s dvomi krúžkami DR

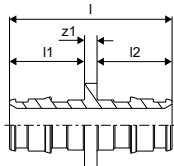

Položka č.	Dimenzia	l mm	l1 mm	l2 mm	z1 mm	Bal. 2	Bal. 1	Jedn.	Cena:
1058659	14-14	39	18	18	3	100	10	ks	5,54 €

Uponor Q&E krúžok natural, eval

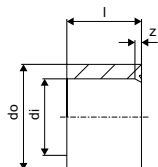

Položka č.	Dimenzia	l mm	di mm	s mm	Bal. 2	Bal. 1	Jedn.	Cena:
1058428	14	14	14,3	3,0	900	20	ks	0,46 €

Uponor Smart lisovacia spojka

- Lisovacie spojky
- mosadz
- Pre Uponor Smart UFH potrubia a Comfort Pipe PLUS

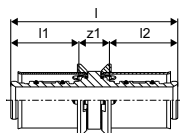

Položka č.	Dimenzia	l mm	l1 mm	l2 mm	z1 mm	p bar	Bal. 2	Bal. 1	Jedn.	Cena:
1089646	14x2,0-14x2,0	52	21	21	9	6	80	20	ks	3,28 €

Uponor Multi podporný vodiaci oblúk

- Plast odolný voči nárazu
- Vodiaci oblúk 90°

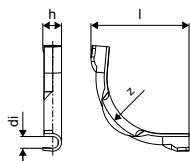

Položka č.	Dimenzia	l mm	di mm	z mm	h mm	r mm	Bal. 2	Bal. 1	Jedn.	Cena:
1135491	18	115	16,5	90	25	90	250	50	ks	1,54 €

Uponor Siccus 14

Uponor Siccus 14 rezací nástroj na EPS

- tepelný rezací nástroj na EPS
- 230V, 50/60Hz
- na rezanie drážok pre potrubia dimenzie 14 mm



Položka č.	Dimenzia	OV V	Bal. 2	Bal. 1	Jedn.	Cena:
1006290	14mm 230V	230	20	1	ks	204,96 €

Uponor Comfort E



Uponor Comfort E vám zaručí tepelnú pohodu. Predstavte si, že vaše nohy sa dotýkajú teplej zeme, keď vstanete z postele ráno alebo po sprchovaní.

Jednoduchá inštalácia Comfort E káblových rohoží

pod dlažbou alebo Comfort E rohože s hliníkovou fóliou pod laminátom alebo parketami. Termostaty Uponor Comfort E sledujú čas a šetria náklady na vykurovanie.

Výhody pre vás

Ideálne pre rekonštrukcie a novostavby

Vhodné pod dlaždu, lamináty, parkety alebo vinylové krytiny v suchých alebo mokrých podlahových konštrukciách

Jednoduchá inštalácia vďaka nízkej výške podlahy

Vysoký komfort s krátkym reakčným časom

Šetrí náklady na vykurovanie vďaka programovateľným termostatmi



Popis

- termostat s podlahovým snímačom

Použitie

- Elektrické sálavé podlahové vykurovanie s rýchlou reakciou na zmeny požiadaviek
- namontované do vyrovnávacej vrstvy podlahy alebo lepidla pod dlažbou
- pre priamu pokládku na izolačnú vrstvu pod vhodnou podlahovou krytinou, napr. pod parketami, laminátmi alebo kobercom

Termostaty:

- rozsah teplôt: + 5 °C ... + 30 °C
- 230 V

Certifikácia

- CE; EAC;
- VDE 40046886 Káblková rohož

Uponor Comfort E káblková rohož do mokrých procesov

Popis

- Elektrické sálavé vykurovacie odvíjacie rohože s káblom
- namontované do vyrovnávacej vrstvy podlahy alebo lepidla pod dlažbou
- celoplošné samolepiace rohože
- šírka 0,5 m
- všíty 3 mm kábel
- dvojžilový vykurovací kábel so studeným koncom
- 4m spojovací kábel
- Elektrický tepelný vodič s FEP izoláciou
- vr. ochrannej rúry pre podlahový snímač

Použitie

- Elektrické sálavé podlahové vykurovanie s rýchlou reakciou na zmeny požiadaviek
- namontované do vyrovnávacej vrstvy podlahy alebo lepidla pod dlažbou

Certifikácia

- CE; EAC;
- VDE 40046886
- IPX7

Uponor Comfort E

Konštrukcia podlahy (príklad)

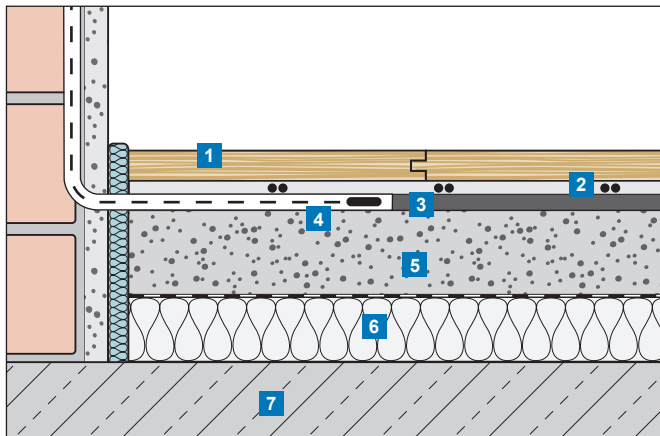

- 1 Podlaha (napr. parkety, laminátová dlážka)
- 2 Hliníková fólia Uponor Comfort E (cca. 2 mm)
- 3 Izolačná doska z hliníkovej fólie Uponor Comfort E (5 mm)
- 4 Podlahový snímač v ochrannej rúrke
- 5 Existujúci poter
- 6 Izolačná vrstva pokrytá PE fóliou
- 7 Podkladová nosná vrstva (napr. betón)

Konštrukcia podlahy (príklad)

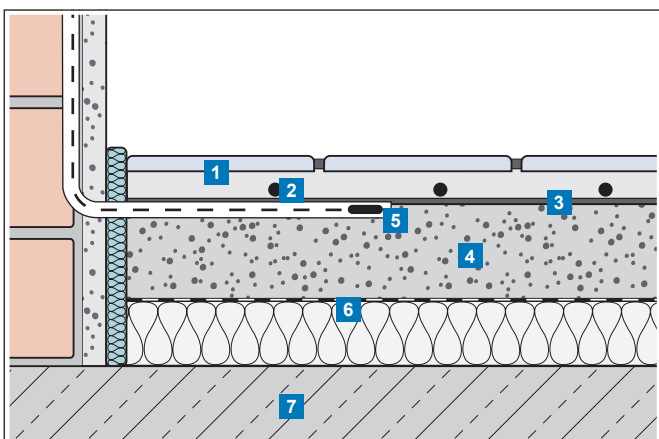

- 1 Lepiaci tmel pre dlažbu
- 2 Vykurovacie rohože Uponor Comfort E
- 3 Voliteľne: podkladový poter, tmel
- 4 Poter
- 5 Podlahový snímač v ochrannej rúrke
- 6 Izolačná vrstva pokrytá ochrannou vrstvou
- 7 Podkladová nosná konštrukcia (napr. betón)

Uponor Comfort E

Uponor Comfort E káblová rohož set T-87IF



Položka č.	Dimenzia	Odpor Ohm	Q W	L m	B m	A m ²	Bal. 2	Bal. 1	Jedn.	Cena:
1088668	160-1	326	160	2	0,5	1	50	1	set	347,26 €
1088669	160-1,5	224	240	3	0,5	1,5	50	1	set	353,98 €
1088670	160-2	163	320	4	0,5	2	50	1	set	383,27 €
1088671	160-2,5	133	400	5	0,5	2,5	50	1	set	443,87 €
1088672	160-3	110	480	6	0,5	3	50	1	set	443,87 €
1088673	160-4	78	640	8	0,5	4	35	1	set	543,93 €
1088674	160-5	67	800	10	0,5	5	35	1	set	591,78 €
1088675	160-6	53	960	12	0,5	6	35	1	set	683,54 €
1088676	160-7	45	1120	14	0,5	7	20	1	set	788,78 €
1088677	160-8	41	1280	16	0,5	8	20	1	set	861,42 €
1088678	160-10	32	1600	20	0,5	10	20	1	set	927,74 €
1088679	160-12	28	1920	24	0,5	12	20	1	set	987,05 €

Uponor Comfort E káblová rohož

- vykurovací výkon 160 W/m²



Položka č.	Dimenzia	Odpor Ohm	Q W	L m	B m	A m ²	Bal. 2	Bal. 1	Jedn.	Cena:
1088656	160-1	326	160	2	0,5	1	50	1	set	113,58 €
1088657	160-1,5	224	240	3	0,5	1,5	50	1	set	131,54 €
1088658	160-2	163	320	4	0,5	2	50	1	set	160,01 €
1088659	160-2,5	133	400	5	0,5	2,5	50	1	set	218,78 €
1088660	160-3	110	480	6	0,5	3	50	1	set	218,78 €
1088661	160-4	78	640	8	0,5	4	35	1	set	315,98 €
1088662	160-5	67	800	10	0,5	5	35	1	set	362,39 €
1088663	160-6	53	960	12	0,5	6	35	1	set	451,48 €
1088664	160-7	45	1120	14	0,5	7	20	1	set	553,67 €
1088665	160-8	41	1280	16	0,5	8	20	1	set	624,24 €
1088666	160-10	32	1600	20	0,5	10	20	1	set	688,61 €
1088667	160-12	28	1920	24	0,5	12	20	1	set	746,14 €

Uponor Comfort E vykurovací kábel

Popis

- Elektrický sálavý samostatný vykurovací kábel
- namontované do vyrovnávacej vrstvy podlahy alebo lepidla pod dlažbou
- 3mm kábel
- dvojžilový vykurovací kábel so studeným koncom
- 4m spojovací kábel
- Elektrický tepelný vodič s FEP izoláciou
- vr. ochrannej rúry pre podlahový snímač
- vr. pásky na pripevnenie kábla

Použitie

- Elektrické sálavé podlahové vykurovanie s rýchlou reakciou na zmeny požiadaviek
- namontované do vyrovnávacej vrstvy podlahy alebo lepidla pod dlažbou

Certifikácia

- CE; EAC
- IPX7

Uponor Comfort E

Uponor Comfort E regulácia

Popis

- 230 V

Použitie

- Riadiaca jednotka pre elektrické sáľavé podlahové vykurovanie s priamou reakciou
- pre káblové rohože
- pre rohože z hliníkovej fólie

Certifikácia

- CE; EAC

Uponor Comfort E kolieskový termostat set T-85

- Kolieskový termostatov T-85 pre elektrické sáľavé vykurovanie Uponor s podlahovým snímačom
- Povrchová montáž priamo na elektrickú krabicu
- On / Off vypínač
- Rozsah teplôt 5-30 °C
- Spínací prúd 16 A
- Trieda ochrany puzdra IP30



Položka č.	Dimenzia	Bal. 1	Jedn.	Cena:
1088705	230V	1	set	109,86 €

Uponor Comfort E dig. prog. termostat flush Set T-86

- Súprava digitálneho programovateľného termostatu T-86 pre elektrické sáľavé vykurovanie Uponor s podlahovým snímačom
- Zapustená montáž do steny
- Displej ukazuje aktuálny režim
- Funkcia úspory energie
- Štandardný prázdninový režim
- Rozsah teplôt 5-35 °C
- Spínací prúd 16 mA
- Trieda ochrany puzdra IP20



Položka č.	Dimenzia	Bal. 1	Jedn.	Cena:
1088819	230V	1	set	176,15 €

Uponor Comfort E

Uponor Comfort E dig. prog. termostat flush Set T-87IF

- Súprava digitálneho programovateľného termostatu T-87IF pre elektrické sálavé vykurovanie Uponor s podlahovým snímačom
- Zapustená montáž do steny v ráme IN
- Displej zobrazuje aktuálny režim termostatu
- podlahový snímač s obmedzovačom min/max
- Výpočet nákladov na energie
- Nastavenie stabilnej teploty pre optimálny komfort a úsporu energie
- Programovateľný prázdninový režim
- Ochrana pred neoprávneným použitím
- Rozsah teplôt 5-30 °C
- Spínací prúd 16A
- Trieda ochrany puzdra IP30



Položka č.	Dimenzia	Bal. 1	Jedn.	Cena:
1088706	230V	1	set	211,95 €

Uponor Comfort E podlahový snímač T-85, T-87

- Náhradný 4m podlahový snímač pre
- Uponor Comfort kolieskový termostat Set T-85
- Uponor Comfort E digitálny programovateľný termostat T-87IF 230V



Položka č.	Dimenzia	Bal. 2	Bal. 1	Jedn.	Cena:
1090944		100	1	ks	25,99 €

Uponor Renovis

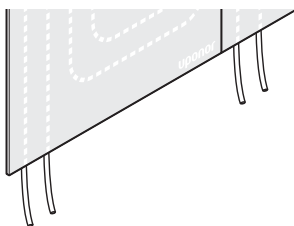

Uponor Renovis panel predstavuje tzv. suchý systém stenového alebo stropného vykurovania či chladenia. Uponor Renovis panel pozostáva z: sadrokartónovej dosky hr. 15 mm s jadrom vystuženým

vláknami. V doske je integrovaná rúrka Uponor PEXa 9,9x 1,1 mm. Rozstup rúrok je 50 mm. Spájanie panelov sa odporúča systémom Tichelmann s kompletným portfóliom Uponor.

Výhody pre vás

- Rýchla a suchá profesionálna inštalácia cca 3 miestnosti / deň
- Energeticky úsporné: nízka prevádzková teplota
- Riešenie all-in-one: sálavé vykurovanie / chladenie a suchá montáž



Popis

- Renovis sadrokartónový prefabrikovaný systém vykurovania a chladiť s integrovaným rúrkami 9,9 mm.
- zosilnený sadrokartónový panel 15 mm
- Trieda reakcie na oheň podľa EN 13501-1: trieda E
- montáž na stanovené suché nosné konštrukcie

Použitie

- sálavé stenové a stropné vykurovanie a chladenie
- suchá inštalácia

Uponor Uni Pipe PLUS

Popis

- Viacvrstvé kompozitné potrubie s kyslíkovou bariérou (PE-RT - spojivo - bezšvový hliník - spojivo - PE-RT), vyrobené pomocou technológie SACP a OWC.
- Trieda reakcie na oheň E podľa EN 13501-1.
- S koncovými zátkami potrubia ako hygienické tesnenie podľa EN 806.

Použitie

- Pitná voda: Stály rozsah prevádzkových teplôt od 0 °C do 70 °C pri maximálnom trvalom prevádzkovom tlaku 10 barov. Krátkodobá maximálna teplota je 95 °C po dobu 100 hodín v rámci prevádzkovej životnosti.
- Vykurovanie: Stály rozsah prevádzkových teplôt až 80 °C pri maximálnom trvalom prevádzkovom tlaku 10 barov. Krátkodobá maximálna teplota je 100 °C po dobu 100 hodín v rámci prevádzkovej životnosti.

Certifikácia

- Schválenia miestnym OM.
napr.
- DVGW
- AENOR

Uponor Renovis

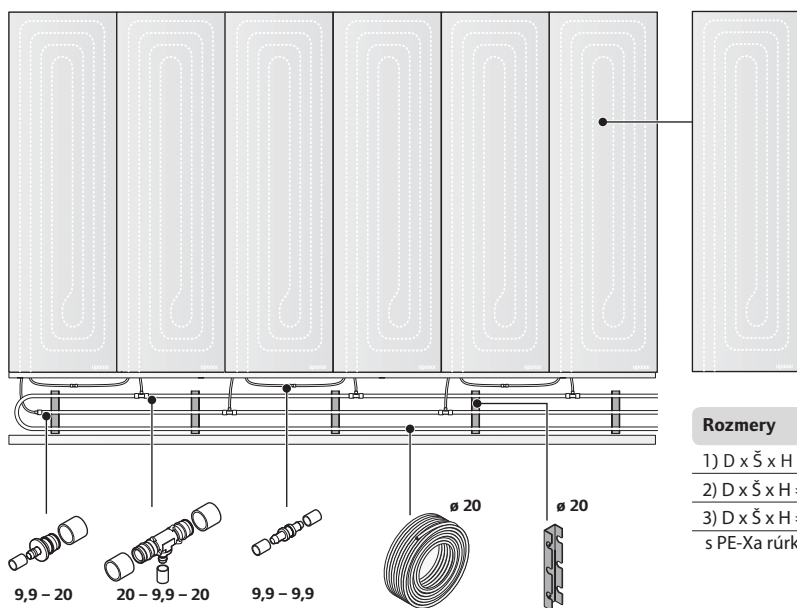

Rozmery

1) D x Š x H = 2000 x 625 x 15 mm

2) D x Š x H = 1200 x 625 x 15 mm

3) D x Š x H = 800 x 625 x 15 mm

s PE-Xa rúrkou 9,9 x 1,1 mm

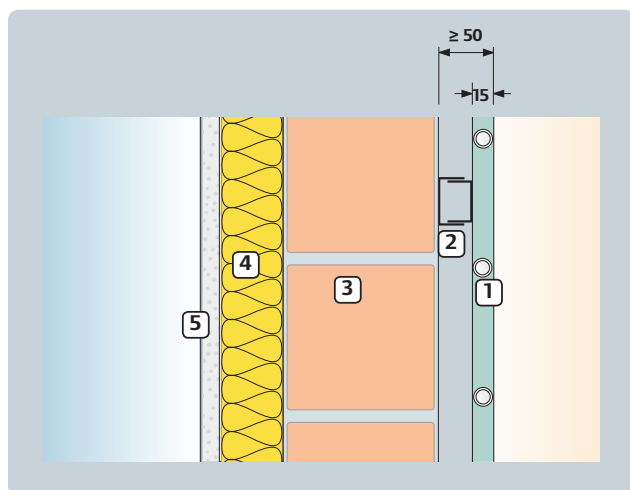

Uponor Renovis s izoláciou na vonkajšej strane steny

- 1 Panel Uponor Renovis s rúrkou Uponor PE-Xa 9,9 x 1,1 mm
- 2 CD profil (27/60)
- 3 Tehlová stena
- 4 Vonkajšia izolácia
- 5 Vonkajšia omietka

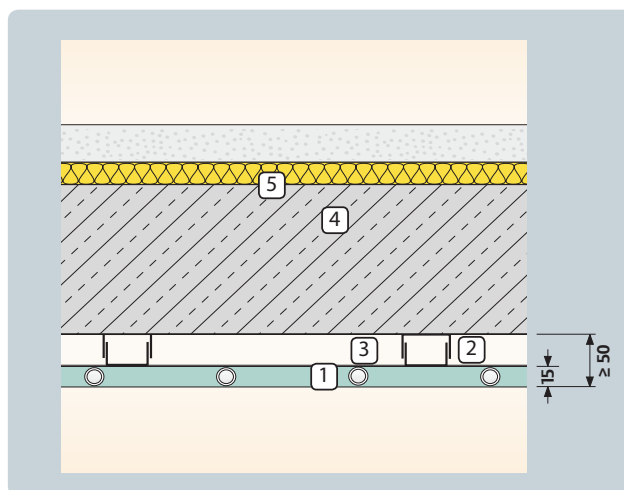

Uponor Renovis pod stropnou konštrukciou

- 1 Panel Uponor Renovis s Uponor PE-Xa rúrkou 9,9 x 1,1 mm
- 2 CD profil (27/60)
- 3 Vnútrotná izolácia
- 4 Poter

Uponor Renovis

Uponor Comfort Pipe

Popis

- Potrubie vyrobené z vysoko sieťovaného polyetylénu (PE-Xa) podľa EN ISO 15875
- Vrstva EVOH (etylenvinylalkohol) pre odolnosť proti difúzií kyslíku podľa DIN 4726
- Trieda použitia 4 - Podlahového vykurovanie a rozvody pre nízko teplotné pre vykurovacie telesá
- Trieda reakcie na oheň E podľa DIN EN 13501-1.

Použitie

- Podlahového vykurovanie a rozvody pre nízko teplotné pre vykurovacie telesá
- Max. prevádzková teplota: 90 °C
- Maximálna teplota 100 °C
- Konštrukčný tlak 6 bar pri 70 °C

Uponor Comfort Pipe PLUS

Popis

- Potrubie vyrobené z vysoko sieťovaného polyetylénu (PE-Xa) podľa EN ISO 15875
- Vrstva EVOH (etylenvinylalkohol) pre odolnosť proti difúzií kyslíku podľa DIN 4726
- 5 vrstiev
- Vonkajšia biela PE vrstva určené k ochrane pred mechanickým poškodením
- Trieda použitia 4 - Podlahového vykurovanie a rozvody pre nízko teplotné pre vykurovacie telesá
- Trieda reakcie na oheň E podľa DIN EN 13501-1.

Použitie

- Podlahového vykurovanie a rozvody pre nízko teplotné pre vykurovacie telesá
- Vykurovanie
- Max. prevádzková teplota: 90 °C
- Maximálna teplota 100 °C
- Konštrukčný tlak 6 bar pri 70 °C

Uponor Renovis panel

- panel s integrovaným potrubím
- aktívny povrch systému Renovis
- tepelná vodivosť: 0,3 W / mK

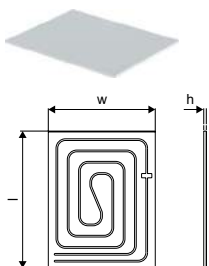

Položka č.	Dimenzia	l mm	h mm	w mm	ND	p	A	farba	Bal. 1	Jedn.	Cena:
1061173	800x625mm	800	15	625	15	6	0,5	RAL 7040	24	ks	78,32 €
1061172	1200x625mm	1200	15	625	15	6	0,75	RAL 7040	24	ks	107,35 €
1061171	2000x625mm	2000	15	625	15	6	1,25	RAL 7040	24	ks	116,84 €

Uponor Renovis

Uponor Minitec rúrka Comfort Pipe

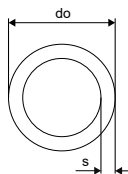

Položka č.	Dimenzia	L m	do mm	s mm	p bar	farba	Bal. 2	Bal. 1	Jedn.	Cena:	
1063288	9,9x1,1	120m	120	9,9	1,1	6	natural	1680	120	m	1,75 €
1063289	9,9x1,1	240m	240	9,9	1,1	6	natural	2640	240	m	1,75 €
1063381	9,9x1,1	480m	480	9,9	1,1	6	natural	2880	480	m	1,75 €

Uponor Minitec prechod na vonkajší závit

- Q&E
- Mosadz
- S Q&E krúžkami

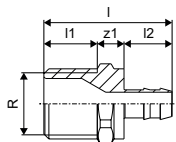

Položka č.	Dimenzia	l mm	l1 mm	l2 mm	R palec	z1 mm	p bar	Bal. 2	Bal. 1	Jedn.	Cena:
1005265	9,9-R $\frac{1}{2}$ "MT	38	16	14	$\frac{1}{2}$	8	6	100	10	ks	7,43 €

Uponor Minitec spojka s dvomi krúžkami

- Q&E
- Mosadz
- S Q&E krúžkami

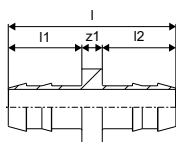

Položka č.	Dimenzia	l mm	l1 mm	l2 mm	z1 mm	p bar	Bal. 2	Bal. 1	Jedn.	Cena:
1005264	9,9x1,1	33	14	14	4	6	100	10	ks	5,22 €

Uponor Minitec krúžok, natural

- PE-Xa

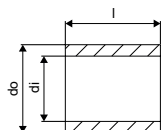

Položka č.	Dimenzia	l mm	di mm	do mm	p bar	Bal. 2	Bal. 1	Jedn.	Cena:
1005263	9,9x1,1	15	10,3	13,9	6	1600	10	ks	0,33 €

Uponor Renovis

Uponor Comfort Pipe PLUS rúrka

- 6/10 bar pri 90°C/70°C

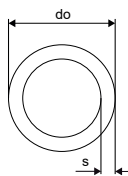

Položka č.	Dimenzia	L m	do mm	s mm	p mm	bar	farba	Bal. 2	Bal. 1	Jedn.	Cena:
1009230	20x2,0	240m	240	20	2	6	biela	960	240	m	2,55 €
1009231	20x2,0	480m	480	20	2	6	biela	960	480	m	2,55 €
1009228	20x2,0	120m	120	20	2	6	biela	840	120	m	2,55 €

Uponor Minitec red. t-kus s krúžkami Q&E

- Q&E
- Mosadz
- S Q&E krúžkami

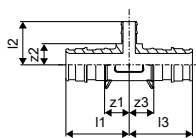

Položka č.	Dimenzia	l1 mm	l2 mm	l3 mm	z1 mm	z2 mm	z3 mm	Bal. 2	Bal. 1	Jedn.	Cena:
1020524	20xMinitec9,9xQ&E20	36	25	36	14	12	14	75	5	ks	11,42 €

Uponor Minitec redukcia s dvomi krúžkami Q&E

- Q&E
- Mosadz
- S Q&E krúžkami

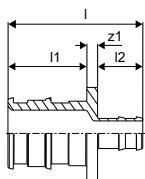

Položka č.	Dimenzia	l mm	l1 mm	l2 mm	z1 mm	Bal. 2	Bal. 1	Jedn.	Cena:
1020518	20xMinitec9,9	38	22	13	3	150	5	ks	11,88 €

Uponor Q&E spojka PPSU

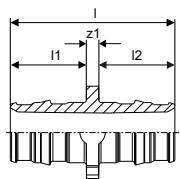

Položka č.	Dimenzia	l mm	l1 mm	l2 mm	z1 mm	p bar	Bal. 2	Bal. 1	Jedn.	Cena:
1008932	20-20	47	22	22	3	6+10	80	5	ks	3,10 €

Uponor Renovis

Uponor Q&E koleno PPSU

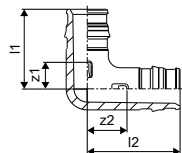

Položka č.	Dimenzia	l1	l2	z1	z2	p	Bal. 2	Bal. 1	Jedn.	Cena:
		mm	mm	mm	mm	bar			ks	
1008680	20-20	34	39	12	16	6+10	40	5	ks	3,65 €

Uponor Q&E krúžok white

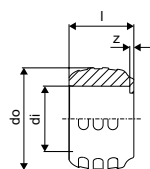

Položka č.	Dimenzia	l	di	do	z	p	farba	Bal. 2	Bal. 1	Jedn.	Cena:
		mm	mm	mm	mm	bar				ks	
1057454	20	20	20,2	29,2	1	6+10	biela	520	20	ks	0,37 €

Uponor Q&E S-Press

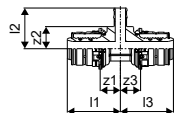

Položka č.	Dimenzia	l1	l2	l3	z1	z2	z3	Bal. 2	Bal. 1	Jedn.	Cena:
		mm	mm	mm	mm	mm	mm			ks	
1063938	20-Q&E9,9-Press20	36	28	36	14	15	14	6	2	ks	14,31 €

Uponor Q&E S-Press

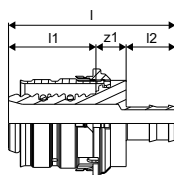

Položka č.	Dimenzia	l	l1	l2	z1	Bal. 2	Bal. 1	Jedn.	Cena:
		mm	mm	mm	mm			ks	
1063939	20-Q&E9,9	43	22	13	8	12	2	ks	12,66 €

Uponor Renovis

Uponor Q&E hlava M12/Rapid Seal

- Vhodné pre Q&E expandér M12 / M12 FUEL



Položka č.	Dimenzia	Bal. 1	Jedn.	Cena:
1119380	9,9x1.1	1	ks	97,60 €

Uponor Siccus wall

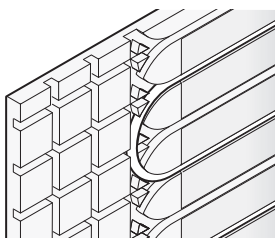

Stenový systém Siccus je ideálnym riešením pre stenové konštrukcie, ktoré sa dajú využiť na vykurovanie alebo chladenie. Dokonca aj pri rekonštrukciách.

Výhody pre vás

- Stenové vykurovanie ako navýšenie tepelného výkonu alebo ako alternatíva k podlahovému sálavému vykurovaniu
- Rýchla a krátka doba inštalácie, vysoká flexibilita
- Nie je potrebná žiadna doba sušenia, nie je potrebný žiadny proces zahrievania
- Univerzálne použitie s potrubím Dim 14 mm MLC alebo PE-Xa



Popis

- stenový systém vykurovania Siccus skladajúci sa z dosiek EPS (bez HBCD) podľa EN 13163 s hliníkovými teploroznášajúcimi lamelami.
- Trieda reakcie na oheň podľa EN 13501-1: trieda E.
- Trieda spomaľovania horenia B1 podľa DIN 4102
- typ použitia podľa DIN 4108-10: DEO dh, WI
- náhodné zaťaženie podľa EN 1991-1-1 = 7,5 kN/m²
- raster potrubia 150 mm
- potrubie s priemerom 14 mm

Použitie

- stenové sálavé vykurovanie a chladenie
- pre suché inštalácie
- pre športové podlahy

Certifikácia

- DIN CERTCO: 7F008-F, 7F009-F, 7F332-F

Uponor Comfort Pipe PLUS

Popis

- Potrubie vyrobené z vysoko sieťovaného polyetylénu (PE-Xa) podľa EN ISO 15875
- Vrstva EVOH (etylenvinylalkohol) pre odolnosť proti difúzií kyslíku podľa DIN 4726
- 5 vrstiev
- Vonkajšia biela PE vrstva určené k ochrane pred mechanickým poškodením
- Trieda použitia 4 - Podlahového vykurovanie a rozvody pre nízkotepelné pre vykurovacie telesá
- Trieda reakcie na oheň E podľa DIN EN 13501-1.

Použitie

- Podlahového vykurovanie a rozvody pre nízkotepelné pre vykurovacie telesá
- Vykurovanie
- Max. prevádzková teplota: 90 °C
- Maximálna teplota 100 °C
- Konštrukčný tlak 6 bar pri 70 °C

Uponor Siccus wall

Uponor MLCP RED

Popis

- Viacvrstvé kompozitné potrubie s kyslíkovou bariérou (PE-RT - spojivo - pozdĺžne zváraný hliník - spojivo - PE-RT)
- Trieda materiálu B2 podľa DIN 4102.

Použitie

- Max. tlak pri nepretržitej prevádzke: 4 bar
- Max. trvalá prevádzková teplota 60 °C.

Uponor Siccus 14 systémová doska

- systémová doska s drážkami
- pevnosť v tlaku: = 150 kPa
- R=0.622 m²K/W

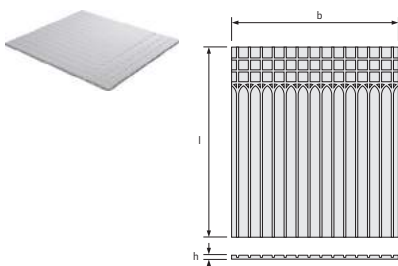

Položka č.	Dimenzia	ND	l	R-hodnota	b	h	A	Bal. 2	Bal. 1	Jedn.	Cena:
		mm	mm	m ² K/W	mm	mm	m ²				
1005485	EPS 150kPa 14mm	1197	1050	0,622	25	1,25		100	12,5	m ²	14,08 €

Uponor Siccus 14 teplo-roznášacia lamela

- hliníková teplo-roznášacia lamela pre použitie v suchých podlahových systémoch Uponor s rúrkou 14 mm
- Na lamele je predrežanie, ktoré súži na prípadné skrakovanie lamely
- spotreba materiálu = 5,6 ks / m² (c-c150mm)



Položka č.	Dimenzia	l	b	Bal. 2	Bal. 1	Jedn.	Cena:
		mm	mm				
1005486	14mm	1180	120	768	48	ks	5,06 €

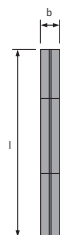

Uponor Siccus wall

Uponor Comfort Pipe PLUS rúrka

- 6/10 bar pri 90°C/70°C

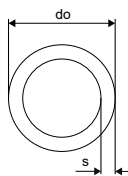

Položka č.	Dimenzia	L m	do mm	s mm	p mm	farba	Bal. 2	Bal. 1	Jedn.	Cena:
1062883	14x2,0 120m	120	14	2	6	biela	1320	120	m	2,04 €
1062884	14x2,0 240m	240	14	2	6	biela	1680	240	m	2,04 €
1062885	14x2,0 960m	960	14	2	6	biela	1920	960	m	2,04 €

Uponor Vario svorné šroubenie PEX

- Eurokónus
- Mosadz

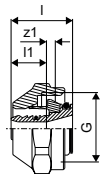

Položka č.	Dimenzia	l mm	l1 mm	G palec	z1 mm	Bal. 2	Bal. 1	Jedn.	Cena:
1065283	14x2,0-G ³ / ₄ "FT Euro	23	13	³ / ₄	3	25	1	ks	5,75 €

Uponor Q&E spojka s dvomi krúžkami DR

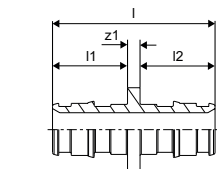

Položka č.	Dimenzia	l mm	l1 mm	l2 mm	z1 mm	Bal. 2	Bal. 1	Jedn.	Cena:
1058659	14-14	39	18	18	3	100	10	ks	5,54 €

Uponor Q&E krúžok natural, eval

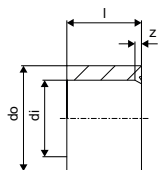

Položka č.	Dimenzia	l mm	di mm	s mm	Bal. 2	Bal. 1	Jedn.	Cena:
1058428	14	14	14,3	3,0	900	20	ks	0,46€

Uponor Siccus wall

Uponor Smart lisovacia spojka

- Lisovacie spojky
- mosadz
- Pre Uponor Smart UFH potrubia a Comfort Pipe PLUS

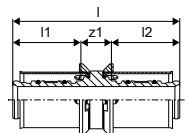

Položka č.	Dimenzia	l	l1	l2	z1	p	Bal. 2	Bal. 1	Jedn.	Cena:
		mm	mm	mm	mm	bar				
1089646	14x2,0-14x2,0	52	21	21	9	6	80	20	ks	3,28 €

Uponor Siccus 14 rezací nástroj na EPS

- tepelný rezací nástroj na EPS
- 230V, 50/60Hz
- na rezanie drážok pre potrubia dimenzie 14 mm



Položka č.	Dimenzia	OV	Bal. 2	Bal. 1	Jedn.	Cena:
		V				
1006290	14mm 230V	230	20	1	ks	204,96 €

Uponor Magna

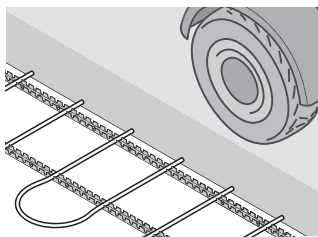

Uponor Magna je systém priamo namontovaný do betónovej vrstvy podlahy. Na fixáciu rúrok sa používajú štandardné oceľové rohože. Ako zdroj tepla pre celú budovu môže byť navrhnutý akýkoľvek zdroj.

Výhody pre vás

- Jednoduché, flexibilné a optimálne využitie priestoru. Systém obsahuje len niekoľko komponentov
- Nákladovo efektívne, rýchla návratnosť investícií, žiadne náklady na údržbu
- Spoľahlivá a osvedčená technológia s dlhou životnosťou
- Pohodlná a stála teplota, bez prachu



Popis

- Systém priemyselného vykurovania Magna
- Okruhy 2-5 6-9 10-14 15-19 20
- Držiak 2 3 4 5 6
- Rozostup okruhov 100 mm

Použitie

- priemyselné vykurovanie a vykurovanie veľkých komerčných priestorov
- vo vnútri betónu
- max. 20 okruhov
- max. tlak: 6 bar pri 60 °C

Uponor Comfort Pipe PLUS

Popis

- Potrubie vyrobené z vysoko sieťovaného polyetylénu (PE-Xa) podľa EN ISO 15875
- Vrstva EVOH (etylenvinylalkohol) pre odolnosť proti difúzií kyslíku podľa DIN 4726
- 5 vrstiev
- Vonkajšia biela PE vrstva určené k ochrane pred mechanickým poškodením
- Trieda použitia 4 - Podlahového vykurovanie a rozvody pre nízkotepelné pre vykurovacie telesá
- Trieda reakcie na oheň E podľa DIN EN 13501-1.

Použitie

- Podlahového vykurovanie a rozvody pre nízkotepelné pre vykurovacie telesá
- Vykurovanie
- Max. prevádzková teplota: 90 °C
- Maximálna teplota 100 °C
- Konštrukčný tlak 6 bar pri 70 °C

Uponor Magna

Uponor Q&E krúžok s dorazovou hranou natural

- S dorazovou hranou
- PE materiál



Položka č.	Dimenzia	l mm	di mm	do mm	z mm	p bar	farba	Bal. 2	Bal. 1	Jedn.	Cena:
1044993	32	33	32,7	39,9	2	6+10	natural	150	10	ks	1,05 €
1045464	40	41	40,8	50,2	3	6+10	natural	80	5	ks	2,18 €

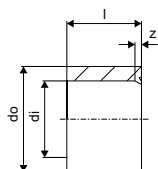

Uponor Magna zákl.sada k rozdeľovaču K1

- Uponor priemyselný rozdeľovač – základná sada pre montáž priemyselných rozdeľovačov, pozostáva z:

- 2 ks konzoly krátke
- 2 ks konzoly dlhé
- 2 ks mosadzný dopúšťací ventil
- 2 ks teplomer 0 – 60°C
- 1 ks manometer
- 2 ks koncové uzávery
- 2 ks ploché tesnenie pre skrutkový spoj s prevlečnou maticou
- 1 ks inštalačný materiál: 8 x skrutka 6 x 60 mm
- 8 x plastová hmoždinka 8 x 40 mm 2 x ploché tesnenie 44 x 32 x 2



Položka č.	Dimenzia	Bal. 2	Bal. 1	Jedn.	Cena:
1045815		1	1	ks	186,65 €

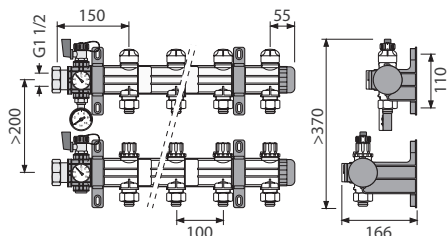

Uponor Magna

Uponor priemyselné podlahové vykurovanie

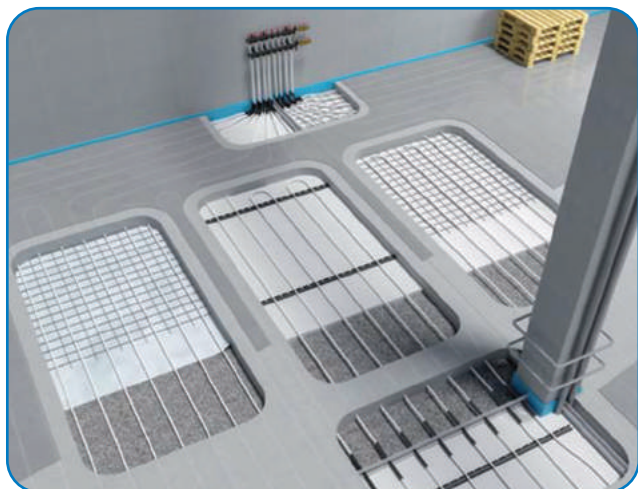

Výhody

- Rýchly návrat vložených investícií
- Absolútna sloboda pri využití priestoru
- Optimálne využitie priestoru
- Ideálny teplotný profil
- Nízka cirkulácia vzduchu, bez prašnosti
- Stimuluje pracovné prostredie
- Bezúdržbový systém
- Praxou preverená technológia
- Predĺžené záruky na systém

Uponor priemyselné podlahové vykurovanie je nízko teplotný sálavý systém vykurovania priemyselných priestorov. Systém je inštalovaný priamo v betónovej podlahe. Častokrát je možné využiť prítomnú kari sieť a železné vystuženie betónu k fixácii vykurovacieho potrubia. Ako zdroj tepla môže využiť konvekčný zdroj, navrhnutý pre celú budovu.

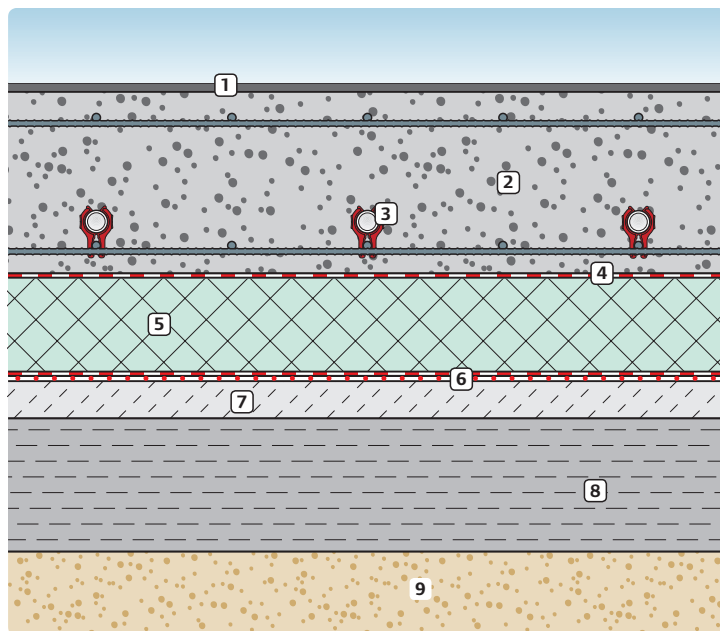

Príklad skladby podlahy s tepelnou izoláciou podľa DIN 18195

- 1 Nášľapná vrstva
- 2 Betón
- 3 Uponor PE-Xa
- 4 Separčná vrstva
- 5 Tepelná izolácia, napr. extrudovaný polystyrén
- 6 Fóliová hydroizolácia
- 7 Vyrovnávacia vrstva
- 8 Nosná vrstva
- 9 Podklad

Uponor Magna



Schéma dilatačnej škáry

- 1 Nášľapná vrstva
- 2 Betón
- 3 Dilatačná škára
- 4 Chránička Uponor
- 5 Uponor PE-Xa
- 6 Separačná vrstva
- 7 Hydroizolácia
- 8 Nosná konštrukcia

Dôležité informácie k projektovaniu

- Dilatačnými škárami môže prechádzať len pripojovacie potrubie
- Pri prechode dilatačnou škárou vždy použite Uponor chráničku

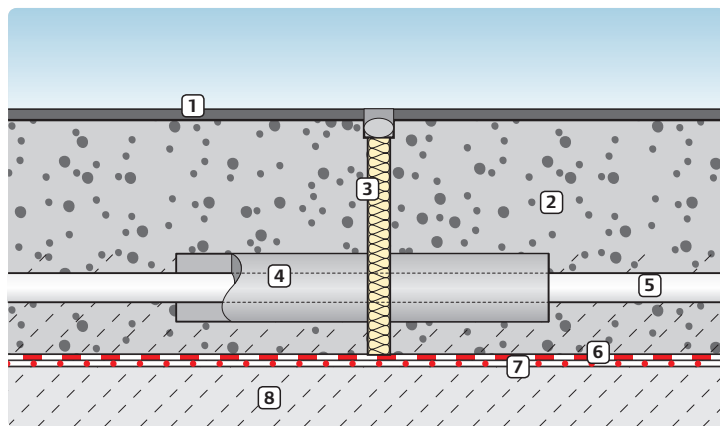
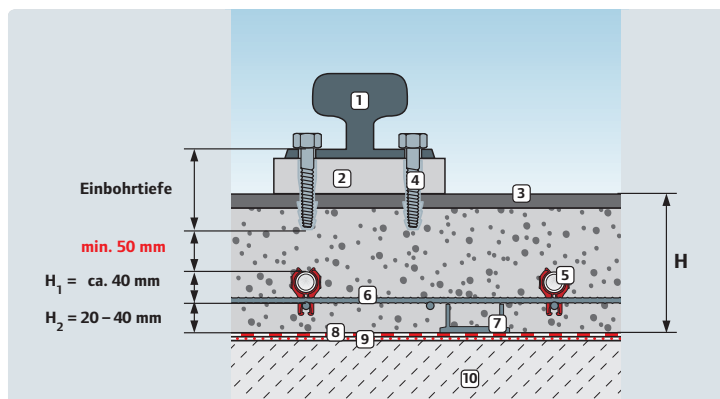

Hĺbka ukotvenia koľajnice žeriavu

- 1 Koľajnice pre priemyselné žeriavy
- 2 Vyrovnávací platňa
- 3 Vrstva vystavená opotrebeniu
- 4 Ukotvenie
- 5 Uponor PE-Xa
- 6 Výstuž
- 7 Krycia vložka
- 8 Separačná vrstva
- 9 Hydroizolácia
- 10 Nosná vrstva

Uponor Magna

Uponor Magna Pipe PLUS

Popis

- Potrubie vyrobené z vysoko sieťovaného polyetylénu (PE-Xa) podľa EN ISO 15875
- Vrstva EVOH (etylenvinylalkohol) pre odolnosť proti difúzií kyslíku podľa DIN 4726
- 5 vrstiev
- Vonkajšia biela PE vrstva určená ako ochrana pred mechanickým poškodením
- Trieda použitia 4 - Podlahového vykurovanie a rozvody pre nízkotepelné vykurovacie telesá
- Trieda reakcie na oheň E podľa DIN EN 13501-1.
- možnosť spájania systémami Uponor Q&E, a S-Press

Použitie

- Podlahové vykurovanie a rozvody pre nízkotepelné vykurovacie telesá
- Vykurovanie
- Max. prevádzková teplota: 90 °C
- Maximálna teplota 100 °C
- Prevádzkový tlak 6 barov pri 70 °C

Uponor Radi Pipe

Popis

- Potrubie vyrobené z vysoko sieťovaného polyetylénu (PE-Xa) podľa EN ISO 15875
- Vrstva EVOH (etylenvinylalkohol) pre odolnosť proti difúzií kyslíku podľa DIN 4726
- Trieda použitia 5 - radiátory, vysoké teploty
- Trieda reakcie na oheň E podľa DIN EN 13501-1.

Použitie

- Vykurovanie: Rozsah trvalej prevádzkovej teploty až 90 °C. Krátkodobá maximálna teplota je 100 °C po dobu 100 hodín v rámci prevádzkovej životnosti.

Uponor Fix fixačná lišta samolepiaca

- lišta pre potrubia 14-20mm
- c-c 50mm
- so samolepiacou vrstvou



Položka č.	Dimenzia	l mm	b mm	h mm	c/c mm	Bal. 2	Bal. 1	Jedn.	Cena:
1135496	14-20mm c/c50mm	1m	1000	50	27	50	100	m	4,35 €

Uponor Magna fixačná lišta, U profil

- fixačná lišta pre rúrky 20 / 25 mm
- c-c 50mm



Položka č.	Dimenzia	l mm	do mm	c/c1 mm	b mm	ND farba	Bal. 2	Bal. 1	Jedn.	Cena:
1005290*	25mm c/c50mm	3m	3000	25	50	60	1320	30	m	6,98 €

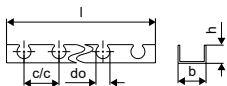

Uponor Magna

Uponor Magna príchytku pre fix.lištu

- upevňovacia príchytku
- pre potrubia s dimenziou 25 mm

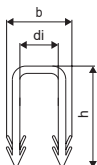

Položka č.	Dimenzia	Bal. 2	Bal. 1	Jedn.	Cena:
1005291*	25mm	5000	500	ks	0,18 €

Uponor Multi káblový viazač PA

- káblové pásy na pripavenie potrubia

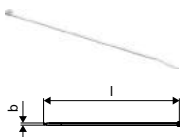

Položka č.	Dimenzia	l mm	b mm	Bal. 2	Bal. 1	Jedn.	Cena:
1005372	300mm	300	7	5000	100	ks	0,25 €

Uponor Classic káblový viazač

- oceľová spona na upevnenie potrubia na kari siete

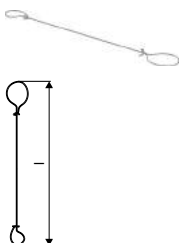

Položka č.	Dimenzia	l mm	Bal. 2	Bal. 1	Jedn.	Cena:	
1009222	150x1,25mm	250pcs	150	250	1	ks	0,06 €

Uponor Comfort Pipe PLUS rúrka

- 6/10 bar pri 90°C/70°C

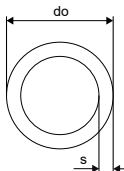

Položka č.	Dimenzia	L m	do mm	s mm	p bar	farba	Bal. 2	Bal. 1	Jedn.	Cena:	
1009230	20x2,0	240m	240	20	2	6	biela	960	240	m	2,55 €
1009231	20x2,0	480m	480	20	2	6	biela	960	480	m	2,55 €

Uponor Magna

Uponor Comfort Pipe PLUS rúrka

- 6 bar pri 90°C

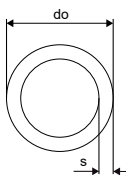

Položka č.	Dimenzia	L m	do mm	s mm	p bar	farba	Bal. 2	Bal. 1	Jedn.	Cena:
1062888	25x2,3 220m	220	25	2,3	6	biela	440	220	m	3,78 €
1062889	25x2,3 300m	300	25	2,3	6	biela	600	300	m	3,78 €
1063907	25x2,3 640m	640	25	2,3	6	biela		640	m	3,73 €

Uponor Fit svorné šroubenie, vonk.záv.

- Mosadz

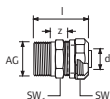

Položka č.	Dimenzia	d mm	AG palec	l mm	SW mm	z mm	Bal. 2	Bal. 1	Jedn.	Cena:
1005295	25x2,3-R $\frac{3}{4}$ "MT	25	R $\frac{3}{4}$	50	37/27	15	100	10	ks	22,61 €
1005298	25x2,3-R1"MT	25	R 1	53	37/34	20	100	10	ks	25,31 €

Uponor Fit svorné šroubenie, vnút.záv.

- Mosadz

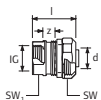

Položka č.	Dimenzia	d mm	IG palec	l mm	SW mm	z mm	Bal. 2	Bal. 1	Jedn.	Cena:
1005297	25x2,3-Rp $\frac{3}{4}$ "FT	25	Rp $\frac{3}{4}$	35	37/31	8	100	10	ks	26,67 €

Uponor Radi Pipe rúrka, natural PN6

- Prevádzkový tlak 6 bar

- kotúč

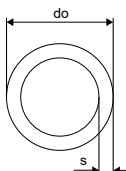

Položka č.	Dimenzia	L m	do mm	s mm	p bar	farba	Bal. 2	Bal. 1	Jedn.	Cena:
1001220	32x2,9 50m	50	32	2,9	6	natural	550	50	m	7,42 €
1008979	40x3,7 50m	50	40	3,7	6	natural	350	50	m	10,25 €

Uponor Magna

Uponor Radi Pipe tyč, natural PN6 S

- Prevádzkový tlak 6 bar
- tyč 6 m

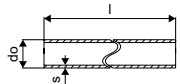

Položka č.	Dimenzia	L	do	s	p	farba	Bal. 2	Bal. 1	Jedn.	Cena:
		m	mm	mm	mm	bar			m	
1001222	32x2,9 6m	6	32	2,9	6	natural	12	6	m	6,58 €
1008939	40x3,7 6m	6	40	3,7	6	natural	840	6	m	11,99 €

Uponor Q&E koleno PPSU

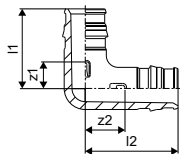

Položka č.	Dimenzia	l1	l2	z1	z2	p	Bal. 2	Bal. 1	Jedn.	Cena:
		mm	mm	mm	mm	bar			ks	
1008680	20-20	34	39	12	16	6+10	40	5	ks	3,65 €
1008681	25-25	42	47	14	19	6+10	25	5	ks	5,59 €
1001245	32-32	53	59	18	23	6+10	10	1	ks	9,99 €
1008683	40-40	65	74	21	29	6+10	10	1	ks	19,58 €

Uponor Q&E spojka PPSU

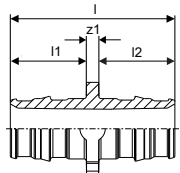

Položka č.	Dimenzia	l	l1	l2	z1	p	Bal. 2	Bal. 1	Jedn.	Cena:
		mm	mm	mm	mm	bar			ks	
1008932	20-20	47	22	22	3	6+10	80	5	ks	3,10 €
1008671	25-25	58	28	28	3	6+10	50	5	ks	4,44 €
1001235	32-32	73	35	35	3	6+10	15	1	ks	7,95 €
1008673	40-40	90	44	44	3	6+10	10	1	ks	14,62 €

Uponor Q&E redukovaná spojka PPSU

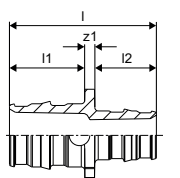

Položka č.	Dimenzia	l	l1	l2	z1	p	Bal. 2	Bal. 1	Jedn.	Cena:
		mm	mm	mm	mm	bar			ks	
1008676	25-20	53	22	28	3	6+10	40	5	ks	4,24 €
1001240	32-25	66	28	35	3	6+10	20	1	ks	8,13 €
1008678	40-32	82	35	44	3	6+10	10	1	ks	13,09 €
1042867	50-40	103	54	44	5	6+10	10	1	ks	35,57 €
1042878	63-40	117	68	44	6	6+10	5	1	ks	33,56 €

Uponor Magna

Uponor Q&E T-kus PPSU

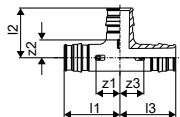

Položka č.	Dimenzia	l1 mm	l2 mm	l3 mm	z1 mm	z2 mm	z3 mm	p bar	Bal. 2	Bal. 1	Jedn.	Cena:
1008685	20-20-20	39	34	39	17	12	17	6+10	30	5	ks	4,63 €
1008686	25-25-25	47	42	47	20	15	20	6+10	20	5	ks	7,33 €
1001250	32-32-32	59	53	59	24	18	24	6+10	10	1	ks	12,60 €
1008688	40-40-40	74	65	74	30	22	30	6+10	5	1	ks	25,77 €

Uponor Q&E redukovaný T-kus PPSU

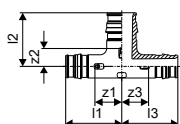

Položka č.	Dimenzia	l1 mm	l2 mm	l3 mm	z1 mm	z2 mm	z3 mm	p bar	Bal. 2	Bal. 1	Jedn.	Cena:
1008711	20-25-20	42	40	42	20	12	20	6+10	25	5	ks	6,66 €
1008703	25-20-20	44	37	39	17	15	17	6+10	25	5	ks	6,66 €
1008691	25-20-25	44	37	44	17	15	17	6+10	20	5	ks	6,66 €
1001420	25-25-20	47	42	42	20	15	20	6+10	20	5	ks	6,66 €
1008712	25-32-25	52	50	52	24	15	24	6+10	15	1	ks	12,23 €
1001422	32-20-25	52	40	44	17	18	17	6+10	15	1	ks	12,60 €
1001424	32-20-32	52	40	52	17	18	17	6+10	15	1	ks	12,92 €
1008704	32-25-20	55	45	42	20	18	20	6+10	15	1	ks	12,92 €
1001426	32-25-25	55	45	47	20	18	20	6+10	15	1	ks	12,92 €
1001428	32-25-32	55	45	55	20	18	20	6+10	15	1	ks	12,92 €
1008713	32-40-32	65	61	65	30	18	30	6+10	10	1	ks	22,21 €
1008707	40-20-32	60	44	52	17	22	17	6+10	5	1	ks	22,21 €
1008694	40-20-40	60	44	60	17	22	17	6+10	5	1	ks	22,21 €
1008708	40-25-32	63	49	55	20	22	20	6+10	5	1	ks	22,21 €
1008695	40-25-40	63	49	63	20	22	20	6+10	5	1	ks	20,33 €
1008709	40-32-32	68	57	59	24	22	24	6+10	5	1	ks	21,09 €
1008696	40-32-40	68	57	68	24	22	24	6+10	5	1	ks	22,13 €

Uponor Q&E krúžok white

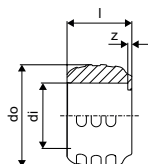

Položka č.	Dimenzia	l mm	di mm	do mm	z mm	p bar	farba	Bal. 2	Bal. 1	Jedn.	Cena:
1057454	20	20	20,2	29,2	1	6+10	biela	520	20	ks	0,37 €
1057455	25	25	25,3	34,6	1	6+10	biela	300	20	ks	0,43 €
1057456	32	32	32,4	41,8	1	6+10	biela	150	10	ks	0,89 €

Uponor Magna

Uponor Q&E krúžok s dorazovou hranou natural

- S dorazovou hranou
- PE materiál

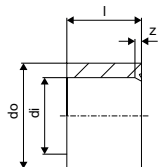

Položka č.	Dimenzia	l mm	di mm	do mm	z mm	p bar	farba	Bal. 2	Bal. 1	Jedn.	Cena:
1044993	32	33	32,7	39,9	2	6+10	natural	150	10	ks	1,05 €
1045464	40	41	40,8	50,2	3	6+10	natural	80	5	ks	2,18 €

Uponor Magna zákl.sada k rozdeľovaču K1

- Uponor priemyselný rozdeľovač – základná sada pre montáž priemyselných rozdeľovačov, pozostáva z:

- 2 ks konzoly krátke
- 2 ks konzoly dlhé
- 2 ks mosadzný dopúšťací ventil
- 2 ks teplomer 0 – 60°C
- 1 ks manometer
- 2 ks koncové uzávery
- 2 ks ploché tesnenie pre skrutkový spoj s prevlečnou maticou
- 1 ks inštalačný materiál: 8 x skrutka 6 x 60 mm
- 8 x plastová hmoždinka 8 x 40 mm 2 x ploché tesnenie 44 x 32 x 2



Položka č.	Dimenzia	Bal. 2	Bal. 1	Jedn.	Cena:
1045815		1	1	ks	186,65 €

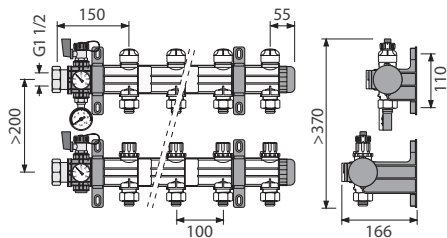

Uponor Magna

Uponor Magna



Položka č.	Dimenzia	p bar	Bal. 2	Bal. 1	Jedn.	Cena:
1121532	1x $\frac{3}{4}$ Euro		10	1	ks	101,51 €
1121533	2x $\frac{3}{4}$ Euro		90	1	ks	175,79 €
1121534	3x $\frac{3}{4}$ Euro		60	1	ks	247,76 €

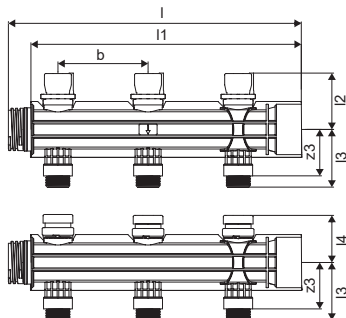

Uponor Magna



Položka č.	Dimenzia	p bar	Bal. 2	Bal. 1	Jedn.	Cena:
1121535	1x25		10	1	ks	141,75 €
1121536	2x25		90	1	ks	283,50 €
1121537	3x25		60	1	ks	425,25 €

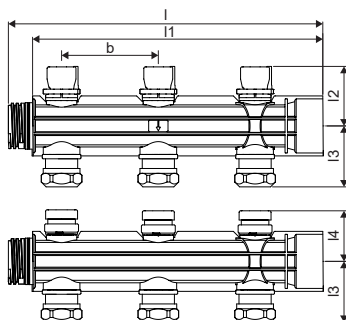

Uponor Vario svorné šroubenie PEX

- Eurokónus
- Mosadz



Položka č.	Dimenzia	l mm	l1 mm	G palec	z1 mm	Bal. 2	Bal. 1	Jedn.	Cena:
1065290	20x1,9/2,0-G $\frac{3}{4}$ "FT Euro	24	14	$\frac{3}{4}$	3	25	1	ks	5,87 €

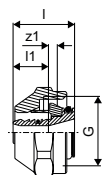

Uponor Magna

Uponor Magna guľový ventil, set

- Vyrobené z mosadze



Položka č.	Dimenzia	Bal. 2	Bal. 1	Jedn.	Cena:
1030135	2x G 1 ½	1	1	ks	95,57 €

Uponor Magna konzola rozdeľovača

- Obsahuje: 2x krátke konzoly, 2x dlhé konzoly, 1x inštalačný materiál: 8x skrutky 6x60mm, 8x plastová hmoždinka, 8x40mm



Položka č.	Dimenzia	Bal. 2	Bal. 1	Jedn.	Cena:
1045816		1	1	ks	22,81 €

Uponor bajonetové pripojenie priemyselného rozdeľovača 32mm

- mosadz
- pre pripojenie PE-Xa



Položka č.	Dimenzia	do mm	Bal. 2	Bal. 1	Jedn.	Cena:
1058341	32	32	10	1	ks	73,96 €

Uponor Magna prietokomer pre rozdeľovač

- S uzatváracou funkciou
- Vyrobený zo sklolaminátu vystuženého Polyamidom



Položka č.	Dimenzia	Bal. 2	Bal. 1	Jedn.	Cena:
1030134		20	1	ks	15,20 €

Uponor Vario PLUS kľúč na ventily

- Nástroj pre montáž a demontáž ventilov plastového rozdeľovača



Položka č.	Dimenzia	Bal. 2	Bal. 1	Jedn.	Cena:
1009216		10	1	ks	5,13 €

Uponor Multi podporný vodiaci oblúk

- Plast odolný voči nárazu
- Vodiaci oblúk 90°



Položka č.	Dimenzia	l mm	di mm	z mm	h mm	r mm	Bal. 2	Bal. 1	Jedn.	Cena:
1135492	20	150	22	115	31	115	2300	50	ks	2,16 €
1001230	28	175	27	145	40	145	900	50	ks	3,47 €

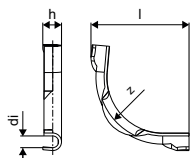

Uponor Meltaway

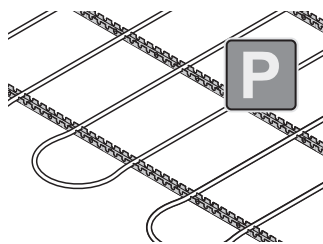

Systém Uponor roztápania snehu a ľadu je vhodný pre mnoho druhov vonkajších povrchov, ako sú napr. cesty, nájazdové rampy, prístupové cesty do nemocníc alebo hasičských staníc, heliportov, chodníkov a futbalových ihrísk, atď.

Výhody pre vás

- Bezpečný, suchý vonkajší povrch počas celej zimy
- Automatické rozmrazovanie, bez ručného odhadzovania snehu
- Zabraňuje škodám a ekologickým problémom kvôli posýpaniu soľou
- Možnosť využitia odpadového tepla
- Rýchla a jednoduchá montáž vďaka robustnej Uponor PE-X rúrke
- Komplexný systém vrátane všetkých komponentov
- Obmedzenie možnosti skĺznutia a následného pádu



Popis

- systém pre rozmrazovanie snehu a ľadu
- Vyrobené z polyetylénových rúr s vysokou hustotou (HDPE)
- Vybavené kompaktnými zváranými spojkami otočenými do dvoch smerov, ktoré zvierajú vzájomný uhol 120 °

Použitie

- ohrev vonkajšieho povrchu
- rozmrazovanie snehu a ľadu

Skladba prírodného vyhrievaného trávniku

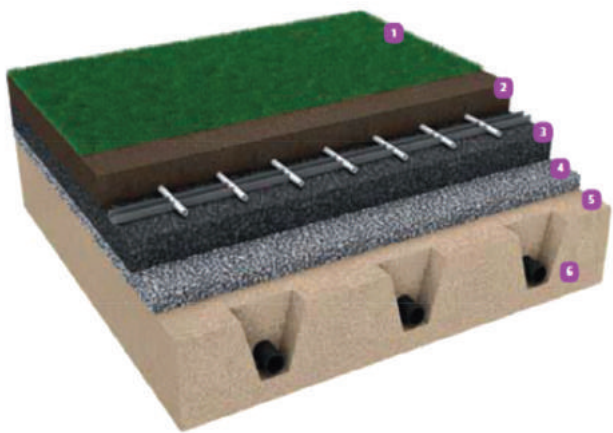

- 1) Prírodný trávnik
- 2) Vrchná pôda, podkladná
- 3) Štrkové lôžko, vulcanic
- 4) Bežné štrkové lôžko
- 5) Spodná podkladná vrstva pôdy
- 6) Podzemná drenážna vrstva

Skladba umelého vyhrievaného trávniku

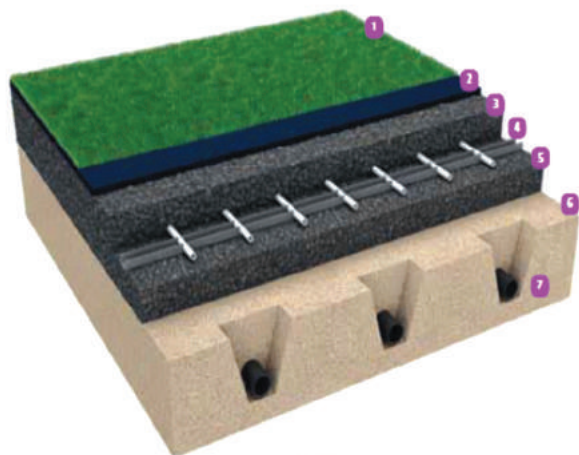

- 1) Umelý trávnik
- 2) Granulátz gummy a piesok
- 3) Elastická vrstva
- 4) Absorpčná piesková vrstva
- 5) Elastická vrstva
- 6) Spodná podkladná vrstva pôdy
- 7) Podzemná drenážna vrstva

Uponor Meltaway

Uponor Magna fixačná lišta, U profil

- fixačná lišta pre rúrky 20 / 25 mm
- c-c 50mm

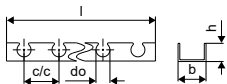

Položka č.	Dimenzia	l mm	do mm	c/c1 mm	b mm	Bal. 2	Bal. 1	Jedn.	Cena:
1005290*	25mm c/c50mm 3m	3000	25	50	60	1320	30	m	6,98 €

Uponor Magna príchytká pre fix.lištu

- upevňovacia príchytká
- pre potrubia s dimenziou 25 mm

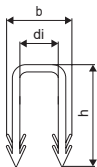

Položka č.	Dimenzia	Bal. 2	Bal. 1	Jedn.	Cena:
1005291*	25mm	5000	500	ks	0,18 €

Uponor Classic káblový viazač

- oceľová spona na upevnenie potrubia na kari siete



Položka č.	Dimenzia	l mm	Bal. 2	Bal. 1	Jedn.	Cena:
1009222	150x1,25mm 250pcs	150	250	1	ks	0,06 €

Uponor Meltaway PEX rúrka

- PE-Xb
- Tavenie snehu a vyhrievanie vonkajších plôch
- Max. teplota prívodu: 50°C
- Prevádzkový tlak: 4,5 Bar pri 50°C

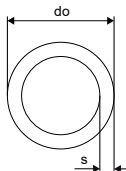

Položka č.	Dimenzia	L m	do mm	s mm	p bar	farba	Bal. 1	Jedn.	Cena:
1033625	25x2,3 1020m	1020	25	2,3	4,5	orange	1020	m	5,12 €
1033626	25x2,3 custom made	1	25	2,3	4,5	orange	1020	m	5,12 €

Uponor Meltaway

Uponor Fit svorné šroubenie, vonk.záv.

- Mosadz

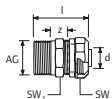

Položka č.	Dimenzia	d mm	AG palec	l mm	SW mm	z mm	Bal. 2	Bal. 1	Jedn.	Cena:
1005295	25x2,3-R $\frac{3}{4}$ "MT	25	R $\frac{3}{4}$	50	37/27	15	100	10	ks	22,61 €
1005298	25x2,3-R1"MT	25	R 1	53	37/34	20	100	10	ks	25,31 €

Uponor Fit svorné šroubenie, vnút.záv

- Mosadz

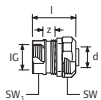

Položka č.	Dimenzia	d mm	IG palec	l mm	SW mm	z mm	Bal. 2	Bal. 1	Jedn.	Cena:
1005297	25x2,3-Rp $\frac{3}{4}$ "FT	25	Rp $\frac{3}{4}$	35	37/31	8	100	10	ks	26,67 €

Uponor Meltaway rozdeľovač, 1 výstup

- Jednoduchý rozdeľovač



Položka č.	Dimenzia	výstupy	d mm	c/c mm	Bal. 1	Jedn.	Cena:
1033639*	160 1x10 c/c600 6m	10	160	600	1	ks	1 098,17 €
1033640	75 1x40 c/c150 6m	40	75	150	1	ks	1 476,94 €
1033645	110 1x40 c/c150 6m	40	110	150	1	ks	1 626,72 €
1033631	75mm 1x12 c/c500 6m	12	75	500	1	ks	572,11 €
1033632	110 1x12 c/c500 6m	12	110	500	1	ks	660,21 €
1033633	160 1x12 c/c500 6m	12	160	500	1	ks	1 186,65 €

Uponor Meltaway rozdeľovač, 2 výstupy

- Dvojité rozdeľovač



Položka č.	Dimenzia	výstupy	d mm	c/c mm	Bal. 1	Jedn.	Cena:
1033634	75 2x12 c/c500 6m	24	75	500	1	ks	966,98 €

Uponor Meltaway spojka



Položka č.	Dimenzia	d mm	s mm	Bal. 1	Jedn.	Cena:
1033672	25x2,3 156mm	25	2,3	1	ks	31,00 €
1033678	25x2,3 290mm	25	2,3	1	ks	43,24 €

Uponor Meltaway

Uponor Multi podporný vodiaci oblúk

- Plast odolný voči nárazu
- Vodiaci oblúk 90°

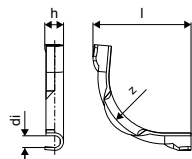

Položka č.	Dimenzia	l	di	z	h	r	Bal. 2	Bal. 1	Jedn.	Cena:
		mm	mm	mm	mm	mm			ks	€
1001230	28	175	27	145	40	145	900	50		3,47 €

Uponor Teck chránička black

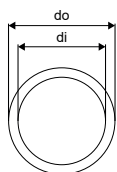

Položka č.	Dimenzia	L	di	do	farba	Bal. 2	Bal. 1	Jedn.	Cena:
		m	mm	mm				m	€
1012869	35/29 50m	50	29	35	čierna	1400	50		1,26 €

Uponor Contec

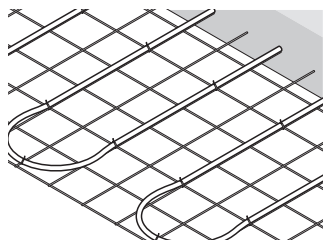

Uponor Contec je zabudovaný do konštrukcií budov a aktivuje ich tepelnú hmotu (TABS = Thermal Activated Building Slabs, aktivácia betónového jadra) na účely vykurovania a chladenia.

Výhody pre vás

Optimálna teplota: rovnomerný komfort po celý rok
Účinnosť: účinné využitie obnoviteľných zdrojov energie

Flexibilita: optimálne použitie priestorov v budovách



Popis

- potrubie pripevnené na oceľových rohožiacich

Použitie

- TABS

Uponor Comfort Pipe PLUS

Popis

- Potrubie vyrobené z vysoko sieťovaného polyetylénu (PE-Xa) podľa EN ISO 15875
- Vrstva EVOH (etylénvinylalkohol) pre odolnosť proti difúzií kyslíku podľa DIN 4726
- 5 vrstiev
- Vonkajšia biela PE vrstva určené k ochrane pred mechanickým poškodením
- Trieda použitia 4 - Podlahového vykurovanie a rozvody pre nízkotepelné pre vykurovacie telesá
- Trieda reakcie na oheň E podľa DIN EN 13501-1.

Použitie

- Podlahového vykurovanie a rozvody pre nízkotepelné pre vykurovacie telesá
- Vykurovanie
- Max. prevádzková teplota: 90 °C
- Maximálna teplota 100 °C
- Konštrukčný tlak 6 bar pri 70 °C

Uponor Magna Pipe PLUS

Popis

- Potrubie vyrobené z vysoko sieťovaného polyetylénu (PE-Xa) podľa EN ISO 15875
- Vrstva EVOH (etylénvinylalkohol) pre odolnosť proti difúzií kyslíku podľa DIN 4726
- 5 vrstiev
- Vonkajšia biela PE vrstva určená ako ochrana pred mechanickým poškodením
- Trieda použitia 4 - Podlahového vykurovanie a rozvody pre nízkotepelné vykurovacie telesá
- Trieda reakcie na oheň E podľa DIN EN 13501-1.
- možnosť spájania systémami Uponor Q&E, a S-Press

Použitie

- Podlahové vykurovanie a rozvody pre nízkotepelné vykurovacie telesá
- Vykurovanie
- Max. prevádzková teplota: 90 °C
- Maximálna teplota 100 °C
- Prevádzkový tlak 6 barov pri 70 °C

Uponor Contec

Uponor Comfort Pipe PLUS rúrka

- 6/10 bar pri 90°C/70°C

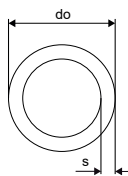

Položka č.	Dimenzia	L m	do mm	s mm	p bar	farba	Bal. 2	Bal. 1	Jedn.	Cena:	
1009228	20x2,0	120m	120	20	2	6	biela	840	120	m	2,55 €
1009230	20x2,0	240m	240	20	2	6	biela	960	240	m	2,55 €
1009231	20x2,0	480m	480	20	2	6	biela	960	480	m	2,55 €

Uponor Teck chránička black

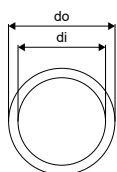

Položka č.	Dimenzia	L m	di mm	do mm	farba	Bal. 2	Bal. 1	Jedn.	Cena:	
1012864	28/23	50m	50	23	28	čierna	2000	50	m	0,84 €

Uponor Q&E koleno PPSU

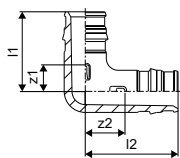

Položka č.	Dimenzia	l1 mm	l2 mm	z1 mm	z2 mm	p bar	Bal. 2	Bal. 1	Jedn.	Cena:
1008680	20-20	34	39	12	16	6+10	40	5	ks	3,65 €

Uponor Q&E spojka PPSU

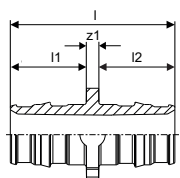

Položka č.	Dimenzia	l mm	l1 mm	l2 mm	z1 mm	p bar	Bal. 2	Bal. 1	Jedn.	Cena:
1008932	20-20	47	22	22	3	6+10	80	5	ks	3,10 €

Uponor Contec

Uponor Q&E T-kus PPSU

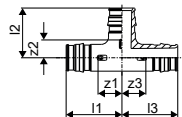

Položka č.	Dimenzia	l1	l2	l3	z1	z2	z3	p	Bal. 2	Bal. 1	Jedn.	Cena:
		mm	mm	mm	mm	mm	mm	mm bar				
1008685	20-20-20	39	34	39	17	12	17	6+10	30	5	ks	4,63 €

Uponor Q&E prechod s vonkajším závitom PL

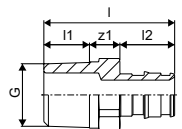

Položka č.	Dimenzia	l	l1	l2	G	z1	p	Bal. 2	Bal. 1	Jedn.	Cena:
		mm	mm	mm	mm	palec	mm bar				
1033437	20-G $\frac{1}{2}$ "MT	40	9	22	$\frac{1}{2}$	9	6+10	90	5	ks	4,99 €
1033438	20-G $\frac{3}{4}$ "MT	43	11	22	$\frac{3}{4}$	10	6+10	70	5	ks	5,12 €

Uponor Q&E krúžok white

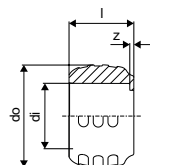

Položka č.	Dimenzia	l	di	do	z	p	farba	Bal. 2	Bal. 1	Jedn.	Cena:
		mm	mm	mm	mm	mm bar					
1057454	20	20	20,2	29,2	1	6+10	biela	520	20	ks	0,37 €

Uponor Vario svorné šroubenie PEX

- Eurokónus
- Mosadz

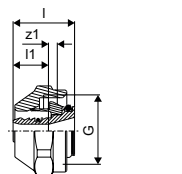

Položka č.	Dimenzia	l	l1	G	z1	Bal. 2	Bal. 1	Jedn.	Cena:
		mm	mm	palec	mm				
1065290	20x1,9/2,0-G $\frac{3}{4}$ "FT Euro	24	14	$\frac{3}{4}$	3	25	1	ks	5,87 €

Uponor Contec

Uponor Contec stropný prechodový prvok DDE

- Patentovaný prvok je navrhnutý tak, aby po betonáži mohli byť rúrky vytiahnuté pod stropnú dosku a pripojené k potrubiu alebo rozdeľovaču pod stropom.
- Pre potrubia do 20 mm.
- Možnosť ukladania vedľa seba.
- Malá červená značka označuje smer zasunutia potrubia.
- Dodávané vrátane klincov pre kotvenie.
- Dĺžka: 540 mm
- Šírka: 39 mm
- Výška: 29 mm
- Max. výška: 57 mm (v mieste vstupu potrubí)



Položka č.	Dimenzia	l	di	h	k	w	Bal. 2	Bal. 1	Jedn.	Cena:
1005376	20MM	540	20	57	340	48	50	10	ks	11,60 €

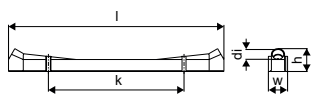

Uponor Contec PREFAB



Položka č.	Dimenzia	Bal. 1	Jedn.	Cena:
1046688	200kPa	1	ks	10,02 €

Uponor Contec ON Q&E

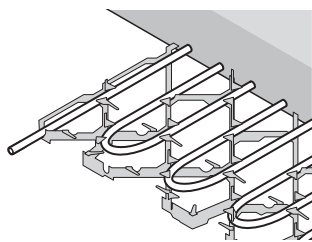

Uponor Contect ON sa inštaluje do betónovej dosky blízko povrchu a je určený na rýchlu reakciu zmeny zaťaženia a vyšší dopyt po vykurovaní/chladení. Conetec ON v kombinácii s Contec poskytuje

doplnkový systém pre zvládnutie špičkových zaťažení a umožňuje reguláciu teploty v jednotlivých miestnostiach.



Popis

- potrubie a rohož z plastu
- výška 33 mm
- funguje ako distančná vložka pre umiestnenie spodnej výstuže.

Použitie

- TABS v blízkosti povrchu stropu

Certifikácia

- trieda požiarnej odolnosti F90 alebo F120 podľa EN 13381

Uponor Comfort Pipe PLUS

Popis

- Potrubie vyrobené z vysoko sieťovaného polyetylénu (PE-Xa) podľa EN ISO 15875
- Vrstva EVOH (etylénvinylalkohol) pre odolnosť proti difúzií kyslíku podľa DIN 4726
- 5 vrstiev
- Vonkajšia biela PE vrstva určené k ochrane pred mechanickým poškodením
- Trieda použitia 4 - Podlahového vykurovanie a rozvody pre nízko teplotné pre vykurovacie telesá
- Trieda reakcie na oheň E podľa DIN EN 13501-1.

Použitie

- Podlahového vykurovanie a rozvody pre nízko teplotné pre vykurovacie telesá
- Vykurovanie
- Max. prevádzková teplota: 90 °C
- Maximálna teplota 100 °C
- Konštrukčný tlak 6 bar pri 70 °C

Výhody pre vás

- **Optimálna teplota:** rovnomerný komfort po celý rok
- **Účinnosť:** účinné využitie obnoviteľných zdrojov energie
- **Flexibilita:** optimálne použitie priestorov v budovách

Uponor Contec ON Q&E

Systém Uponor Contec ON integrovaný do stropných konštrukcií s požadovaným prietokom vykurovacej alebo chladiacej teploty využíva betónové jadro (masu betónu) budovy na ukladanie a prenos tepelnej energie. Systém Contec ON je ideálnym riešením v oblastiach s vyššími vykurovacími/chladiacimi záťažami ako napr. nad veľkými plochami okien. Systémová doska Uponor Contec ON umožňuje presnú výškovú polohu rúrok na úrovni niekoľko milimetrov nad spodnou časťou stropu a zároveň tvorí kryciu vložku pre spodnú výstuž.

Výhody pre vás

- Optimálny na kompenzáciu špičkových záťaží a na reguláciu teploty jednotlivých miestností alebo zón
- Krátke reakčné časy a dobrá regulovateľnosť
- Prefabrikované moduly pre rýchlu montáž
- Jednoduchá a rýchla montáž
- Modulovateľnosť
- Možnosť integrácie do filigránových stropov
- Klasické alebo pohľadové betónové stropy

Približná cena celého systému na 1m² aktívnej plochy stropu je 82,20 € bez DPH

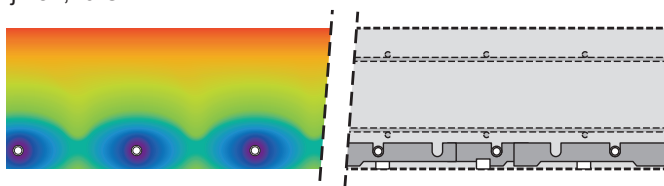

Uponor Contec ON s rozstupom rúrok 170 mm.

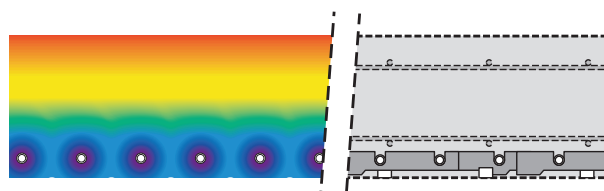

Uponor Contec ON s rozstupom rúrok 85 mm.

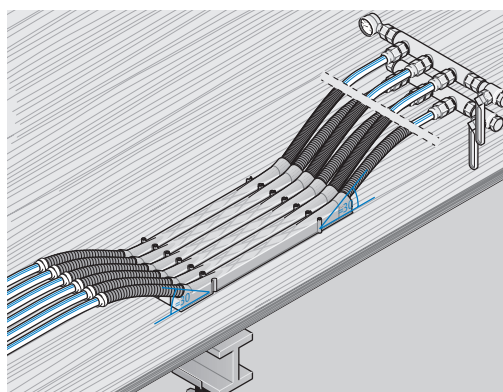

Uponor stropné prechodové prvky na debnení a tlaková skúška pripojovacích potrubí.

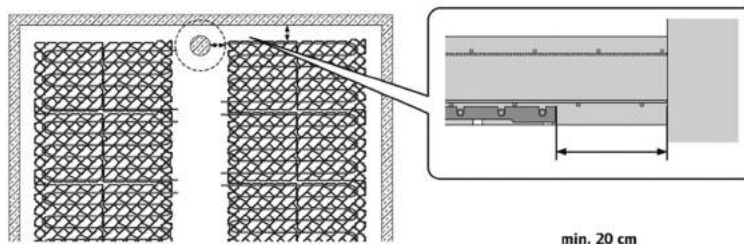

Minimálna vzdialenosť systémovej dosky od vertikálnych nosných konštrukcií.

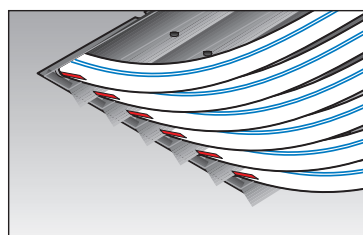

Potrubie so stropným prechodovým prvkom Uponor Contec pre pripojenie do rozdeľovača umiestnenom pod stropom. Smer priebehu je zobrazený červenou styčnicou v stropnom prechodovom prvku.

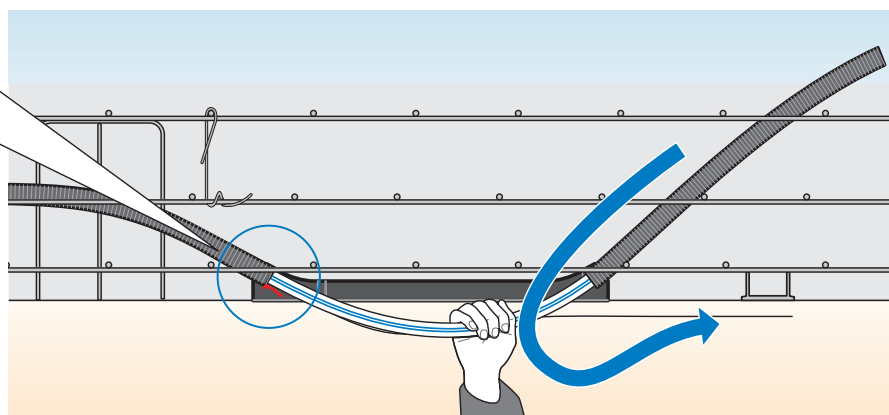

Uponor Contec ON Q&E

Uponor Contec ON systémová doska

- modul bez rúrok
- špeciálny prvok na uloženie potrubí do tesnej blízkosti povrchu stropu

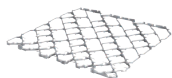

Položka č.	Dimenzia	l mm	b mm	h mm	Bal. 1	Jedn.	Cena:
1005405		1000	1028	33	40	m ²	31,73 €

Uponor Contec ON fibrovaná podložka

- inštalované na systémový modul Contec ON
- určené pre stropy z pohľadových betónov



Položka č.	Dimenzia	Bal. 1	Jedn.	Cena:
1007049		1000	ks	0,96 €

Uponor Comfort Pipe PLUS rúrka

- 6/10 bar pri 90°C/70°C

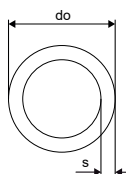

Položka č.	Dimenzia	L m	do mm	s mm	p mm	farba	Bal. 2	Bal. 1	Jedn.	Cena:
1062883	14x2,0 120m	120	14	2	6	biela	1320	120	m	2,04 €
1062884	14x2,0 240m	240	14	2	6	biela	1680	240	m	2,04 €
1088166	14x2,0 640m	640	14	2	6	biela	1920	640	m	2,04 €
1062885	14x2,0 960m	960	14	2	6	biela	1920	960	m	2,04 €

Uponor Q&E spojka s dvomi krúžkami DR

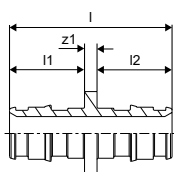

Položka č.	Dimenzia	l mm	l1 mm	l2 mm	z1 mm	Bal. 2	Bal. 1	Jedn.	Cena:
1058659	14-14	39	18	18	3	100	10	ks	5,54 €

Uponor Comfort Pipe PLUS rúrka

- 6/8 bar pri 90°C/70°C

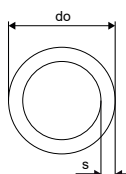

Položka č.	Dimenzia	L m	do mm	s mm	p mm	farba	Bal. 2	Bal. 1	Jedn.	Cena:
1009228	20x2,0 120m	120	20	2	6	biela	840	120	m	2,55 €
1009230	20x2,0 240m	240	20	2	6	biela	960	240	m	2,55 €
1009231	20x2,0 480m	480	20	2	6	biela	960	480	m	2,55 €

Uponor Contec ON Q&E

Uponor Q&E

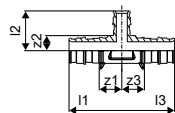

Položka č.	Dimenzia	l mm	l1 mm	l2 mm	z1 mm	z2 mm	z3 mm	Bal. 2	Bal. 1	Jedn.	Cena:
1063932	20-14-20	39	29	39	17	11	17	6	2	ks	16,42 €

Uponor Q&E krúžok white

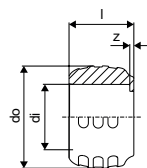

Položka č.	Dimenzia	l mm	di mm	do mm	z mm	p bar	farba	Bal. 2	Bal. 1	Jedn.	Cena:
1057454	20	20	20,2	29,2	1	6+10	biela	520	20	ks	0,37 €

Uponor Q&E krúžok natural, eval

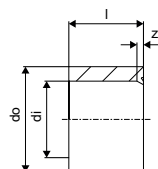

Položka č.	Dimenzia	l mm	di mm	s mm	Bal. 2	Bal. 1	Jedn.	Cena:
1058428	14	14	14,3	3,0	900	20	ks	0,46 €

Uponor Q&E

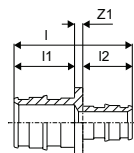

Položka č.	Dimenzia	l mm	l1 mm	l2 mm	z1 mm	Bal. 2	Bal. 1	Jedn.	Cena
1063933	20-14	43	22	18	3	12	2	ks	8,52 €

Uponor Contec ON Q&E

Uponor Contec stropný prechodový prvok DDE

- Patentovaný prvok je navrhnutý tak, aby po betonáži mohli byť rúrky vytiahnuté pod stropnú dosku a pripojené k potrubiu alebo rozdeľovaču pod stropom.
- Pre potrubia do 20 mm.
- Možnosť ukladania vedľa seba.
- Malá červená značka označuje smer zasunutia potrubia.
- Dodávané vrátane klincov pre kotvenie.
- Dĺžka: 540 mm
- Šírka: 39 mm
- Výška: 29 mm
- Max. výška: 57 mm (v mieste vstupu potrubí)



Položka č.	Dimenzia	l	di	h	k	w	Bal. 2	Bal. 1	Jedn.	Cena:
1005376	20MM	540	20	57	340	48	50	10	ks	11,60 €

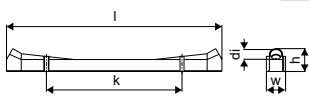

Uponor Teck chránička black



Položka č.	Dimenzia	L	di	do	farba	Bal. 2	Bal. 1	Jedn.	Cena:
1012864	28/23 50m	50	23	28	čierna	2000	50	m	0,84 €

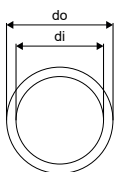

Uponor Contec PREFAB



Položka č.	Dimenzia	Bal. 1	Jedn.	Cena:
1046688	200kPa	1	ks	10,02 €

Uponor Teporis

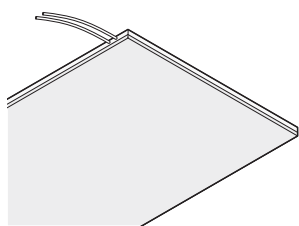

Systém sálavého vykurovania a chladenia Uponor pre stropnú montáž. Skladá sa z 9,9 mm rúr PE-Xa predmontovaných do štandardných sadrokartónových dosiek pre montáž do sadrokartónových

stropných konštrukcií. Montáž je uľahčená predmontážou rúr do sadrokartónových dosiek a kombináciou stropnej montáže a inštaláciou systému sálavého vykurovania/chladenia. Po inštalácii je možné strop natrieť farbou.

Výhody pre vás

- **Rýchlosť:** kratšia reakčná doba, jednoduché ovládanie
- **Výkon:** vysoký vykurovací a chladiaci výkon
- **Účinnosť:** predmontované moduly sa ľahko začlenia do stavených postupov



Popis

- sadrokartónová doska (15 mm)
- s 27 mm EPS 200 (30 kg/m³)

Použitie

- vykurovací a chladiaci stropná konštrukcia

Uponor Comfort Pipe PLUS

Popis

- Potrubie vyrobené z vysoko sieťovaného polyetylénu (PE-Xa) podľa EN ISO 15875
- Vrstva EVOH (etylenvinylalkohol) pre odolnosť proti difúzií kyslíku podľa DIN 4726
- 5 vrstiev
- Vonkajšia biela PE vrstva určené k ochrane pred mechanickým poškodením
- Trieda použitia 4 - Podlahového vykurovanie a rozvody pre nízkotepločné pre vykurovací telesá
- Trieda reakcie na oheň E podľa DIN EN 13501-1.

Použitie

- Podlahového vykurovanie a rozvody pre nízkotepločné pre vykurovací telesá
- Vykurovanie
- Max. prevádzková teplota: 90 °C
- Maximálna teplota 100 °C
- Konštrukčný tlak 6 bar pri 70 °C

Uponor Teporis

Uponor Magna Pipe PLUS

Popis

- Potrubie vyrobené z vysoko sieťovaného polyetylénu (PE-Xa) podľa EN ISO 15875
- Vrstva EVOH (etylénvynylalkohol) pre odolnosť proti difúzií kyslíku podľa DIN 4726
- 5 vrstiev
- Vonkajšia biela PE vrstva určená ako ochrana pred mechanickým poškodením
- Trieda použitia 4 - Podlahového vykurovanie a rozvody pre nízkoteplotné vykurovacie telesá
- Trieda reakcie na oheň E podľa DIN EN 13501-1.
- možnosť spájania systémami Uponor Q&E, a S-Press

Použitie

- Podlahové vykurovanie a rozvody pre nízkoteplotné vykurovacie telesá
- Vykurovanie
- Max. prevádzková teplota: 90 °C
- Maximálna teplota 100 °C
- Prevádzkový tlak 6 barov pri 70 °C

Uponor Teporis aktívny panel s EPS

- s integrovanými rúrkami PE-Xa 9.9x1.1mm



Položka č.	Dimenzia	ND	l	b	h	c/c	A	Bal. 2	Bal. 1	Jedn.	Cena:
		mm	mm	mm	mm	mm	m ²			ks	€
1047319	2000x1200mm	42	2000	1200	42	50	2,4	25	1	ks	320,10 €
1047320	1000x1200mm	42	1000	1200	42	50	1,2	50	1	ks	165,72 €
1047321	500x1200mm	42	500	1200	42	50	0,6	100	1	ks	81,60 €

Uponor Teporis pasívny panel s EPS

- pasívny panel

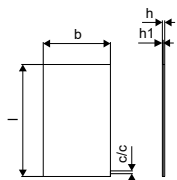

Položka č.	Dimenzia	l	b	h	h1	ND	A	Bal. 1	Jedn.	Cena:
		mm	mm	mm	mm	mm	m ²		ks	€
1020506	2000x1200mm	2000	1200	42	15	42	2.40	25	ks	137,39 €

Uponor Minitec spojka s dvomi krúžkami

- Q&E
- Mosadz
- S Q&E krúžkami

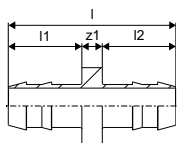

Položka č.	Dimenzia	l	l1	l2	z1	p	Bal. 2	Bal. 1	Jedn.	Cena:
		mm	mm	mm	mm	mm			ks	€
1005264	9,9x1,1	33	14	14	4	6	100	10	ks	5,22 €

Uponor Teporis

Uponor Minitec krúžok, natural

- PE-Xa

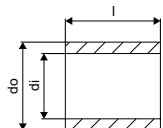

Položka č.	Dimenzia	l mm	di mm	do mm	p bar	Bal. 2	Bal. 1	Jedn.	Cena:
1005263	9,9x1,1	15	10,3	13,9	6	1600	10	ks	0,33 €

Uponor Minitec prechod na vonkajší závit

- Q&E

- Mosadz

- S Q&E krúžkami

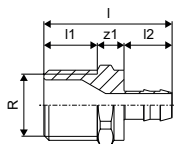

Položka č.	Dimenzia	l mm	l1 mm	l2 mm	R palec	z1 mm	p bar	Bal. 2	Bal. 1	Jedn.	Cena:
1005265	9,9-R $\frac{1}{2}$ "MT	38	16	14	$\frac{1}{2}$	8	6	100	10	ks	7,43 €

Uponor Comfort Pipe PLUS rúrka

- 6/8 bar pri 90°C/70°C

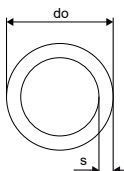

Položka č.	Dimenzia	L m	do mm	s mm	p bar	farba	Bal. 2	Bal. 1	Jedn.	Cena:
1009228	20x2,0 120m	120	20	2	6	biela	840	120	m	2,55 €
1009230	20x2,0 240m	240	20	2	6	biela	960	240	m	2,55 €
1009231	20x2,0 480m	480	20	2	6	biela	960	480	m	2,55 €

Uponor Minitec red. t-kus s krúžkami Q&E

- Q&E

- Mosadz

- S Q&E krúžkami

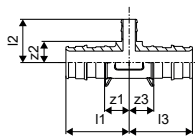

Položka č.	Dimenzia	l1 mm	l2 mm	l3 mm	z1 mm	z2 mm	z3 mm	Bal. 2	Bal. 1	Jedn.	Cena:
1020524	20xMinitec9,9xQ&E20	36	25	36	14	12	14	75	5	ks	11,42 €

Uponor Teporis

Uponor Minitec redukcia s dvomi krúžkami Q&E

- Q&E
- Mosadz
- S Q&E krúžkami

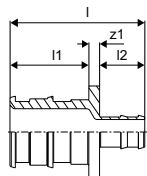

Položka č.	Dimenzia	l mm	l1 mm	l2 mm	z1 mm	Bal. 2	Bal. 1	Jedn.	Cena:
1020518	20xMinitec9,9	38	22	13	3	150	5	ks	11,88 €

Uponor Q&E krúžok white

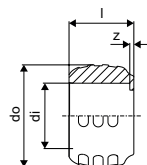

Položka č.	Dimenzia	l mm	di mm	do mm	z mm	p bar	farba	Bal. 2	Bal. 1	Jedn.	Cena:
1057454	20	20	20,2	29,2	1	6+10	biela	520	20	ks	0,37 €

Uponor Vario svorné šroubenie PEX

- Eurokónus
- Mosadz

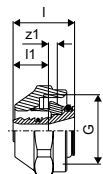

Položka č.	Dimenzia	l mm	l1 mm	G palec	z1 mm	Bal. 2	Bal. 1	Jedn.	Cena:
1065290	20x1,9/2,0-G ^{3/4} FT Euro	24	14	³ / ₄	3	25	1	ks	5,87 €

Uponor Teporis

Uponor Q&E S-Press

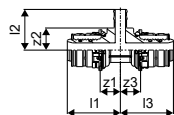

Položka č.	Dimenzia	l1	l2	l3	z1	z2	z3	Bal. 2	Bal. 1	Jedn.	Cena:
		mm	mm	mm	mm	mm	mm			ks	€
1063938	20-Q&E9,9-Press20	36	28	36	14	15	14	6	2	ks	14,31 €

Uponor Q&E S-Press

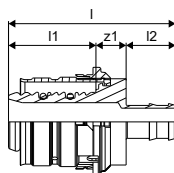

Položka č.	Dimenzia	l	l1	l2	z1	Bal. 2	Bal. 1	Jedn.	Cena:
		mm	mm	mm	mm			ks	€
1063939	20-Q&E9,9	43	22	13	8	12	2	ks	12,66 €

Uponor Thermatop

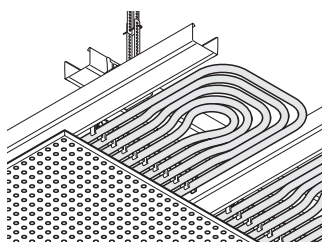

Uponor Thermatop je vodný sálavý vykurovací a chladiaci stropný systém na integráciu do bezšvových sadrokartónových podhládov. Rýchla a bezproblémová inštalácia štandardizovaných montovaných panelov kliknutím do CD profilov sadrokartónovej konštrukcie.

Výhody pre vás

Bezškarové stropné povrchy bez smerovej orientácie

určené pre špeciálne architektonické požiadavky

Dosahuje vysoký výkon vykurovania chladenia vďaka veľkému, tepelne aktívnemu rúrkovému povrchu a dobrému kontaktu so sadrokartónovou doskou

Jasné rozdelenie výrobkov medzi sadrokartónovú konštrukciu a stavebnú technológiu

Ideálne vhodné pre obnoviteľné zdroje energie

100% difúzny odpor

Žiadny prievan a žiadny hluk



Popis

- Raster vyrobený z potrubia Uni Pipe PLUS s rozmermi 16 x 2,0mm s 10 radmi rúrok s dĺžkou až 37,3 m na m² modulu.
- Potrubie je 100% odolné proti difúzii podľa DIN 4726.
- Chladiaci výkon EN 14240 (8K) až 67 W/m²
- Vykurovací výkon EN 14037 (15K) až 105 W/m²
- Zvuková pohltivosť podľa DIN EN ISO 354 s α_w medzi 0,60 až 0,65.
- Hodnoty výkonu a akustiky závisia od sadrokartónovej dosky.

Použitie

- Sálavý stropný raster na montáž na podpovrchovú konštrukciu sadrokartónu z CD profilu (CD 27/60) s rozstupom osí 333,3 mm.

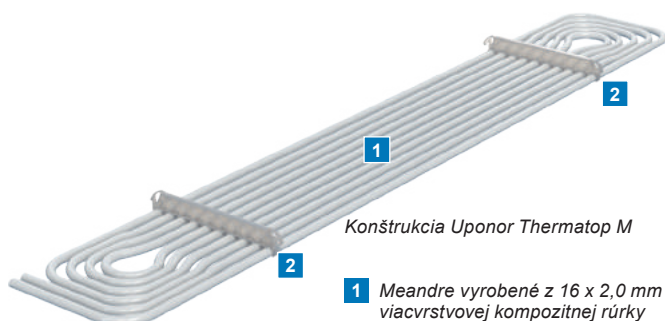

Konštrukcia Uponor Thermatop M

- 1 Meandre vyrobené z 16 x 2,0 mm viacvrstvovej kompozitnej rúrky
- 2 Fixačná koľajnica s pružinovou klipsňou

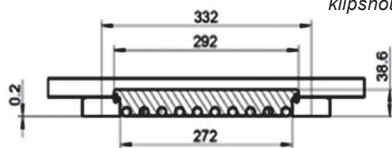

Konštrukcia stropu

Vykurovacie a chladiace prvky Uponor Thermatop M je možné nainštalovať na bežné podkladové konštrukcie (na mieste) a to rovnakým spôsobom ako pri sadrokartónových stropoch (CD profily). Preto sa vykurovacie a chladiace prvky zavesia medzi CD profily. Miestne obloženie stropov so sadrovými doskami (perforovanými alebo neperforovanými, so štandardnou alebo vysokou tepelnou vodivosťou) sú perforované v súlade s pravidlami pre konštrukcie so sadrokartónu. Na úpravu povrchu panelov sa používa štandardná emulzná farba. Panely sú pred nanosením farby natreté základovou vrstvou.

Konštrukcia vykurovacích/chladiacich prvkov

Vykurovacie a chladiace prvky tvoria strojovo vyrábané meandre z viacvrstvého kompozitného potrubia, ktoré sú presne umiestnené a uchytené pomocou fixačnej koľajnice. Upevňovacie koľajnice majú pružinové klipsne umožňujúce rýchlu, jednoduchú inštaláciu na CD profily a to bez potreby použitia nástrojov.

Konštrukcia stropu a hydraulické pripojenie Uponor Thermatop M

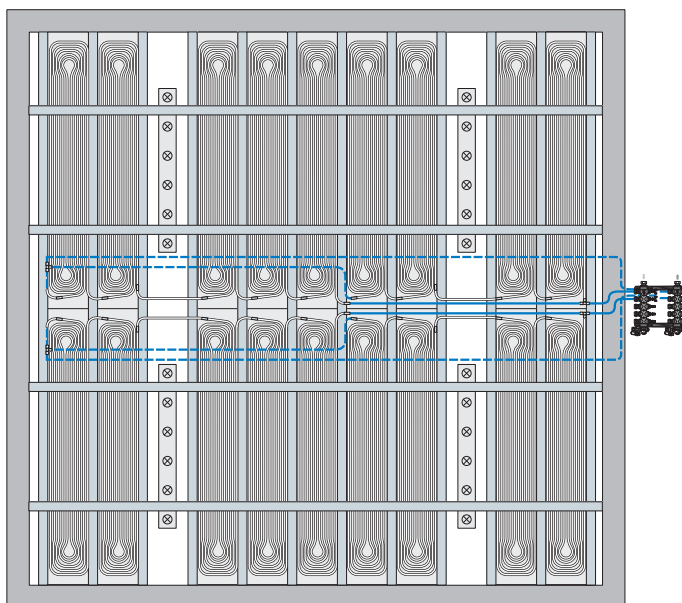

Uponor Thermatop

Uponor Thermatop M

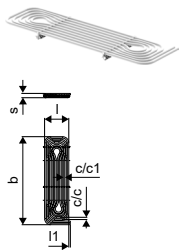

Položka č.	Dimenzia	l mm	l1 mm	s mm	c/c mm	c/c1 mm	b mm	Plocha W/m ²	xx W/m ²	xx W/m ²	Bal. 2	Bal. 1	Jedn.	Cena:
1090933	950x277mm	277	17	47,0	24	28	950	0,26	65	103	200	10	ks	49,29 €
1090934	1350X277mm	277	17	47	24	28	1350	0,37	65	103	200	10	ks	70,23 €
1090935	1750X277mm	277	17	47	24	28	1750	0,48	65	103	200	10	ks	91,48 €
1090936	2150X277mm	277	17	47	24	28	2150	0,60	65	103	200	10	ks	113,76 €
1090937	2550x277mm	277	17	47	24	28	2550	0,71	65	103	200	10	ks	134,67 €

Uponor RTM spojka PPSU

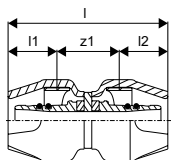

Položka č.	Dimenzia	l mm	l1 mm	l2 mm	z1 mm	Bal. 2	Bal. 1	Jedn.	Cena:
1048542	16-16	60	18	18	24	40	1	ks	8,45 €

Uponor RTM redukovaný T-kus PPSU

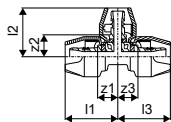

Položka č.	Dimenzia	l1 mm	l2 mm	l3 mm	z1 mm	z2 mm	z3 mm	Bal. 2	Bal. 1	Jedn.	Cena:
1048553	20-16-20	44	41	44	22	23	22	20	1	ks	17,44 €

Uponor RTM redukcia PPSU

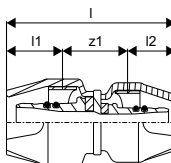

Položka č.	Dimenzia	l mm	l1 mm	l2 mm	z1 mm	Bal. 2	Bal. 1	Jedn.	Cena:
1048545	20-16	64	21	18	25	35	1	ks	9,98 €

Uponor Thermatop

Uponor Thermatop S

- Prefab. sáľavé registre vr. lamiel z pozinkovaného plechu s Uponor 9,9mm PE-Xa zabudovaným potrubím
- Rýchla montáž: 80 m² kompletná inštalácia vr. tlakovej skúšky / 1 deň / 4 ľudia.
- Pe-Xa potrubie so 100% ochranou proti prenikaniu kyslíka podľa DIN 4726.
- Chladiaci výkon podľa EN 14240 (8K) až do 46 W/m²
- Vykurovanie výkon podľa EN 14037 (15K) až do 64 W/m².
- Pre osovú vzdialenosť CD-profilov 400mm

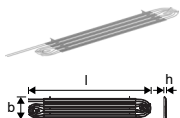

Položka č.	Dimenzia	l mm	do mm	c/c mm	b mm	b1 mm	b2 mm	h mm	xx W/m ²	xx W/m ²	Bal. 2	Bal. 1	Jedn.	Cena:
1120851	2000x370mm	2000	9,9	35	367	338	338	36	46	64	32	2	ks	76,04 €
1120852	2500x370mm	2500	9,9	35	367	338	338	36	46	64	32	2	ks	80,87 €
1120853	3000x370mm	3000	9,9	35	367	338	338	36	46	64	32	2	ks	96,45 €
1120854	3500x370mm	3500	9,9	35	367	338	338	36	46	64	32	2	ks	112,61 €
1120855	4000x370mm	4000	9,9	35	367	338	338	36	46	64	32	2	ks	128,22 €
1120856	4500x370mm	4500	9,9	35	367	338	338	36	46	64	32	2	ks	144,36 €

Uponor Q&E S-Press

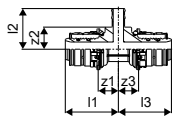

Položka č.	Dimenzia	l1 mm	l2 mm	l3 mm	z1 mm	z2 mm	z3 mm	Bal. 2	Bal. 1	Jedn.	Cena:
1063938	20-Q&E9,9-Press20	36	28	36	14	15	14	6	2	ks	14,31 €

Uponor Q&E S-Press

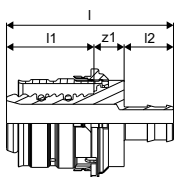

Položka č.	Dimenzia	l mm	l1 mm	l2 mm	z1 mm	Bal. 2	Bal. 1	Jedn.	Cena:
1063939	20-Q&E9,9	43	22	13	8	12	2	ks	12,66 €

Uponor Q&E hlava M12/Rapid Seal

- Vhodné pre Q&E expandér M12 / M12 FUEL



Položka č.	Dimenzia	Bal. 1	Jedn.	Cena:
1119380	9,9x1.1	1	ks	97,60 €

Uponor Multi

Uponor Multi

Popis

- Inštalácia príslušenstva a komponentov pre viacero systémov podlahového vykurovania

Použitie

- systémy sálavého vykurovania a chladenia

Uponor Multi káblový viazač PA

- káblové pásy na pripevnenie potrubia

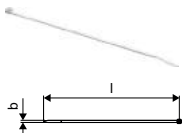

Položka č.	Dimenzia	l mm	b mm	farba	Bal. 2	Bal. 1	Jedn.	Cena:
1005372	300mm	300	7		5000	100	ks	0,25 €

Uponor Multi káblový viazač PA

- káblový viazač na zafixovanie rúrok

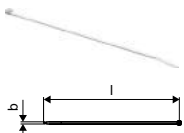

Položka č.	Dimenzia	l mm	b mm	farba	Bal. 2	Bal. 1	Jedn.	Cena:
1086531	200mm	200	5		10000	100	ks	0,19 €

Uponor Multi fixačná lišta, U profil

- fixačná lišta pre rúrky 20 / 25 mm

- c-c 50mm



Položka č.	Dimenzia	l mm	do mm	c/c mm	b mm	ND mm	farba	Bal. 2	Bal. 1	Jedn.	Cena:
1005358	20mm c/c50mm 3m	3000	20	50	40	26	RAL 7042	30	3	m	3,98 €

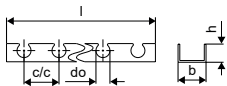

Uponor Multi fólia PE

- PE fólia pre inštaláciu na existujúcu tepelnú izoláciu

- transparentná



Položka č.	Dimenzia	s mm	ND mm	L m	B m	A m ²	farba	Bal. 2	Bal. 1	Jedn.	Cena:
1005049	0,2mm 60x1,25m	0,2	0,2	60	1,25	75	transparent	3375	75	m ²	1,34 €

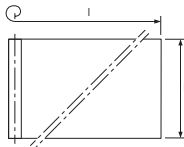

Uponor Multi

Uponor Multi fólia

- PE fólia pre inštaláciu na existujúcu tepelnú izoláciu
- transparentná

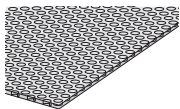

03.22

Položka č.	Dimenzia	s mm	ND m	L m	B m	A m ²	Bal. 1	Jedn.	Ceník
1000017	4mm 60x1m	4,0	4	60	1	60	60	m ²	6,35 €

Uponor Multi fólia s rastrom

- PE fólia pre inštaláciu na existujúcu tepelnú izoláciu
- odporúča sa pre inštaláciu s Uponor fixačnou lištou Fix
- šedá farba
- s vytlačeným vzorom 100 x 100mm



Položka č.	Dimenzia	Plocha A m ²	farba	Bal. 2	Bal. 1	Jedn.	Cena:
1005049	0,25mm 100x1,03m	103 100	šedá	2472	103	m ²	3,05 €

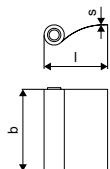

Uponor Multi fóliová príchytka

- pripevnenie fólie k izolačným panelom



Položka č.	Dimenzia	l mm	l1 mm	do mm	do1 mm	farba	Bal. 2	Bal. 1	Jedn.	Cena:
1000016	l=25mm	28	25	35	4,8	červená	5000	100	ks	0,27 €

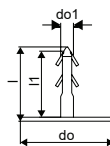

Uponor Multi obvodový dilatačný pás

- okrajový pás podľa DIN 18560, vyrobený z polyetylénu so samolepiacou zadnou stranou, samolepiaci pás na vonkajšej strane slúži ako tesnenie medzi okrajovým pásom a izoláciou



Položka č.	Dimenzia	L m	s mm	b mm	farba	Bal. 1	Jedn.	Cena:
1000080	150x10mm	50	10	150	modrá	200	m	1,74 €

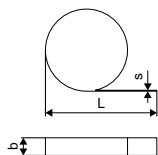

Uponor Multi

Uponor Multi škárový profil

- samolepiaci profil z polyetylénového penového expanzného pásu a tvrdého PVC tela, na separáciu poterových častí (napr. vo dverách) proti rozťažnosti poteru
- pre dilatačné škáry podľa DIN 18560-2



Položka č.	Dimenzia	s mm	L m	h mm	Bal. 2	Bal. 1	Jedn.	Cena:
1090229	1800x100x10mm	10,0	1,8	100	720	18	m	9,95 €

Uponor Multi páska

- samolepiaca páska pre pripevnenie panelov Tacker a Klett
- výsledok tesnosti podľa DIN 18560



Položka č.	Dimenzia	L m	b mm	Bal. 2	Bal. 1	Jedn.	Cena:
1000012	66m 50mm	66	50	36	1	ks	6,45 €

Uponor Multi chránička pre rúrky

- Materiál PE-LD so štrbinou pre ochranu potrubia UFH až do 20 mm v priestore dilatačných škár.



Položka č.	Dimenzia	s mm	l mm	b mm	Bal. 2	Bal. 1	Jedn.	Cena:
1000082	20mm 300x5mm	5,0	300	80	10800	30	ks	0,55 €

Uponor Multi prímies do poteru VD 450

- prímies do poteru; zlepšuje kvalitu poteru
- použitie len s cementovými poterami
- zlepšuje plasticitu a zadržiava vodu v potere
- Spotreba materiálu do poteru s hrúbkou 7 cm: 0,2 l/m²
- Minimálna výška poteru: 30 mm pri 2 kN/m² alebo 45 mm pri 5 kN/m² pri inštalácií s izolačnými/systémovými doskami Uponor do 5 kN/m²
- Doba tvrdnutia: 21 dní



Položka č.	Dimenzia	Vol. l	DT d	Bal. 2	Bal. 1	Jedn.	Cena:
1000084	20L	20,00	21	480	20	l	4,71 €

Uponor Vario PLUS

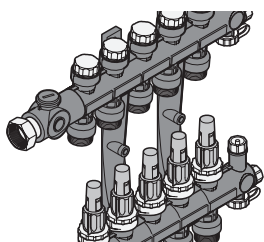

Uponor Vario PLUS je vysokokvalitný rozdeľovač vyrobený z polyamidu vystuženého sklenenými vláknami. Je navrhnutý pre aplikácie podlahového vykurovania a chladenia s jednoduchou inštaláciou

a najvyššou spoľahlivosťou.

Dodáva sa vo flexibilných moduloch 1, 3, 4 a 6 okruhov a príslušných plniacich / vypúšťacích / odvzdušňovacích súprav a základnej súpravy.

Sekundárne pripojenia umožňujú pripojenie všetkých rozmerov potrubia Uponor, čím robí tento rozdeľovač univerzálny.



Popis

- Modulárny rozdeľovač z polyamidu vystužený skleneným vláknom s 1, 3, 4, 6 okruhmi, pripojenie pomocou základnej súpravy
- pravé alebo ľavé pripojenie s plochým tesnením alebo pripojením zospodu setom pripojovacích kolien,
- prívod s regulačným ventilom (LS) alebo s prietokomerom (FM),
- zobrazenie prietoku
- regulačný ventil na vyregulovanie bez použitia náradia
- štítky s názvami miestností
- spiatočka s ventilmi a zátkami, možnosť namontovanie termopohonov
- pripojenie okruhov G $\frac{3}{4}$ " Eurokónus
- rozstup okruhov 50 mm
- vzdialenosť medzi rozdeľovačom a zberačom 225 mm

Termopohon:

- NC (normally closed - bez prúdu zatvorený)

Použitie

- Pre podlahové vykurovanie a chladenie
- Možnosť osadenia termopohonov 1000138 (24 V, vonkajší závit), 1005605 (230 V, vonkajší závit)

Certifikácia

- CE

Uponor Vario PLUS rozdeľovač s reg.skr.

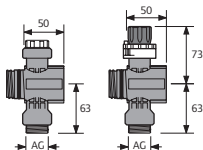

Položka č.	Dimenzia	výstupy p l		Bal. 2	Bal. 1	Jedn.	Cena:
		bar	mm				
1042420*	LS 1X $\frac{3}{4}$ Euro	1	6 50	10	1	set	57,37 €
1030580*	LS 3X $\frac{3}{4}$ Euro	3	6 150	290	1	set	134,82 €
1030581*	LS 4X $\frac{3}{4}$ Euro	4	6 200	225	1	set	171,11 €
1030582*	LS 6X $\frac{3}{4}$ Euro	6	6 300	155	1	set	241,98 €

Uponor Vario PLUS

Uponor Vario PLUS rozdeľovač s prietok.



Položka č.	Dimenzia	výstupy p	l	Bal. 2	Bal. 1	Jedn.	Cena:
		bar	mm				
1042471*	FM 1X ¾ Euro	1	6 50	10	1	set	67,04 €
1030583*	FM 3X ¾ Euro	3	6 150	174	1	set	162,83 €
1030584*	FM 4X ¾ Euro	4	6 200	135	1	set	207,39 €
1030585*	FM 6X ¾ Euro	6	6 300	93	1	set	304,19 €

Uponor Vario PLUS súprava rozdeľovača

- Pre Uponor plastový modulárny rozdeľovač vrátane konzol, spojovacích súčastí plochých tesniacich skrutiek s otočnou maticou, teplomerov a koncovými súčiastkami s odvzdušňovacím ventilom, uzáverom na napĺňanie a vypúšťanie a bypassom.



Položka č.	Dimenzia	l	Bal. 2	Bal. 1	Jedn.	Cena:
		mm				
1009209*	K1	150	248	1	ks	118,89 €

Uponor Vario PLUS termopohon NC

- s indikátorom otvorenia/zatvorenia
- vhodný pre prevádzku pri teplote do 60 °C
- výška: 54 mm
- trieda ochrany: IP54



Položka č.	Dimenzia	d	AG	OV	P	h	Bal. 2	Bal. 1	Jedn.	Cena:
		mm	mm	V	W	mm				
1000138	24V MT30x1,5	40	30x1,5	24	~2	54	10	1	ks	32,50 €
1005605	230V MT30x1,5	40	30x1,5	230	~1,5	54	10	1	ks	32,50 €

Uponor Vario svorné šroubenie PEX

- Eurokónus
- Mosadz

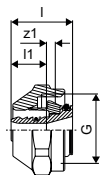

Položka č.	Dimenzia	l	l1	G	z1	Bal. 2	Bal. 1	Jedn.	Cena:
		mm	mm	palec	mm				
1065283	14x2,0-G¾"FT Euro	23	13	¾	3	25	1	ks	5,75 €
1065284	16x1,8/2,0-G¾"FT Euro	23	13	¾	3	25	1	ks	5,75 €
1065286	17x2,0-G¾"FT Euro	23	13	¾	3	25	1	ks	5,75 €
1065290	20x1,9/2,0-G¾"FT Euro	24	14	¾	3	25	1	ks	5,87 €

Uponor Vario PLUS pripoj.koleno



Položka č.	Dimenzia	AG	Bal. 2	Bal. 1	Jedn.	Cena:
		palec				
1032702*	122/42	1	5	1	set	25,21 €

Uponor Vario PLUS

Uponor Vario PLUS hrdlo na hadicu



Položka č.	Dimenzia	l mm	l1 mm	l2 mm	z1 mm	Bal. 2	Bal. 1	Jedn.	Cena:
1009214	G $\frac{3}{4}$ x $\frac{1}{2}$	35	9	23	3	10	1	ks	2,67 €

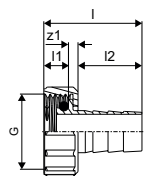

Uponor Vario PLUS



Položka č.	Dimenzia	Bal. 2	Bal. 1	Jedn.	Cena:
1046884	225mm	640	1	ks	89,75 €

Uponor Vario PLUS set upev.krúžkov

- Pre pripojenie segmentu (modulu) Uponor plastového rozdeľovača. Je potrebný len v prípade, ak potrebujete z rozdeľovača použiť jeden okruh napojený zhora – vymedzuje sa ním vzniknutá dištancia.



Položka č.	Dimenzia	l mm	h mm	w1 mm	Bal. 2	Bal. 1	Jedn.	Cena:
1009215*		220	104	25	10	1	ks	7,43 €

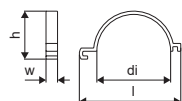

Uponor Vario PLUS kľúč na ventily

- Nástroj pre montáž a demontáž ventilov plastového rozdeľovača



Položka č.	Dimenzia	Bal. 2	Bal. 1	Jedn.	Cena:
1009216		10	1	ks	5,13 €

Uponor Vario PLUS

Uponor Vario regulačný ventil

- Regulovanie a uzatváranie rozdeľovačov
- Pre zónovú reguláciu s termopohonmi Uponor M³0 x 1,5 mm MT
- Telo - mosadz
- Rukoväť - polyamid
- Max. skúšobný tlak: 10 bar



Položka č.	Dimenzia	l	l1	l2	G	G1	z1	Bal. 2	Bal. 1	Jedn.	Cena:
1005100	G1 - Rp1	80	15	22	1	1	44	10	1	set	62,54 €

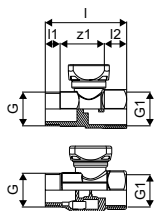

Uponor Vario guľový kohút

- Vyrobené z poniklovanej mosadze
- S plochým tesnením pre vertikálne pripojenie G1
- Dĺžka, ktorá sa má zohľadniť v požadovanom priestore: 60 mm + dĺžka rozdeľovača



Položka č.	Dimenzia	AG	IG	Bal. 2	Bal. 1	Jedn.	Cena:
1059132	NP G1-G1	1	1	10	1	set	32,34 €

Uponor Vario guľový kohút

- Vyrobené z poniklovanej mosadze



Položka č.	Dimenzia	l	l1	l2	l3	G	G1	z1	Bal. 2	Bal. 1	Jedn.	Cena:
1086558	¾-G1	51	12	8	43	¾	1	31	10	1	set	21,56 €

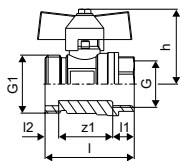

Uponor Vario PLUS

Uponor Vario rohový guľový kohút

- Ponikľovaná mosadz



Položka č.	Dimenzia	I1 mm	I2 mm	I3 mm	do mm	G palec	Rp palec	z1 mm	z2 mm	z3 mm	h mm	w mm	Bal. 2	Bal. 1	Jedn.	Cena:
1086559	Rp 3/4" - G1"	31	95	94	33	1	3/4	22	88	27	43	60		1	set	63,58 €
1090732	G1-Rp1												260	1	set	37,35 €

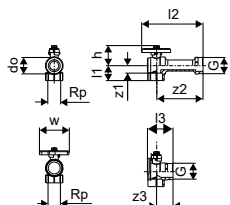

Uponor Vario horiz. sada pre merač tepla

- Medzikus pre merač tepla
- Priame pripojenie snímačov so závitom M10x1 na prívodnej a vratnej vetve
- Vyrobené z mosadze, ponikľované



Položka č.	Dimenzia	G palec	G1 palec	I1 mm	I2 mm	h mm	h1 mm	z1 mm	z2 mm	Bal. 2	Bal. 1	Jedn.	Cena:
1090730	G3/4" 110mm	1	3/4	265	70	42	36	250	55	250	1	set	48,98 €
1090728	G1" 130mm	1	1	315	80	42	36	300	65		1	set	102,59 €

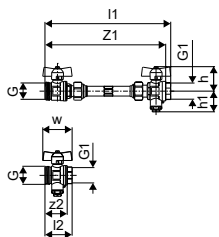

Uponor Vario vert. sada pre merač tepla

- Medzikus pre merač tepla
- Priame pripojenie snímačov so závitom M10x1 na prívodnej a vratnej vetve
- Vyrobené z mosadze, ponikľované



Položka č.	Dimenzia	G palec	G1 palec	I1 mm	I2 mm	h1 mm	z1 mm	Bal. 2	Bal. 1	Jedn.	Cena:	
1090731	G3/4" 110mm	1	3/4	285	150	110	240	225	250	1	set	78,86 €
1090729	G1" 130mm	1	1	325	160	110	280	265	250	1	set	117,98 €

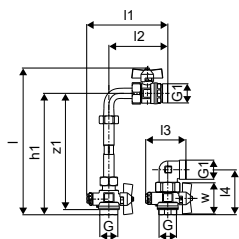

Uponor Vario PLUS

Uponor Aqua PLUS zátka s tesnením pre RZ

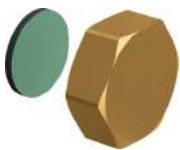

Položka č.	Dimenzia	l mm	l1 mm	G palec	z1 mm	Bal. 2	Bal. 1	Jedn.	Cena:
1001337	3/4"FT	12	7	3/4	5	250	10	ks	2,61 €

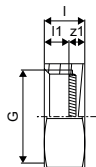

Uponor Vario PLUS



Položka č.	Dimenzia	Bal. 2	Bal. 1	Jedn.	Cena:
1034524	D=40mm	20	1	set	10,38 €

Uponor Vario PLUS prietokomer

- S funkciou uzatvárania



Položka č.	Dimenzia	Bal. 2	Bal. 1	Jedn.	Cena:
1009217*	4 l/min	20	1	ks	14,88 €

Uponor Vario PLUS termopohon PRO 24V 1W NC

- rozhranie medzi existujúcimi rozdeľovačmi tretích strán a spoločnosťou Uponor
- indikátor otvorenia / zatvorenia
- Funkcia automatického prispôsobovania pre nové inštalácie a rekonštrukcie
- teplotný rozsah: 0 ° C... + 60 ° C
- výška: 58 mm + adaptérový krúžok
- dĺžka zdvihu: 5 mm
- pripojovací kábel: 2x 0,75 mm²x1m
- priemer: 44,3 mm
- zhoda: EAC
- krytie: IP54
- farba: modrá

- Skladajúci sa z:
 - termopohon Vario PLUS
 - Krúžok adaptéra s bajonetovým pripojením na ventily rozdeľovačov M³0x1,5 mm
 - montážne pokyny



Položka č.	Dimenzia	d mm	AG mm	OV V	P W	h mm	Bal. 2	Bal. 1	Jedn.	Cena:
1090262	VA02 MT 30x1,5	44	30x1,5	24	~ 1	58	100	1	ks	58,52 €

Uponor Vario M

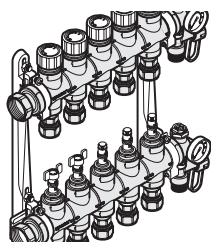

Uponor Vario M je vysokokvalitný rozdeľovač z polyamidu vystuženého sklenenými vláknami. Vďaka svojej jednoduchšej inštalácii a maximálnej spoľahlivosti je určený pre podlahové vykurovacie a chladiace

systemy.

Sekundárne pripojenie G ¾ Eurokónus umožňuje pripojenie všetkých rozmerov rúrok Uponor, čo robí rozdeľovač univerzálnym pre systémy nízko teplotného vykurovania a vysokoteplotného chladenia.

Výhody pre vás

- Pripravené na montáž - predmontovaný R/Z s 2-15 vykurovacími okruhmi
- Jednoduchá montáž - prívod a späťotok sú polovične vzdialené od seba
- Prietokomery odolné voči znečisteniu s vymeniteľnými sklíčkami
- Vhodné takisto pre veľké vykurované / chladené oblasti v rezidenčných a komerčných priestoroch
- Kompaktná montáž kombinovaná so skupinami čerpadiel, reguláciou Uponor a zostavami na pripojenie meračov tepla v skrinách Uponor



Popis

- Vyrobený z polyamidu vystuženého skleneným vláknom
- S integrovanými ventilmi
- Pripojenie vpravo alebo vľavo G1 s plochým tesnením
- Rozdeľovač s prietokomerom na vyvažovanie a uzatvorenie
- Zberač so spätnými ventilmi a uzávermi
- Integrované odvzdušňovacie ventily a vypúšťacie a napúšťacie ventily
- Pripojenie okruhov: G3 / 4 „eurokonus“
- Rozstup okruhov: 50 mm

Použitie

- Pre podlahové vykurovanie a chladenie
- Max. tlak: 6 bar pri 60 °C
- Možnosť osadenia termopohonov č. 1087778 (24 V)
- č. 1013006 (230 V)

Uponor Vario M rozdeľovač s prietok. FM



Položka č.	Dimenzia	výstupy p l		Bal. 2	Bal. 1	Jedn.	Cena:
		bar	mm				
1085944	2X G¾ Euro	2	6 220	80	1	ks	162,60 €
1085945	3X G¾ Euro	3	6 270	80	1	ks	171,32 €
1085946	4X G¾ Euro	4	6 320	80	1	ks	207,80 €
1085947	5X G¾ Euro	5	6 370	80	1	ks	246,04 €
1085948	6X G¾ Euro	6	6 420	80	1	ks	284,34 €
1085949	7X G¾ Euro	7	6 470	80	1	ks	318,61 €
1085950	8X G¾ Euro	8	6 520	80	1	ks	360,95 €
1085951	9X G¾ Euro	9	6 570	80	1	ks	390,54 €
1085952	10X G¾ Euro	10	6 620	80	1	ks	406,51 €
1086250	11X G¾ Euro	11	6 710	108	1	ks	434,07 €
1086251	12X G¾ Euro	12	6 760	108	1	ks	464,58 €
1087129	13X G¾ Euro	13	6 810	30	1	ks	517,45 €
1087130	14X G¾ Euro	14	6 860	30	1	ks	542,68 €
1087131	15X G¾ Euro	15	6 910	30	1	ks	567,95 €

Uponor Vario M

Uponor Vario M



Položka č.	Dimenzia	Bal. 1	Jedn.	Cena:
1089591	(set = 2 pce)	1	set	26,18 €

Uponor Vario M



NEW

Položka č.	Dimenzia	Bal. 2	Bal. 1	Jedn.	Cena:
1120810		10	1	ks	36,02 €

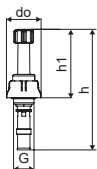

Uponor Vario regulačný ventil

- Regulovanie a uzatváranie rozdeľovačov
- Pre zónovú reguláciu s termopohonmi Uponor M³⁰ x 1,5 mm MT
- Telo - mosadz
- Rukoväť - polyamid
- Max. skúšobný tlak: 10 bar



Položka č.	Dimenzia	I	I1	I2	G	G1	z1	Bal. 2	Bal. 1	Jedn.	Cena:
		mm	mm	mm	palec	palec	mm				
1005100	G1 - Rp1	80	15	22	1	1	44	10	1	set	62,54 €

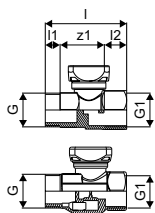

Uponor Vario guľový kohút

- Vyrobené z poniklovanej mosadze
- S plochým tesnením pre vertikálne pripojenie G1
- Dĺžka, ktorá sa má zohľadniť v požadovanom priestore: 60 mm + dĺžka rozdeľovača



Položka č.	Dimenzia	AG	IG	Bal. 2	Bal. 1	Jedn.	Cena:
		palec	palec				
1059132	NP G1-G1	1	1	10	1	set	32,34 €

Uponor Vario M

Uponor Vario guľový kohút

- Vyrobené z poniklovanej mosadze

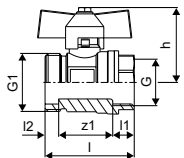

Položka č.	Dimenzia	l	l1	l2	l3	G	G1	z1	Bal. 2	Bal. 1	Jedn.	Cena:
		mm	mm	mm	mm	palec	palec	mm			set	
1086558	¾-G1	51	12	8	43	¾	1	31	10	1	set	21,56 €

Uponor Vario rohový guľový kohút

- Poniklovaná mosadz

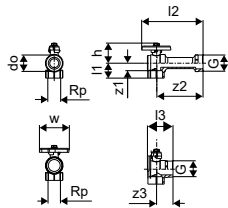

Položka č.	Dimenzia	l1	l2	l3	do	G	Rp	z1	z2	z3	h	w	Bal. 1	Jedn.	Cena:	
		mm	mm	mm	mm	palec	palec	mm	mm	mm	mm	mm		set		
1086559	Rp ¾" - G1"	31	95	94	33	1	¾	22	88	27	43	60	1	set	63,58 €	
1090732	G1-Rp1												260	1	set	37,35 €

Uponor Vario horiz. sada pre merač tepla

- Medzikus pre merač tepla
- Priame pripojenie snímačov so závitom M10x1 na prívodnej a vratnej vetve
- Vyrobené z mosadze, poniklované

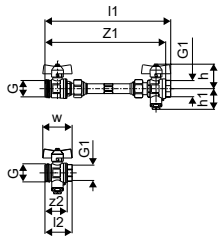

Položka č.	Dimenzia	G	G1	l1	l2	h	h1	z1	z2	Bal. 2	Bal. 1	Jedn.	Cena:
		palec	palec	mm	mm	mm	mm	mm	mm			set	
1090730	G¾" 110mm	1	¾	265	70	42	36	250	55	250	1	set	48,98 €
1090728	G1" 130mm	1	1	315	80	42	36	300	65		1	set	102,59 €

Uponor Vario M

Uponor Vario vert. sada pre merač tepla

- Medzikus pre merač tepla
- Priame pripojenie snímačov so závitom M10x1 na prívodnej a vratnej vetve
- Vyrobené z mosadze, poniklované



Položka č.	Dimenzia	G	G1	I	I1	I2	h1	z1	Bal. 2	Bal. 1	Jedn.	Cena:
		palec	palec	mm	mm	mm	mm	mm				
1090731	G $\frac{3}{4}$ " 110mm	1	$\frac{3}{4}$	285	150	110	240	225	250	1	set	78,86 €
1090729	G1" 130mm	1	1	325	160	110	280	265	250	1	set	117,98 €

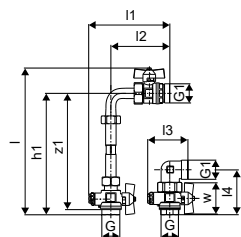

Uponor Aqua PLUS zátka s tesnením pre RZ

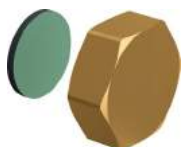

Položka č.	Dimenzia	I	I1	G	z1	Bal. 2	Bal. 1	Jedn.	Cena:
		mm	mm	palec	mm				
1001337	$\frac{3}{4}$ "FT	12	7	$\frac{3}{4}$	5	250	10	ks	2,61 €

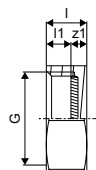

Uponor Vario S a Vario C

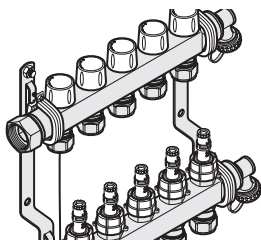

Uponor Vario S a Vario C rozdeľovače sú z nehrdzavejúcej ocele pre podlahové vykurovanie v rezidenčných budovách s jednoduchou montážou a vysokou spoľahlivosťou. Sekundárne pripojenie G 3/4

Eurokónus umožňuje pripojenie všetkých rozmerov rúrok Uponor, čo robí rozdeľovače univerzálnymi pre systémy nízko teplotného vykurovania a vysoko teplotného chladenia.

Výhody pre vás

- Pripravené na montáž - predmontované R/Z s 2-16 vykurovacími okruhmi
- Vhodné takisto pre veľké vykurované / chladené oblasti v rezidenčných a komerčných priestoroch
- Kompaktná montáž kombinovaná so skupinami čerpadiel, reguláciou Uponor a zostavami na pripojenie meračov tepla v skrinách Uponor
- Dostupné vo verzii s prietokomerami alebo bez



Popis

- Vyrobené z nehrdzavejúcej ocele
- S integrovanými ventilmi
- Pripojenie zľava alebo zprava, G1" závit s plochým tesnením
- Integrované odvzdušnenie a plniaci/vypúšťací ventil na prívode a späťočke
- Pripojenie okruhov: G3/4" Eurokónus
- Rozostup okruhov: 50 mm
- Vzdialenosť medzi rozdeľovačom a zberačom 200 mm

Použitie

- Pre podlahové vykurovanie a chladenie
- Možnosť osadenia termopohonov (230 V, 1087763 alebo 24 V, 1077778)
- Max. tlak: 6 bar pri 60 °C

Uponor Vario C

Uponor Vario C rozdeľovač FM

- Rozdeľovač s prietokomerom na vyregulovanie alebo uzavretie okruhu
- Zberač s ventilmi a plastovými koncovkami

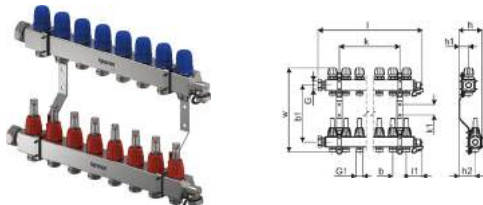

Položka č.	Dimenzia	výstupy	l	l1	l2	G	G1	b	b1	h	h1	h2	k	w	p	Bal. 1	Jedn.	Cena:
			mm	mm	mm	palec	palec	mm	mm	mm	mm	mm	mm	mm	bar			
1133470	2x3/4	2	167	53	63	1	3/4	50	210	85	36	61	100	300	6	1	ks	161,15 €
1133471	3x3/4	3	217	53	63	1	3/4	50	210	85	36	61	50	300	6	1	ks	172,78 €
1133472	4x3/4	4	267	53	63	1	3/4	50	210	85	36	61	100	300	6	1	ks	201,79 €
1133473	5x3/4	5	317	53	63	1	3/4	50	210	85	36	61	150	300	6	1	ks	233,74 €
1133474	6x3/4	6	367	53	63	1	3/4	50	210	85	36	61	200	300	6	1	ks	265,69 €
1133475	7x3/4	7	417	53	63	1	3/4	50	210	85	36	61	250	300	6	1	ks	297,63 €
1133476	8x3/4	8	467	53	63	1	3/4	50	210	85	36	61	300	300	6	1	ks	328,10 €
1133477	9x3/4	9	517	53	63	1	3/4	50	210	85	36	61	350	300	6	1	ks	360,03 €
1133478	10x3/4	10	567	53	63	1	3/4	50	210	85	36	61	400	300	6	1	ks	393,44 €
1133479	11x3/4	11	617	53	63	1	3/4	50	210	85	36	61	450	300	6	1	ks	425,38 €
1133480	12x3/4	12	667	53	63	1	3/4	50	210	85	36	61	500	300	6	1	ks	457,33 €

Uponor Vario C automatický odvzdušňovací/vypúšťací ventil G1

- T-kusy s výstupným ventilom a automatickým odvzdušňovaním
- pre nerezový rozdeľovač Vario C bez primárneho pripojenia



Položka č.	Dimenzia	Bal. 2	Bal. 1	Jedn.	Cena:
1135297	G1	15	1	ks	62,72 €

Uponor Vario C manuálny odvzdušňovací/vypúšťací ventil G1

- T-kusy s výstupným ventilom a manuálnym odvzdušňovaním
- pre nerezový rozdeľovač Vario C bez primárneho pripojenia



Položka č.	Dimenzia	l	l1	Bal. 2	Bal. 1	Jedn.	Cena:
		mm	mm				
1135299	G1	95	71	15	1	ks	38,70 €

Uponor Vario S

Uponor Vario S rozdeľovač FM

- Rozdeľovač s prietokomerom na vyregulovanie alebo uzavretie okruhu
- Zberač s ventilmi a plastovými koncovkami

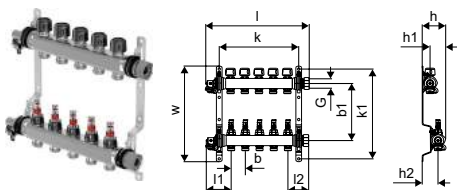

Položka č.	Dimenzia	výstupy	l	i1	i2	G	G1	b	b1	h	h1	h2	k	k1	w	p	Bal. 2	Bal. 1	Jedn.	Cena:
1088864	13x3/4 Euro	13	760	87	73	1	3/4	50	215	75	30	50	780	336	357	6	48	1	ks	517,83 €
1088865	14x3/4 Euro	14	810	87	73	1	3/4	50	215	75	30	50	830	336	357	6	36	1	ks	560,08 €
1088866	15x3/4 Euro	15	860	87	73	1	3/4	50	215	75	30	50	880	336	357	6	36	1	ks	600,26 €
1088867	16x3/4 Euro	16	910	87	73	1	3/4	50	215	75	30	50	930	336	357	6	36	1	ks	642,59 €

Uponor Vario LS

- Rozdeľovač s uzatváracími ventilmi a poistnými krytmi
- Zberač s ventilmi na vyváženie okruhov

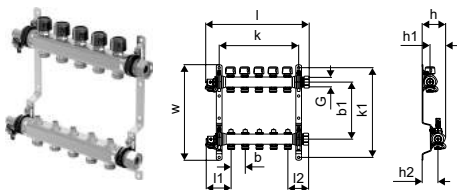

Položka č.	Dimenzia	výstupy	l	i1	i2	G	G1	b	b1	b2	h	h1	h2	k	k1	w	p	Bal. 2	Bal. 1	Jedn.	Cena:
1088045	2X3/4 Euro	2	210	87	73	1	3/4	50	215	215	75	30	50	135	336	357	6	108	1	ks	136,46 €
1088046	3X3/4 Euro	3	260	87	73	1	3/4	50	215	215	75	30	50	185	336	357	6	108	1	ks	159,68 €
1088047	4X3/4 Euro	4	310	87	73	1	3/4	50	215	215	75	30	50	235	336	357	6	108	1	ks	184,37 €
1088048	5X3/4 Euro	5	360	87	73	1	3/4	50	215	215	75	30	50	285	336	357	6	108	1	ks	211,96 €
1088049	6X3/4 Euro	6	410	87	73	1	3/4	50	215	215	75	30	50	335	336	357	6	72	1	ks	239,55 €
1088050	7X3/4 Euro	7	460	87	73	1	3/4	50	215	215	75	30	50	385	336	357	6	72	1	ks	265,69 €
1088051	8X3/4 Euro	8	510	87	73	1	3/4	50	215	215	75	30	50	435	336	357	6	72	1	ks	294,69 €
1088052	9X3/4 Euro	9	560	87	73	1	3/4	50	215	215	75	30	50	485	336	357	6	72	1	ks	325,19 €
1088053	10X3/4 Euro	10	610	87	73	1	3/4	50	215	215	75	30	50	535	336	357	6	48	1	ks	355,70 €
1088054	11X3/4 Euro	11	660	87	73	1	3/4	50	215	215	75	30	50	585	336	357	6	48	1	ks	381,83 €
1088055	12x3/4 Euro	12	710	87	73	1	3/4	50	215	215	75	30	50	635	336	357	6	48	1	ks	410,83 €

Uponor Vario S

Uponor Vario S DFC

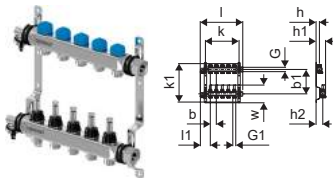

Položka č.	Dimenzia	výstupy l	l1	l2	G	G1	b	b1	b2	h	h1	h2	k	k1	w	Bal. 2	Bal. 1	Jedn.	Cena:	
1093590	5x¾ Euro	5	360	87	73	1	¾	50	215	215	75	30	50	285	336	357	108	1	ks	423,06 €
1093591	6x¾ Euro	6	410	87	73	1	¾	50	215	215	75	30	50	335	336	357	72	1	ks	490,53 €
1093592	7x¾ Euro	7	460	87	73	1	¾	50	215	215	75	30	50	385	336	357	72	1	ks	559,98 €
1093593	8x¾ Euro	8	510	87	73	1	¾	50	215	215	75	30	50	435	336	357	72	1	ks	626,23 €
1093594	9x¾ Euro	9	560	87	73	1	¾	50	215	215	75	30	50	485	336	357	72	1	ks	697,53 €
1093595	10x¾ Euro	10	610	87	73	1	¾	50	215	215	75	30	50	535	336	357	48	1	ks	766,97 €
1093596	11x¾ Euro	11	660	87	73	1	¾	50	215	215	75	30	50	585	336	357	48	1	ks	834,45 €
1093597	12x¾ Euro	12	710	87	73	1	¾	50	215	215	75	30	50	635	336	357	48	1	ks	902,69 €

Uponor Vario S termopohon NC

- s indikátorom otvorenia/zatvorenia
- vhodný pre prevádzku pri teplote do 60 °C
- výška: 54 mm
- trieda ochrany: IP54



Položka č.	Dimenzia	d	IG	OV	P	h	Bal. 2	Bal. 1	Jedn.	Cena:
1087778	24V FT30x1,5	44	30x1,5	24	~ 1	56	100	1	ks	36,51 €
1013006	230V FT30x1,5	40	30x1,5	230	~ 1,5	56	10	1	ks	36,51 €

Uponor Aqua PLUS zátka s tesnením pre RZ

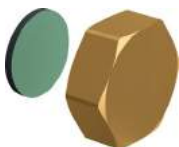

Položka č.	Dimenzia	l	l1	G	z1	Bal. 2	Bal. 1	Jedn.	Cena:
1001337	¾"FT	12	7	¾	5	250	10	ks	2,61 €

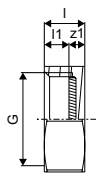

Uponor Vario S

Uponor Vario termopohon S

- pre rozdeľovače Vario B
- vrátane 1 bajonetového adaptačného krúžku M²8x1,5mm s montážnym návodom
- od výroby otvorený
- funkcia automatického vyváženia pre nové inštalácie alebo rekonštrukcie
- výška: 58 mm + krúžok adaptéra
- dĺžka zdvihu: 5 mm
- pripojovací kábel: 2x 0,75 mm² x 1 m
- priemer: 44,3 mm
- zhoda: EAC
- farba: modrá
- 230V
- Ucoil: 230V / 50Hz



Položka č.	Dimenzia	d mm	IG mm	OV V	P W	h mm	Bal. 2	Bal. 1	Jedn.	Cena:
1087763	230V	44	30x1,5	230	~ 1	58	100	1	set	36,51 €

Uponor Vario termopohon S

- vrátane 1 bajonetového adaptačného krúžku M²8x1,5mm s montážnym návodom
- od výroby otvorený
- funkcia automatického vyváženia pre nové inštalácie alebo rekonštrukcie
- výška: 58 mm + krúžok adaptéra
- dĺžka zdvihu: 5 mm
- pripojovací kábel: 2x 0,75 mm² x 1 m
- priemer: 44,3 mm
- zhoda: EAC
- farba: modrá
- kompatibilný s reguláciou Uponor Smatrix
- 24V
- Ucoil: 24V / 50Hz



Položka č.	Dimenzia	d mm	IG mm	OV V	P W	h mm	Bal. 2	Bal. 1	Jedn.	Cena:
1087778	24V	44	30x1,5	24	~ 1	58	100	1	set	36,51 €

Uponor Vario

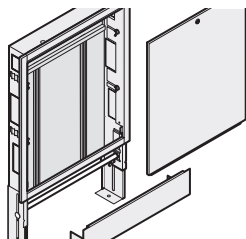

Skrine Uponor Vario sú určené na inštalácie podlahového vykurovania v rezidenčných a komerčných budovách. Vďaka ich flexibilitě je možné integrovať všetky potrebné systémové komponenty, ako:

- rozdeľovače
- skupiny čerpadiel
- reguláciu
- zostavy meračov tepla
- ventily a pripojovacie zostavy

Podľa situácie je možné skrine vhodne prispôsobiť podľa hĺbky, výšky a šírky.



Výhody pre vás

Integrácia všetkých rozdeľovačov Uponor a okolitých komponentov, ako sú zostavy čerpadiel, pripojovacie zostavy

Jednoduchá montáž - nastaviteľná výška, hĺbka a šírka skrine

Dvierka a rámy balené zvlášť, ochrana pred znečistením pred montážou dvierok alebo rámu

Jednoduchá montáž rozdeľovačov na lišty, ktoré je možné vertikálne a horizontálne nastaviť

Pripojenie rozdeľovačov vo vertikálnom alebo horizontálnom smere

Miesto montáže regulácie Uponor (nad rozdeľovačom)

Nastaviteľné nožičky na prispôbenie nerovnosti podlahy

Uponor Vario skriňa IW

- Skriňa do steny obsahuje rám a dvierka
- Hĺbka: 110 mm, rozšíriteľná až do 150 mm
- Nastaviteľná výška: 730-930 mm
- Konštrukčná výška podlahy: max. 200 mm
- Materiál: pozinkovaná oceľ
- Rám a dvere s bielym práškovým nástrekom (RAL 9010)
- Uzamykateľné dvere

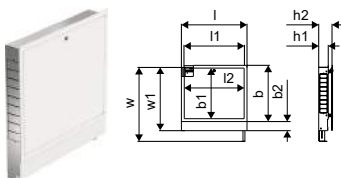

Položka č.	Dimenzia	l mm	l1 mm	l2 mm	b mm	b1 mm	b2 mm	h1 mm	h2 mm	w mm	w1 mm	Bal. 2	Bal. 1	Jedn.	Cena:
1093473	550x730x110mm	605	550	539	650	572	108	110	150	930	730	18	1	ks	122,39 €
1093474	700x730x110mm	755	700	689	650	572	108	110	150	930	730	16	1	ks	140,26 €
1093475	850x730x110mm	905	850	839	650	572	108	110	150	930	730	13	1	ks	159,52 €
1093476	1000x730x110mm	1055	1000	989	650	572	108	110	150	930	730	12	1	ks	182,89 €
1093477	1150x730x110mm	1205	1150	1139	650	572	108	110	150	930	730	8	1	ks	195,28 €
1093478	1300x730x110mm	1355	1300	1289	650	572	108	110	150	930	730	8	1	ks	222,77 €

Uponor Vario skriňa rozdeľovača - nástenná



Položka č.	Dimenzia	l mm	l1 mm	b1 mm	h mm	w mm	Bal. 2	Bal. 1	Jedn.	Cena:
1136215	450x730x135mm	450	389	572	135	730	25	1	ks	113,73 €
1136216	600x730x135mm	600	539	572	135	730	17	1	ks	129,88 €
1136217	750x730x135mm	750	689	572	135	730	15	1	ks	153,56 €
1136218	900x730x135mm	900	839	572	135	730	12	1	ks	176,14 €
1136219	1050x730x135mm	1050	989	572	135	730	11	1	ks	188,88 €
1136220	1200x730x135mm	1200	1139	572	135	730	7	1	ks	204,85 €
1136221	1350x730x135mm	1350	1289	572	135	730	7	1	ks	220,49 €
1136222	1550x730x135mm	1550	1489	572	135	730	7	1	ks	249,58 €

Uponor Vario

Uponor Vario cabinet rear board OW

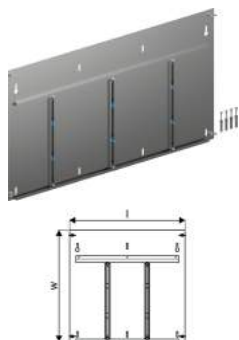

Položka č.	Dimenzia	l mm	w mm	Bal. 2	Bal. 1	Jedn.	Cena:
1136223	450x730	430	560	5	1	ks	113,73 €
1136224	600x730	580	560	5	1	ks	129,88 €
1136225	750x730	730	560	5	1	ks	153,56 €
1136226	900x730	880	560	5	1	ks	176,14 €
1136227	1050x730	1030	560	5	1	ks	188,88 €
1136228	1200x730	1180	560	5	1	ks	204,85 €
1136229	1350x730	1330	560	5	1	ks	220,49 €
1136230	1550x730	1530	560	5	1	ks	249,58 €

Uponor Vario C IW

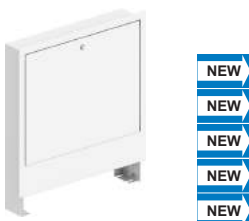

Položka č.	Dimenzia	l mm	l1 mm	b mm	h1 mm	h2 mm	w mm	w1 mm	Bal. 2	Bal. 1	Jedn.	Cena:
1121509	535x649x110	582	535	560	110	160	580	680	26	1	ks	97,29 €
1121510	680x649x110	682	635	560	110	160	580	680	15	1	ks	116,66 €
1121511	835x649x110	782	735	560	110	160	580	680	16	1	ks	134,83 €
1121512	1035x649x110	1082	1035	560	110	160	580	680	10	1	ks	144,04 €
1121513	1135 x649x110	1182	1135	560	110	160	580	680	10	1	ks	148,50 €

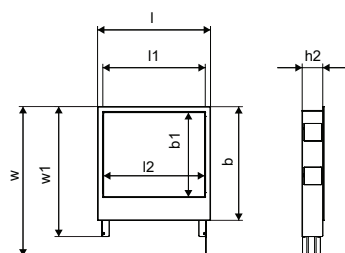

Uponor Vario skriňa rozdeľovača nást. AP

- Materiál pozinkovaná oceľ
- Nastaviteľná výška podľa konštrukcie podlahy +/- 15 mm.

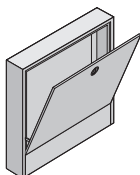

Položka č.	Dimenzia	b mm	b1 mm	b2 mm	farba	Bal. 2	Bal. 1	Jedn.	Cena:
1045481	1350x156mm	1350	1232	1290	RAL 9016	8	1	ks	368,27 €

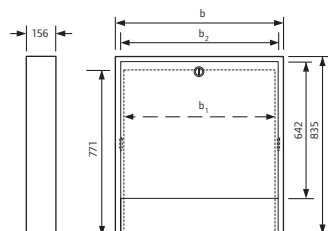

Uponor Magna skriňa rozdeľovača nást.

- Pozinkovaná
- Bez zadnej steny
- Na objednávku, dodávka bez možnosti vrátenia

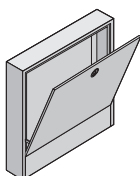

Položka č.	Dimenzia	l mm	h mm	d mm	Bal. 1	Jedn.	Cena:
1060553	1010x835x200mm	1010	835	200	1	ks	264,34 €
1060554	1910x835x200mm	1910	835	200	1	ks	353,93 €
1060555	2310x835x200mm	2310	835	200	1	ks	397,86 €

Uponor Vario

Uponor Vario skriňa rozdeľovača nást. NT

- Vyrobené z pozinkovanej oceli, biela farba
- Uzamykateľná



Položka č.	Dimenzia	l mm	l1 mm	b mm	h mm	w mm	farba	Bal. 1	Jedn.	Cena:
12.22	1046996	555x160mm	555	504	618	160	810 RAL 9010	1	ks	129,61 €
12.22	1046997	705x160mm	705	654	618	160	810 RAL 9010	10	1 ks	143,05 €
12.22	1046998	785x160mm	785	734	618	160	810 RAL 9010	1	ks	161,47 €
12.22	1046999	950x160mm	950	898	618	160	810 RAL 9010	1	ks	176,68 €

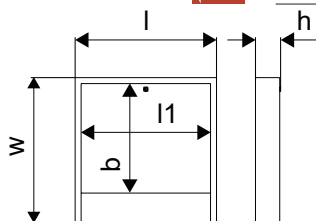

Montážne rozmery nástennej skrine rozdeľovačov

Uponor Vario PLUS, M,S	Varianta	Inštalácia	Šírka nástennej skrine rozdeľovača (mm)					h1 (mm)
			555	710	785	950	1350	
			Vhodné pre počet okruhov					
	1	S gufovým kohútom vo vertikálnom smere	2-5	6-8	9	10-12	13-16	160
	2	S gufovým kohútom v horizontálnom smere	2-5	6-8	9	10-12	13-16	160
	3	S vertikálnou sadou pre merač tepla	2-5	6-8	9	10-12	13-16	160
	4	S horizontálnou sadou pre merač tepla	-	2-3	4-5	6-9	10-12	160
	5	S regulačnou stanicou PUSH 23 B	2	3-5	6	7-10	11-12	160
	6	S regulačnou stanicou MPG 10 / PUSH 23 A	-	2-3	4-5	6-9	10-12	160

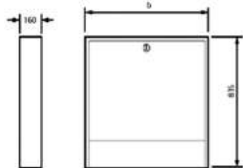

Uponor Vario

Uponor skrine rozdeľovača

Montážne rozmery zápusťnej skrine rozdeľovačov

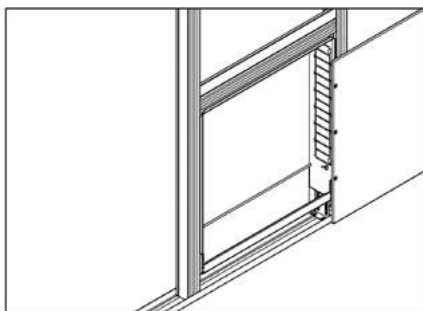
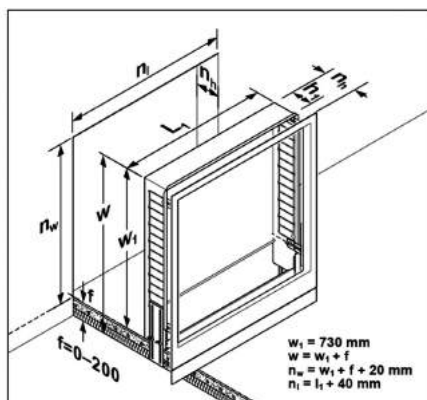

Uponor Vario PLUS	Varianta	Inštalácia	Šírka zápusťnej skrine rozdeľovača L1 (mm)						h1 (mm)	nh (mm)
			550	700	850	1000	1150	1300		
			Vhodné pre počet okruhov							
	1	S guľovým kohútom vo vertikálnom smere	2-4	5-7	8-10	11-13	14-15	-	80	80
	2	S guľovým kohútom v horizontálnom smere	2-5	6-8	9-11	12-14	15	-	80	80
	3	S vertikálnou sadou pre merač tepla	2-4	5-7	8-10	11-13	14-15	-	80	95
	4	S horizontálnou sadou pre merač tepla	-	2-3	4-6	7-9	10-12	13-15	80	95
	5	S regulačnou stanicou PUSH 23 B	2-3	4-6	7-9	10-12	13-15	-	110	110
	6	S regulačnou stanicou MPG 10 / PUSH 23 A	-	2-4	5-7	8-10	11-13	14-15	110	110

Uponor Vario M	Varianta	Inštalácia	Šírka zápusťnej skrine rozdeľovača L1 (mm)						h1 (mm)	nh (mm)
			550	700	850	1000	1150	1300		
			Vhodné pre počet okruhov							
	1	S guľovým kohútom vo vertikálnom smere	2-5	6-8	9-10	11-13	14-15	-	110-150	80
	2	S guľovým kohútom v horizontálnom smere	2-6	7-9	10-11	12-14	15	-	110-150	80
	3	S vertikálnou sadou pre merač tepla	2-5	6-8	9-10	11-13	14-15	-	110-150	95
	4	S horizontálnou sadou pre merač tepla	-	2-4	5-7	8-10	11-12	13-15	110-150	95
	5	S regulačnou stanicou PUSH 23 B	2-4	5-7	8-10	11-12	13-15	-	110-150	110
	6	S regulačnou stanicou MPG 10 / PUSH 23 A	-	2-4	5-7	8-10	11-13	14-15	110-150	110

Uponor Vario S	Varianta	Inštalácia	Šírka zápusťnej skrine rozdeľovača L1 (mm)						h1 (mm)	nh (mm)
			550	700	850	1000	1150	1300		
			Vhodné pre počet okruhov							
	1	S guľovým kohútom vo vertikálnom smere	2-5	6-8	9-11	12-14	15-16	-	110-150	80
	2	S guľovým kohútom v horizontálnom smere	2-6	7-9	10-12	13-15	16	-	110-150	80
	3	S vertikálnou sadou pre merač tepla	2-5	6-8	9-11	12-14	15-16	-	110-150	95
	4	S horizontálnou sadou pre merač tepla	-	2-4	5-7	8-10	11-13	14-16	110-150	95
	5	S regulačnou stanicou PUSH 23 B	2-4	5-7	8-10	11-13	14-16	-	110-150	110
	6	S regulačnou stanicou MPG 10 / PUSH 23 A	-	2-4	5-7	8-10	11-13	14-16	110-150	110

Sálavé vykurovanie a chladenie – Zónová regulácia teploty



Uponor Smatrix Pulse – plne inteligentná regulácia priestorovej teploty

S novým systémom regulácie priestorovej teploty Uponor Smatrix Pulse môžete dosiahnuť svoj komfort na maximum! Vychádza z dlhoročných skúseností spoločnosti Uponor v oblasti vykurovania a chladenia.

Hľadáte optimalizáciu vášho existujúceho systému podlahového vykurovania alebo ho plánujete prvýkrát nainštalovať? Objavte Uponor Smatrix Pulse, nový ľahko ovládateľný systém regulácie priestorovej teploty, ktorý ponúka jedinečný komfort miestnosti a kompatibilitu s rôznymi inteligentnými systémami regulácie. Použite svoj hlas na ovládanie svojho inteligentného systému regulácie

na nastavenie príjemnej teploty v miestnosti pomocou regulátorov podlahového vykurovania a chladenia Uponor Smatrix Pulse.

Celkovo získate úsporu energie, nákladov a času a zároveň zlepšíte atmosféru Vášho domova. Prostredníctvom integrácie ekosystému využívajúceho inteligentný domov Alexa alebo domovskú aplikáciu Google z Vášho inteligentného systému regulácie nastavíte pohodlnú teplotu v miestnosti pomocou regulátorov podlahového vykurovania Uponor.

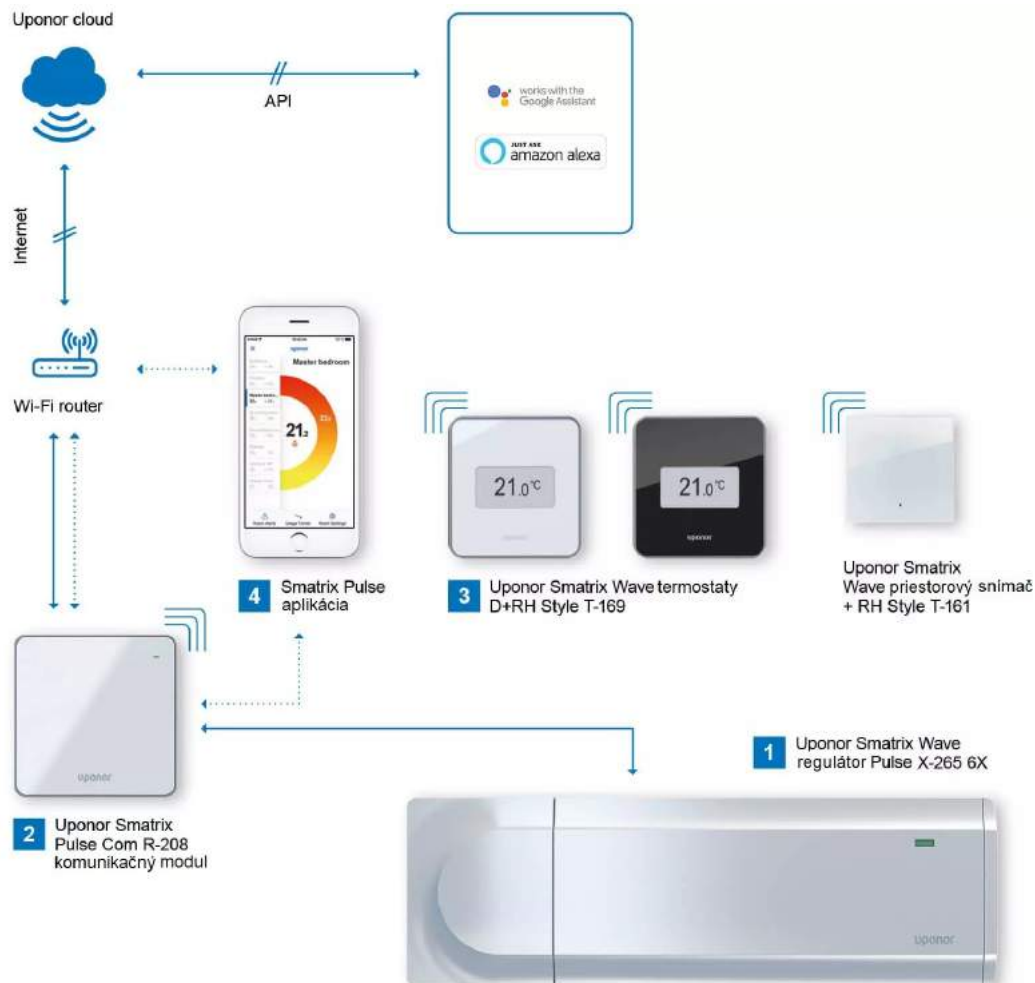

Podrobnosti o produkte - zoznámte sa s funkciami jednotlivých komponentov

1: Regulátor Uponor Smatrix Pulse

Regulátor sálavého vykurovania/chladenia s funkciou automatického vyváženia až pre 6 izbových termostatov a 8 termopohonov. Pomocou prídavného modulu regulátora je možné pridať ďalšie termostaty a termopohony. Vybrať si môžete medzi drôtovou a bezdrôtovou variantou.

2: Komunikačný modul Uponor Smatrix Pulse

Pre spojenie medzi systémom Uponor Smatrix Pulse, mobilnou aplikáciou Uponor Smatrix Pulse a Uponor Cloud.











3: Termostat Uponor Smatrix Style

Elegantný, tenký izbový termostat s funkciou monitorovania teploty a vlhkosti pre maximálny komfort a energetickú účinnosť.



4: Aplikácia Uponor Smatrix Pulse

Intuitívna aplikácia s interaktívnym sprievodcom inštalácie, ktorá tvorí rozhranie na nastavenie a ovládanie systému doma aj mimo neho.

Prehľad regulácií Uponor Smatrix

Uponor Smatrix									
Bytové objekty					Nebytové (administratívne) objekty			Priemysel	
Zónová regulácia			Ekvitermická regulácia		Zónová regulácia	Regulácia teploty prírodnej vody	Kontrola kvality pitnej vody	Regulácia teploty prírodnej vody	
Viaczónová regulácia		1-zónová regulácia	Regulácia teploty prírodnej vody		Viaczónová regulácia	Regulácia teploty prírodnej vody	Monitorovanie viacerých odberných miest	Regulácia teploty prírodnej vody	
Kábelová regulácia		Bezdrôtová regulácia	Bezdrôtová regulácia	Kábelová regulácia	Bezdrôtová regulácia	Kábelová regulácia	Kábelová regulácia	Bezdrôtová regulácia	Kábelová regulácia
24 V (BUS)	230 V	868 Mhz	868 Mhz	230 V	868 Mhz	24 V (BUS)	24 V	169 Mhz	24 V
Smatrix Base PRO  	Base ⁴⁾	Smatrix Wave Pulse ³⁾  	Smatrix Space PLUS ¹⁾ 	Smatrix Move	Smatrix Move PLUS 	Smatrix Base PRO ²⁾  	Smatrix Move PRO	Smatrix Aqua PLUS	Smatrix Move PRO
Smatrix Base Puls ⁶⁾  									



-  KNX (BMS/Home Automation)
-  Vykurovanie aj chladenie
-  Smart Home prístup (pomocou aplikácie)

x) Termostaty

Špecifikácie káblov

Káble	Max. dĺžka kábla	Prierez kábla
Kábel medzi zónovým regulátorom a komunikačným modulom	5 m	Konektor CAT.5e alebo CAT.6, RJ 45 (Ethernet)"
Kábel medzi zónovým regulátorom a termopohonom	20 m	2 x od 0,2 mm ² do 1,5 mm ²
Kábel medzi zónovým regulátorom a termostatmi T-143, T-145, T-146 a T-148	-	4 x od 0,25 mm ² do 2,5 mm ² (tienený)
Kábel medzi zónovým regulátorom a termostatmi T-141, T-149	-	4 x od 0,25 mm ² do 0,75 mm ² (tienený)
Kábel vonkajšieho snímača k termostatu	5 m	2x 0,6 mm ²
Kábel podlahového snímača k termostatu	5 m	2x 0,75 mm ²
Kábel pre napájanie, čerpadlo, GPI a ohrievač	-	2x od 1,0 mm ² do 4,0 mm ²
Kábel pre zbernicovú komunikáciu	-	3x Od 0,5 mm ² do 2,5 mm ²
Kábel medzi Interfacom I-147 a zónovým regulátorom	-	3x Od 0,5 mm ² do 2,5 mm ² (len verzia Base PRO)
Kábel medzi snímačom rosného bodu a konvertorom rosného bodu	50 m (pri dĺžke nad 10 m tienený)	2x od 0,14 mm ²

Uponor Smatrix Wave Pulse

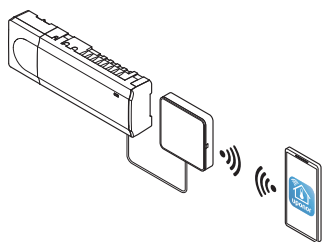

Systém bezkáblovej regulácie Smatrix Wave obsahuje technológiu automatického vyváženia a ďalšie funkcie na úsporu energie určené pre systémy sálavého vykurovania a chladenia. Wave takisto

umožňuje diaľkové ovládanie pomocou aplikácie Smatrix. Užívateľ teda môže vykonávať zmeny na diaľku.

Výhody pre vás

- Možnosť vzdialeného prístupu pomocou aplikácie Smatrix
- Nie je potrebné žiadne ručné vyregulovanie
- Rýchla montáž, minimálna kábeláž
- Jednoduché intuitívne ovládanie užívateľom
- Množstvo úsporných funkcií



Popis

- až 4 regulátory v jednom systéme
- prevádzkové napätie: 230 V
- automatické vyváženie optimalizuje spotrebu energie a komfort
- elektrické ovládanie
- podporuje až 6 izbových termostatov a 8 termopohonov (24 V) na jeden regulátor
- relé čerpadla a kotla
- test ventilov a čerpadiel
- regulácia relatívnej vlhkosti
- kombinuje reguláciu podlahového vykurovania/chladenia a stropného chladenia
- max. príkon na termopohon: 24 V AC / 0,2 A (0,4 A špičkový)
- integrovaný modul tepelného čerpadla (iba X-165)
- kopírovanie, záznam, zálohovanie a aktualizovanie dát pomocou karty micro SD (len X-165)

Smatrix Wave Pulse:

- miestny (Wi-Fi) alebo vzdialený prístup (potrebné pripojenie k internetu) pomocou aplikácie Uponor Smatrix Pulse App (s R-208)
- dočasný prístupový bod wi-fi pre priamy prístup (ak nebude dostupná miesta wi-fi) (s R-208)
- integrácia inteligentného domáceho ekosystému (Amazon Alexa, Google Home) (s R-208)
- ovládanie viacerých objektov (s R-208)
- prístup tretích strán na účely vzdialenej podpory (potrebné povolenie užívateľom) (s R-208)
- analýza historických trendov v aplikácii Uponor Smatrix Pulse App (s R-208)
- programovanie časovača (s R-208)
- nastavenie Comfort (s R-208)
- diagnostika prívodu (s R-208)

Smatrix Wave:

- zobrazuje informácie a nastavenia regulátora (s I-167)
- teplotné úsporné programy pre každý kanál (s I-167)
- obmedzenie max./min. teploty (s I-167)
- prázdninový režim (s I-167)
- automatická zmena času leto/zima (s I-167)
- bypass miestnosti (s I-167)
- diagnostika systému (s I-167)
- vizualizácia trendov (nastavená teplota porovnávaná s teplotou v miestnosti atď.) (s I-167)
- nastavenie príslušenstva (s I-167)
- miestna (Wi-Fi) alebo vzdialený prístup (potrebné pripojenie na internet) pomocou aplikácie Uponor Smatrix App (s R-167)
- informácie o stave a úrovni energetickej účinnosti (s R-167)
- záznam dát na energetickejšiu optimalizáciu alebo údržbu systému (s R-167)

Použitie

- bezdrôtová regulácia izbovej teploty pre sálavé vykurovanie a chladenie
- rozsah nastavenia: + 5 °C ... + 35 °C

Certifikácia

- CE / EAC

Uponor Smatrix Wave Pulse

Uponor Smatrix Wave štartovací set Pulse S

- bezstarostný balíček pripravený na použitie so základným nastavením systému pre byty
- na požiadanie je možné rozšíriť
- kompatibilné s regulátorom Uponor Smatrix Wave Pulse X-265 6X
- trieda ochrany: Class II IP20
- farba: biela

Zložené z:

- 1x Uponor Smatrix Pulse com R-208
- 1x regulátor Uponor Smatrix Wave Pulse X-265 6X
- 3x termostat Uponor Smatrix Wave D+RH Style T-169
- stručný návod, bezpečnostné pokyny
- montážny materiál



Položka č.	Dimenzia	OV V	Frequency MHz	Bal. 2	Bal. 1	Jedn.	Cena:
1093284		230	868	3	1	set	1 265,80 €

Uponor Smatrix Wave štartovací set Pulse L

- bezstarostný balíček pripravený na použitie so základným nastavením systému pre samostatné rodinné domy
- na požiadanie je možné rozšíriť
- kompatibilné s regulátorom Uponor Smatrix Wave Pulse X-265 6X
- trieda ochrany: Class II IP20
- farba: biela

Zložené z:

- 1x Uponor Smatrix Pulse com R-208
- 2x regulátor Uponor Smatrix Wave Pulse X-265 6X
- 5x termostat Uponor Smatrix Wave D+RH Style T-169
- stručný návod, bezpečnostné pokyny
- montážny materiál



Položka č.	Dimenzia	OV V	Frequency MHz	Bal. 2	Bal. 1	Jedn.	Cena:
1093287		230	868	2	1	set	1 778,82 €

Uponor Smatrix Wave Pulse X-265+R-208 6X



Položka č.	Dimenzia	OV V	Frequency MHz	Bal. 2	Bal. 1	Jedn.	Cena:
1093024		230	868	3	1	set	916,56 €

Uponor Smatrix Wave Pulse

Uponor Smatrix Pulse com Pulse com R-208

- vytvára spojenie medzi systémom Uponor Smatrix Pulse, aplikáciou Uponor Smatrix Pulse a Uponor cloud

kompatibilné s:

- regulátorom Uponor Smatrix Base Pulse X-245 Bus 6X
- regulátorom Uponor Smatrix Wave Pulse X-265 6X
- napájanie: kábel RJ45 do reguláora Uponor Wave alebo Base Pulse
- rozhranie LAN: 10/100 Mbps (RJ45)
- protokoly LAN: Ethernet II
- trieda ochrany: Class II IP20
- farba: biela

Zložené z:

- Uponor Smatrix Pulse com R-208
- adaptéra pre montáž DIN lišty
- pripojovací kábel RJ45 (2 m)
- stručný návod, bezpečnostné pokyny
- montážny materiál



Položka č.	Dimenzia	Frequency MHz	l mm	b mm	d mm	Bal. 2	Bal. 1	Jedn.	Cena:
1093030		868	110	21	110	16	1	ks	684,61 €

Uponor Smatrix Wave regulátor Pulse X-265 6X

- kompatibilné s regulátorom Uponor Smatrix Wave Pulse X-265 6X
- trieda ochrany: Class II IP20
- farba: biela

Zložené z:

- regulátor Uponor Smatrix Wave Pulse X-265 6X
- anténa Uponor Smatrix Wave Pulse A-265
- stručný návod, bezpečnostné pokyny
- montážny materiál



Položka č.	Dimenzia	OV V	Frequency MHz	l mm	b mm	d mm	Bal. 2	Bal. 1	Jedn.	Cena:
1093021		230	868	340	110	55	4	1	ks	316,05 €

Uponor Smatrix Wave prídavný modul Pulse M-262 6X

- 6-kanálový prídavný modul pre ovládač Uponor Smatrix Wave Pulse X-265 6X
- možnosť pripojenia až 6 termostatov a 6 termopohonov
- click-in inštalácia
- trieda ochrany: IP20
- farba: biela



Položka č.	Dimenzia	l mm	b mm	d mm	Bal. 2	Bal. 1	Jedn.	Cena:
1093133		141	110	55	16	1	ks	79,03 €

Uponor Smatrix Wave Pulse

Uponor Smatrix Wave anténa Pulse A-265

- náhradná anténa pre regulátor Uponor Smatrix Wave Pulse X-265 6X
- dĺžka káblu: 3 m
- konektor: RJ45
- farba: biela

Zložené z:

- anténa Uponor SPI Smatrix Wave Pulse A-265 (vrátane pevného prepojovacieho kábla)
- montážny materiál



Položka č.	Dimenzia	Frequency MHz	l mm	b mm	d mm	Bal. 2	Bal. 1	Jedn.	Cena:
1093028		868	30	110	9	16	1	ks	63,37 €

Uponor Smatrix Wave reléový modul M-161

- prijímač s dvojitým výstupom pre regulátor Uponor Smatrix Wave alebo regulátor Uponor Smatrix Wave Pulse
- 2 beznapätové alebo napätové výstupy 230 V 5 A
- režim čerpadlo/odvlhčovač
- režim čerpadlo/spínač V/Ch
- režim ohrievač/chladič
- dosah: max. 30 m
- trieda ochrany: Class II IP30
- farba: biela

Zložené z:

- reléový modul Uponor Smatrix Wave M-161 2X
- napájanie
- montážny materiál



Položka č.	Dimenzia	Frequency MHz	l mm	b mm	d mm	Bal. 2	Bal. 1	Jedn.	Cena:
1071673	2X	868	50	170,35	27,50	16	1	ks	141,16 €

Uponor Smatrix Wave Pulse

Uponor Smatrix Wave termostat D+RH Style T-169

- meria a zobrazuje pocitovú teplotu v miestnosti a relatívnu vlhkosť
- farba: biela RAL 9016

Funkcie:

- ukazovateľ požadovaného vykurovania a chladenia
- zameraná hodnota RH
- ukazovateľ Comfort / ECO
- funkcia ručného prepínania V/Ch
- funkcia povoleného chladenia (v jednotlivých miestnostiach)
- zobrazuje stupne Celsia alebo Fahrenheita
- prevádzkové režimy: izbový termostat (RT), vnútorný s podlahovým max/min (RFT), diaľkový snímač (RS), diaľkový vonkajší snímač (RO)
- ukazovateľ slabej batérie
- kalibrácia teploty
- kompatibilita s regulátorom Smatrix Move H/C Radio X-157
- voliteľné: je možné pripojiť podlahový, diaľkový alebo vonkajší

Zložené z:

- termostat Uponor Smatrix Wave D.+RH Style T-169
- 1x batéria CR2032
- montážny materiál



Položka č.	Dimenzia	Frequency MHz	l mm	b mm	d mm	Bal. 2	Bal. 1	Jedn.	Cena:
1087816		868	80	80	9	180	1	ks	176,82 €

Uponor Smatrix Wave Pulse

Uponor Smatrix Wave termostat D+RH Style T-169

- meria a zobrazuje vnímanú teplotu v miestnosti a relatívnu vlhkosť
- farba: čierna

Funkcie:

- ukazovateľ požadovaného vykurovania a chladenia
- zameraná hodnota RH
- ukazovateľ Comfort / ECO
- funkcia ručného prepínania V/Ch
- funkcia povoleného chladenia (v jednotlivých miestnostiach)
- zobrazuje stupne Celsia alebo Fahrenheita
- prevádzkové režimy: izbový termostat (RT), podlahový snímač max/min teplota(RFT), diaľkový snímač (RS), diaľkový vonkajší snímač (RO)
- ukazovateľ slabej batérie
- kalibrácia teploty
- kompatibilita s regulátorom Smatrix Move H/C Radio X-157
- voliteľné: je možné pripojiť podlahový, diaľkový alebo vonkajší snímač

Zložené z:

- termostat Uponor Smatrix Wave D.+RH Style T-169
- 1x batéria CR2032
- montážny materiál



Položka č.	Dimenzia	Frequency MHz	l mm	b mm	d mm	Bal. 2	Bal. 1	Jedn.	Cena:
1087817	BLACK	868	80	80	9	180	1	ks	176,82 €

Uponor Smatrix Wave izbový snímač +RH Style T-161

- snímač teploty v miestnosti a relatívnej vlhkosti (zapustená montáž)
- dosah: max. 30 m
- trieda ochrany: IP30
- farba: biela RAL9016

Obsah:

- izbový snímač Uponor Smatrix Wave+RH Style T-161
- 1x batéria CR2032
- montážny materiál



Položka č.	Dimenzia	Frequency MHz	l mm	b mm	d mm	Bal. 2	Bal. 1	Jedn.	Cena:
1087815		868	55	55	9	180	1	ks	90,24 €

Uponor Smatrix Wave Pulse

Uponor Smatrix Wave prog. termostat +RH T-168

- meria a zobrazuje vnímanú teplotu v miestnosti a relatívnu vlhkosť
- farba: lesklá biela

Funkcie:

- ukazovateľ požadovaného vykurovania a chladenia
- ukazovateľ obmedzenia RH
- ukazovateľ nočného stlmenia
- sprievodca nastavenia času spustenia
- 6 preddefinovaných programov
- 1x vymeniteľný program
- funkcia ručného prepínania V/Ch (k dispozícii len s Uponor Smatrix Move)
- funkcia povoleného chladenia (v jednotlivých miestnostiach)
- zobrazuje stupne Celsia alebo Fahrenheita
- prevádzkové režimy: izbový termostat (RT), podlahový snímač s nastavením max/min teploty (RFT), diaľkový snímač (RS), diaľkový vonkajší snímač (RO)
- podsvietenie (vypnutie 10 sekúnd po poslednom stlačení tlačidla)
- zobrazuje verziu softvéru (pri spustení)
- ukazovateľ slabej batérie
- kompatibilita s regulátorom Smatrix Move H/C Radio X-157
- voliteľné: je možné pripojiť podlahový alebo vonkajší snímač

Zložené z:

- programovateľný termostat Uponor Smatrix Wave +RH T-168
- 2x AAA batérie
- montážny materiál



Položka č.	Dimenzia	Frequency MHz	l mm	b mm	d mm	Bal. 2	Bal. 1	Jedn.	Cena:
1086984	RAL9016	868	80	80	26,5	75	1	ks	255,23 €

Uponor Smatrix Wave Pulse

Uponor Smatrix Wave digitálny termostat T-166

- meria a zobrazuje pocitovú teplotu v miestnosti
- dosah: max. 30 m
- trieda ochrany: IP30
- farba: lesklá biela

Funkcie:

- ukazovateľ požadovaného vykurovania a chladenia
- funkcia ručného prepínania V/Ch (k dispozícii len s Uponor Smatrix Move)
- funkcia povoleného chladenia (v jednotlivých miestnostiach)
- zobrazuje stupne Celsia alebo Fahrenheita
- prevádzkové režimy: izbový termostat (RT), podlahový snímač s nastavením max/min teploty(RFT), diaľkový snímač (RS), diaľkový vonkajší snímač (RO)
- podsvietenie (vypnutie 10 sekúnd po poslednom stlačení tlačidla)
- zobrazuje verziu softvéru (pri spustení)
- ukazovateľ slabej batérie
- režim príjmu z časovača
- nočné stlmenie
- displej s podsvietením (vypne sa po 10 sekundách od posledného stlačenia tlačidla)
- zobrazuje verziu softvéru (pri spustení)
- kompatibilita s regulátorom Uponor Smatrix Move H/C Radio C-157
- voliteľné: je možné pripojiť podlahový snímač

Zložené z:

- digitálny termostat Uponor Smatrix Wave T-166
- 2x AAA batérie
- montážny materiál



Položka č.	Dimenzia	Frequency MHz	l mm	b mm	d mm	Bal. 2	Bal. 1	Jedn.	Cena:
1086982	RAL9016	868	80	80	26,5	75	1	ks	163,98 €

Uponor Smatrix Wave kolečkový termostat T-165 POD

- meria pocitovú teplotu v miestnosti
- trieda ochrany: IP30
- farba: lesklá biela

Funkcie:

- svetelná signalizácia po zmene bodu nastavenia teploty
- ukazovateľ požadovaného vykurovania/chladenia
- prepínač povolenia/zákazu funkcie časovača, ak je nainštalovaný
- možnosti: funkcia povolenie/zákazu časovača

Zložené z:

- kolečkový termostat Uponor Smatrix Wave T-165 POD
- 2x AAA batérie
- montážny materiál



Položka č.	Dimenzia	Frequency MHz	l mm	b mm	h mm	Bal. 2	Bal. 1	Jedn.	Cena:
1086981	RAL9016	868	80	80	26,5	75	1	ks	135,47 €

Uponor Smatrix Wave Pulse

Uponor Smatrix Wave verejný termostat T-163

- meria pocitovú teplotu v miestnosti
- prevádzková vzdialenosť: max. 30 metrov
- farba: lesklá biela

Funkcie:

- potenciometer na zadnej strane pre úpravu nastavenej teploty
- detektor neoprávnenej manipulácie
- vstup so suchým kontaktom pre nútené ECO pomocou napr.: SMS modulu alebo BMS
- vstup so suchým kontaktom pre prepínanie vykurovania/chladenia
- prepínač výberu funkcie/snímača
- možnosť: je možné pripojiť podlahový, vonkajší alebo diaľkový snímač

Zložené z:

- verejný termostat Uponor Smatrix Wave T-163
- 2x AAA batérie
- montážny materiál



Položka č.	Dimenzia	Frequency MHz	l mm	b mm	d mm	Bal. 2	Bal. 1	Jedn.	Cena:
1086979	RAL9016	868	80	80	26,5	75	1	ks	178,23 €

Uponor Smatrix A-1XX



Položka č.	Dimenzia	l mm	h mm	d mm	Bal. 2	Bal. 1	Jedn.	Cena:
1086986	RAL9016	90	90	2,1	250	1	ks	7,84 €

Uponor Smatrix podlahový/diaľkový snímač S-1XX

- je možné kombinovať s termostatmi Uponor Smatrix Wave/Base(Pro)
- môže sa využiť ako podlahový alebo diaľkový snímač
- dĺžka: 3 m
- typ snímača: NTC 10 kOhm pri 25 °C



Položka č.	Dimenzia	L m	Bal. 2	Bal. 1	Jedn.	Cena:
1071684		3	63	1	ks	41,36 €

Uponor Smatrix Wave Pulse

Uponor Smatrix relé modul H/C M-1XX

- rozhranie so zdrojom vykurovania / chladenia
- prepínanie UK / CHL medzi Uponor Smatrix a UK / CHL zdrojom tepla
- vrátane zásuvky pre montáž na DIN lištu, manuálu, montážny materiál
- kontakt: 2 prepínacie (CO)
- Ucoil: 24VDC
- skúšobné napätie: 5 kV
- trieda ochrany: IP40
- spínacie napätie: 380VAC, 125VDC
- spínací prúd: 5A @ 250VAC, 5A @ 30VDC
- materiál kontaktov: pokovované Ag + Au
- teplotný rozsah: -40 ° C ... + 70 ° C



Položka č.	Dimenzia	OV V	l mm	b mm	d mm	Bal. 2	Bal. 1	Jedn.	Cena:
1083576	24V	24	85,5	16	70,5	84	1	ks	156,84 €

Uponor Smatrix relé modul H/C M-1XX

- rozhranie so zdrojom vykurovania / chladenia
- prepínanie UK / CHL medzi Uponor Smatrix a UK / CHL zdrojom tepla
- vrátane zásuvky pre montáž na DIN lištu, manuálu, montážny materiál
- kontakt: 2 prepínacie (CO)
- Ucoil: 230VAC
- skúšobné napätie: 5 kV
- trieda ochrany: IP40
- spínacie napätie: 380VAC, 125VDC
- spínací prúd: 5A @ 250VAC, 5A @ 30VDC
- materiál kontaktov: pokovované Ag + Au
- teplotný rozsah: -40 ° C ... + 70 ° C



Položka č.	Dimenzia	OV V	l mm	b mm	d mm	Bal. 2	Bal. 1	Jedn.	Cena:
1083577	230V	230	85,5	16	70,5	16	1	ks	169,69 €

Uponor Smatrix Wave Pulse

Uponor Smatrix termopohon s adaptérom A-XXX

- sada retrofit 24V
 - vrátane 3 bajonetových adaptačných krúžkov ventilov rozdeľovača, montážny návod
 - rozhranie medzi existujúcimi rozdeľovačmi tretích strán a riadiacim systémom Uponor Smatrix
 - kompatibilný s 80% existujúcich rozdeľovačmi tretích strán
 - indikátor otvorenia / zatvorenia
 - NC (normálne zatvorené) = bez prúdu zatvorený
 - továrensky otvorený
 - Funkcia automatického vyváženia pre nové inštalácie alebo rekonštrukcie
 - teplotný rozsah: 0 ° C ... 60 ° C
 - výška: 58 mm + krúžok adaptéra
 - farba: modrá
- zoznam kompatibility na: www.uponor.com/download-centre
- výška zdvíhu: 5 mm
 - pripojovací kábel: 2x 0,75 mm² x 1 m
 - Ucoil: 24V / 50Hz
 - Pcoil: 1 W.
 - priemer: 44,3 mm



Položka č.	Dimenzia	d mm	OV V	P W	h mm	Bal. 2	Bal. 1	Jedn.	Cena:
1083575	24V, NC, 1W	44	24	~ 1	58	100	1	set	64,45 €

Uponor Vario PLUS termopohon NC

- s indikátorom otvorenia/zatvorenia
- vhodný pre prevádzku pri teplote do 60 °C
- výška: 54 mm
- trieda ochrany: IP54



Položka č.	Dimenzia	d mm	AG mm	OV V	P W	h mm	Bal. 2	Bal. 1	Jedn.	Cena:
1000138	24V MT30x1,5	40	30x1,5	24	~2	54	10	1	ks	32,50 €

Uponor Vario S termopohon NC

- s indikátorom otvorenia/zatvorenia
- vhodný pre prevádzku pri teplote do 60 °C
- výška: 54 mm
- trieda ochrany: IP54



Položka č.	Dimenzia	d mm	IG mm	OV V	P W	h mm	Bal. 2	Bal. 1	Jedn.	Cena:
1087778	24V FT30x1,5	44	30x1,5	24	~ 1	56	100	1	ks	36,51 €

Uponor Smatrix Base Pulse

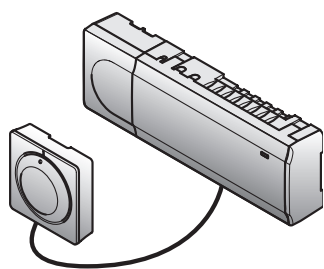

Uponor Smatrix Base s technológiou automatického vyváženia je ľahko ovládateľný, inteligentný systém na reguláciu teploty v miestnostiach. Automatické vyváženie optimalizuje spotrebu energie a komfort

nepretržitým sledovaním a prispôbovaním systému meniacim sa požiadavkám. Ďalšou výhodou je výber možností zapojenia, čo poskytuje lepšiu flexibilitu a rýchlosť montáže.

Výhody pre vás

- Je možné použiť pre sálavé vykurovanie a chladenie
- Nie je potrebné žiadne ručné vyregulovanie
- Rýchla montáž
- Jednoduché ovládanie koncovým užívateľom
- Minimálna údržba



Popis

- až 4 regulátory v jednom systéme
- prevádzkové napätie: 230 V
- automatické vyváženie optimalizuje využitie energie a komfort
- elektrické ovládanie
- podporuje až 6 izbových termostatov a 8 termopohonov (24 V) na jeden regulátor
- relé čerpadiel a kotlov
- test ventilov a čerpadiel
- regulácia relatívnej vlhkosti
- rôzne možnosti zapojenia (do série/do vetvy)
- 4-káblová Bus inštalácia
- komunikačný protokol: sériová zbernica RS485
- max. príkon na termopohon: 24 V AC / 0,2 A (0,4 A špičkový)

Smatrix Wave Pulse:

- miestny (Wi-Fi) alebo vzdialený prístup (potrebné pripojenie k internetu) pomocou aplikácie Uponor Smatrix Pulse App(s R-208)
- dočasný prístupový bod wi-fi pre priamy prístup (ak nebude dostupná miesta wi-fi) (s R-208)
- integrácia inteligentného domáceho ekosystému (Amazon Alexa, Google Home) (s R-208)
- ovládanie viacerých objektov (s R-208)
- prístup tretích strán na účely vzdialenej podpory (potrebné povolenie užívateľom) (s R-208)
- analýza historických trendov v aplikácii Uponor Smatrix Pulse (s R-208)
- programovanie časovača (s R-208)
- nastavenie Comfort (s R-208)
- diagnostika prívodu (s R-208)

Smatrix Wave:

- nastavenie Comfort/ECO (s I-143)

Použitie

- káblová zónová regulácia teploty pre sálavé vykurovanie a chladenie
- rozsah nastavenia: + 5 °C ... + 35 °C

Certifikácia

- CE / EAC

Uponor Smatrix Base Pulse

Uponor Smatrix Base štartovací set Pulse S

- bezstarostný balíček pripravený na použitie so základným nastavením systému pre byty
- na požiadanie je možné rozšíriť
- kompatibilné s regulátorom Uponor Smatrix Base Pulse X-245 Bus 6X
- trieda ochrany: Class II IP20
- farba: biela

Zložené z:

- 1x Uponor Smatrix com Pulse R-208
- 1x regulátor Uponor Smatrix Base Pulse X-245 Bus 6X
- 3x termostat Uponor Smatrix Base D+RH Style T-149 Bus
- stručný návod, bezpečnostné pokyny
- montážny materiál



Položka č.	Dimenzia	Bal. 2	Bal. 1	Jedn.	Cena:
1093280		3	1	set	1 243,20 €

Uponor Smatrix Base štartovací set Pulse L

- bezstarostný balíček pripravený na použitie so základným nastavením systému pre rodinné domy
- na požiadanie je možné rozšíriť
- kompatibilné s regulátorom Uponor Smatrix Base Pulse X-245 6X
- trieda ochrany: Class II IP20
- farba: biela

Zložené z:

- 1x Uponor Smatrix com Pulse R-208
- 2x regulátor Uponor Smatrix Base Pulse X-245 Bus 6X
- 5x termostat Uponor Smatrix Base D+RH Style T-149 Bus
- stručný návod, bezpečnostné pokyny
- montážny materiál



Položka č.	Dimenzia	Bal. 2	Bal. 1	Jedn.	Cena:
1093282		2	1	set	1 679,25 €

Uponor Smatrix Base Pulse X-245+R-208 6X



Položka č.	Dimenzia	OV V	Bal. 2	Bal. 1	Jedn.	Cena:
1093019		230	3	1	set	839,09 €

Uponor Smatrix Base Pulse

Uponor Smatrix Pulse com Pulse com R-208

- vytvára spojenie medzi systémom Uponor Smatrix Pulse, aplikáciou Uponor Smatrix Pulse a Uponor cloud

kompatibilné s:

- regulátorom Uponor Smatrix Base Pulse X-245 Bus 6X
- regulátorom Uponor Smatrix Wave Pulse X-265 6X

- napájanie: kábel RJ45 do reguláora Uponor Wave alebo Base Pulse
- rozhranie LAN: 10/100 Mbps (RJ45)
- protokoly LAN: Ethernet II
- trieda ochrany: Class II IP20
- farba: biela

Zložené z:

- Uponor Smatrix Pulse com R-208
- adaptéra pre montáž DIN lišty
- pripojovací kábel RJ45 (2 m)
- stručný návod, bezpečnostné pokyny
- montážny materiál



Položka č.	Dimenzia	Frequency MHz	l mm	b mm	d mm	Bal. 2	Bal. 1	Jedn.	Cena:
1093030		868	110	21	110	16	1	ks	684,61 €

Uponor Smatrix Base regulátor Pulse X-245 BUS 6X

- kompatibilné s regulátorom Uponor Smatrix Base Pulse X-245 Bus 6X
- trieda ochrany: Class II IP20
- farba: biela

Zložené z:

- regulátor Uponor Smatrix Base Pulse X-245 Bus 6X
- stručný návod, bezpečnostné pokyny
- montážny materiál



Položka č.	Dimenzia	OV V	l mm	b mm	d mm	Bal. 2	Bal. 1	Jedn.	Cena:
1093017		230	340	110	55	4	1	ks	257,26 €

Uponor Smatrix Base prídavný modul Pulse M-242 BUS 6X

- 6-kanálový prídavný modul regulátora Uponor Smatrix Base Pulse X-245 Bus 6X
- možnosť pripojenia až 6 termostatov a 6 termopohonov
- click-in inštalácia
- trieda ochrany: IP20
- farba: biela



Položka č.	Dimenzia	l mm	b mm	d mm	Bal. 2	Bal. 1	Jedn.	Cena:
1093134		141	110	55	16	1	ks	84,12 €

Uponor Smatrix Base Pulse

Uponor Smatrix Base hviezdicový modul Pulse M-243 BUS 6X

- 6-kanálový hviezdicový modul regulátora Uponor Smatrix Base Pulse X-245 Bus 6X
- možné flexibilné zapojenie (hviezdicová topológia)
- podporuje až 6 termostatov
- trieda ochrany: IP20
- farba: biela



Položka č.	Dimenzia	l mm	b mm	d mm	Bal. 2	Bal. 1	Jedn.	Cena:
1093135		141	110	55	16	1	ks	67,25 €

Uponor Smatrix Base termostat D+RH Style T-149 Bus

- meria a zobrazuje vnímanú izbovú teplotu a relatívnu vlhkosť
- trieda ochrany: IP30
- farba: biela RAL9016

Funkcie:

- ukazovateľ požadovaného vykurovania alebo chladenia
- zmeraná hodnota RH
- ukazovateľ Comfort / ECO
- funkcia ručného prepínania V/Ch
- funkcia povoleného chladenia (v jednotlivých miestnostiach)
- zobrazuje stupne Celsia alebo Fahrenheita
- prevádzkové režimy: izbový termostat (RT), vnútorný s podlahovým max/min (RFT), diaľkový snímač (RS), diaľkový vonkajší snímač (RO)
- kalibrácia teploty
- voliteľné: je možné pripojiť podlahový snímač

Zložené z:

- termostat Uponor Smatrix Base D+RH Style T-149 Bus
- montážny materiál



Položka č.	Dimenzia	l mm	b mm	w mm	Bal. 2	Bal. 1	Jedn.	Cena:
1087813		80	9	81	180	1	ks	133,61 €

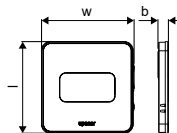

Uponor Smatrix Base Pulse

Uponor Smatrix Base termostat D+RH Style T-149 Bus

- meria a zobrazuje vnímanú izbovú teplotu a relatívnu vlhkosť
- trieda ochrany: IP30
- farba: čierna

Funkcie:

- ukazovateľ požadovaného vykurovania alebo chladenia
- zameraná hodnota RH
- ukazovateľ Comfort / ECO
- funkcia ručného prepínania V/Ch
- funkcia povoleného chladenia (v jednotlivých miestnostiach)
- zobrazuje stupne Celsia alebo Fahrenheita
- prevádzkové režimy: izbový termostat (RT), podlahový snímač s nastavením max/min teploty (RFT), diaľkový snímač (RS), diaľkový vonkajší snímač (RO)
- kalibrácia teploty
- voliteľné: je možné pripojiť podlahový snímač

Zložené z:

- termostat Uponor Smatrix Base D+RH Style T-149 Bus
- montážny materiál

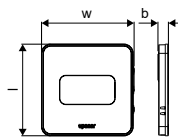

Položka č.	Dimenzia	l mm	w mm	Bal. 2	Bal. 1	Jedn.	Cena:
1087814	BLACK	80	81	180	1	ks	157,75 €

Uponor Smatrix Base PRO izbový snímač+RH Style T-141 Bus

- izbový snímač teploty a relatívnej vlhkosti (zapustená montáž)
- trieda ochrany: IP30
- farba: biela RAL9016

Zložené z:

- izbový snímač Uponor Smatrix Base PRO+RH Style T-141 Bus
- montážny materiál



Položka č.	Dimenzia	l mm	b mm	d mm	Bal. 2	Bal. 1	Jedn.	Cena:
1087812	FLUSH	55	55	9	180	1	ks	79,89 €

Uponor Smatrix Base Pulse

Uponor Smatrix Base T-141



NEW

Položka č.	Dimenzia	l mm	b mm	d mm	Bal. 2	Bal. 1	Jedn.	Cena:
1122237		81,5	81,5	10,6	20	1	ks	4,31 €

Uponor Smatrix Base termostat prog.+RH T-148 Bus

- meria a zobrazuje vnímanú izbovú teplotu a relatívnu vlhkosť
- trieda ochrany: IP30
- farba: lesklá biela

Funkcie:

- ukazovateľ požadovaného vykurovania alebo chladenia
- nameraná hodnota RH
- individuálny nočný útlm
- sprievodca nastavením času a prvého spustenia
- 6 preddefinovaných programov
- 1x voľne programovateľný program
- funkcia povoleného chladenia (v jednotlivých miestnostiach)
- zobrazuje stupne Celsia alebo Fahrenheita
- prevádzkové režimy: izbový termostat (RT), podlahový snímač s nastavením max/min teploty (RFT), diaľkový snímač (RS), diaľkový vonkajší snímač (RO)
- displej s podsvietením (vypne sa 10 sekúnd po poslednom stlačení tlačidla)
- zobrazuje verziu softvéru (pri spustení)
- možnosti: je možné pripojiť podlahový snímač

Zložené z:

- termostat Uponor Smatrix Base Prog.+RH T-148 Bus
- montážny materiál



Položka č.	Dimenzia	l mm	b mm	d mm	Bal. 2	Bal. 1	Jedn.	Cena:
1086977	RAL9016	80	80	26,5	75	1	ks	121,19 €

Uponor Smatrix Base Pulse

Uponor Smatrix Base digitálny termostat T-146 Bus

- meria a zobrazuje vnímanú teplotu a relatívnu vlhkosť
- trieda ochrany: IP30
- farba: lesklá biela

Funkcie:

- ukazovateľ požadovaného vykurovania alebo chladenia
- funkcia povoleného chladenia (v jednotlivých miestnostiach)
- zobrazuje stupne Celsia alebo Fahrenheita
- prevádzkové režimy: izbový termostat (RT), podlahový snímač s nastavením max/min teploty (RFT), diaľkový snímač (RS), diaľkový vonkajší snímač (RO)
- režim od časovača
- nočný útlm
- displej s podsvietením (vypne sa 10 sekúnd po poslednom stlačení tlačidla)
- zobrazuje verziu softvéru (pri spustení)
- možnosti: je možné pripojiť podlahový snímač

Zložené z:

- digitálny termostat Uponor Smatrix Base T-146 Bus
- montážny materiál



Položka č.	Dimenzia	l mm	b mm	d mm	Bal. 2	Bal. 1	Jedn.	Cena:
1086976	RAL9016	80	80	26,5	75	1	ks	112,54 €

Uponor Smatrix Base kolečkový termostat T-145 Bus POD

- meria pocitovú teplotu v miestnosti
- trieda ochrany: IP30
- farba: lesklá biela

Funkcie:

- svetelná signalizácia po zmene nastavenia teploty
- ukazovateľ požadovaného vykurovania/chladenia
- prepínač funkcie povolenia/zákazu funkcie časovača, ak je nainštalovaný
- možnosti: funkcia povolenie/zákazu časovača

Zložené z:

- kolečkový termostat Uponor Smatrix Base T-145 Bus POD
- montážny materiál



Položka č.	Dimenzia	l mm	b mm	d mm	Bal. 2	Bal. 1	Jedn.	Cena:
1086975	RAL9016	80	80	26,5	75	1	ks	55,63 €

Uponor Smatrix Base Pulse

Uponor Smatrix Base podomietk. termostat T-144 Bus

- meria pocitovú teplotu v miestnosti
- určený na montáž do krabice v stene vrátane rámu
- trieda ochrany: IP30
- farba: lesklá biela

Funkcie:

- ukazovateľ požiadavky vykurovania/chladenia
- prepínač funkcie povoliť/zakázať funkciu časovača, ak je nainštalovaný

Zložené z:

- podomietkový termostat Uponor Smatrix Base T-144
- montážny materiál
- vnútorný rám



Položka č.	Dimenzia	l mm	b mm	d mm	Bal. 2	Bal. 1	Jedn.	Cena:
1086973	RAL9016	81,5	81,5	41,7	60	1	ks	88,40 €

Uponor Smatrix Base verejný termostat T-143 Bus

- meria pocitovú teplotu v miestnosti
- trieda ochrany: IP30
- farba: lesklá biela

Funkcie:

- potenciometer na zadnej strane pre nastavenú teplotu
- detektor neoprávnenej manipulácie
- vstup so suchým kontaktom pre nútené ECO pomocou napr.: SMS modulu alebo BMS
- vstup so suchým kontaktom pre prepínanie vykurovania/chladenia
- prepínač výberu funkcie/snímača
- možnosť: je možné pripojiť podlahový, vonkajší alebo diaľkový snímač

Zložené z:

- verejný termostat Uponor Smatrix Base T-143 Bus
- montážny materiál



Položka č.	Dimenzia	l mm	b mm	d mm	Bal. 2	Bal. 1	Jedn.	Cena:
1086972	RAL9016	80	80	26,5	75	1	ks	76,99 €

Uponor Smatrix podlahový/diaľkový snímač S-1XX

- je možné kombinovať s termostatmi Uponor Smatrix Wave/Base(Pro)
- môže sa využiť ako podlahový alebo diaľkový snímač
- dĺžka: 3 m
- typ snímača: NTC 10 kOhm pri 25 °C



Položka č.	Dimenzia	L m	Bal. 2	Bal. 1	Jedn.	Cena:
1071684		3	63	1	ks	41,36 €

Uponor Smatrix Base Pulse

Uponor Smatrix Base rámik Style T-149 A-14X

- rámik T-149 pre nástennú montáž
- vrátane montážneho materiálu
- farba: biela RAL9016

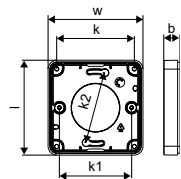

Položka č.	Dimenzia	l mm	b mm	k mm	k1 mm	k2 mm	w mm	Bal. 2	Bal. 1	Jedn.	Cena:
1087821		79	14	65	60	60	79	90	1	ks	4,40 €

Uponor Smatrix Base rámik Style T-149 A-14X

- rámik T-149 pre nástennú montáž
- vrátane montážneho materiálu
- farba: čierna

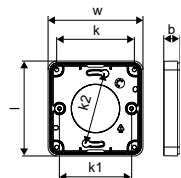

Položka č.	Dimenzia	l mm	b mm	k mm	k1 mm	k2 mm	w mm	Bal. 2	Bal. 1	Jedn.	Cena:
1087822	BLACK	79	14	65	60	60	79	90	1	ks	4,73 €

Uponor Smatrix A-1XX



Položka č.	Dimenzia	l mm	h mm	d mm	Bal. 2	Bal. 1	Jedn.	Cena:
1086986	RAL9016	90	90	2,1	250	1	ks	7,84 €

Uponor Smatrix Base Pulse

Uponor Smatrix Base bus kábel A-145

- 4-žilový bus kábel umožňuje pripojiť zariadenie Uponor Smatrix Base / Base PRO
- 2 žily pre napájanie / 2 žily pre prenos dát
- tienenie: hliníková / polyesterová fólia s označenou páskou
- rozsah teplôt: - 20 °C ... + 80 °C
- prierez: AWG22
- puzdro: PVC
- menovité napätie: 400 V AC/DC



Položka č.	Dimenzia	L m	Bal. 2	Bal. 1	Jedn.	Cena:
1071670	50m	50	2	1	ks	126,92 €

Uponor Smatrix relé modul H/C M-1XX

- rozhranie so zdrojom vykurovania / chladenia
- prepínanie UK / CHL medzi Uponor Smatrix a UK / CHL zdrojom tepla
- vrátane zásuvky pre montáž na DIN lištu, manuálu, montážny materiál
- kontakt: 2 prepínacie (CO)
- Ucoil: 24VDC
- skúšobné napätie: 5 kV
- trieda ochrany: IP40
- spínacie napätie: 380VAC, 125VDC
- spínací prúd: 5A @ 250VAC, 5A @ 30VDC
- materiál kontaktov: pokovované Ag + Au
- teplotný rozsah: -40 °C ... + 70 °C



Položka č.	Dimenzia	OV V	l mm	b mm	d mm	Bal. 2	Bal. 1	Jedn.	Cena:
1083576	24V	24	85,5	16	70,5	84	1	ks	156,84 €

Uponor Smatrix relé modul H/C M-1XX

- rozhranie so zdrojom vykurovania / chladenia
- prepínanie UK / CHL medzi Uponor Smatrix a UK / CHL zdrojom tepla
- vrátane zásuvky pre montáž na DIN lištu, manuálu, montážny materiál
- kontakt: 2 prepínacie (CO)
- Ucoil: 230VAC
- skúšobné napätie: 5 kV
- trieda ochrany: IP40
- spínacie napätie: 380VAC, 125VDC
- spínací prúd: 5A @ 250VAC, 5A @ 30VDC
- materiál kontaktov: pokovované Ag + Au
- teplotný rozsah: -40 °C ... + 70 °C



Položka č.	Dimenzia	OV V	l mm	b mm	d mm	Bal. 2	Bal. 1	Jedn.	Cena:
1083577	230V	230	85,5	16	70,5	16	1	ks	169,69 €

Uponor Smatrix Base Pulse

Uponor Smatrix termopohon s adaptérom A-XXX

- sada retrofit 24V
 - vrátane 3 bajonetových adaptačných krúžkov ventilov rozdeľovača, montážny návod
 - rozhranie medzi existujúcimi rozdeľovačmi tretích strán a riadiacim systémom Uponor Smatrix
 - kompatibilný s 80% existujúcich rozdeľovačmi tretích strán
 - indikátor otvorenia / zatvorenia
 - NC (normálne zatvorené) = bez prúdu zatvorený
 - továrensky otvorený
 - Funkcia automatického vyváženia pre nové inštalácie alebo rekonštrukcie
 - teplotný rozsah: 0 ° C ... 60 ° C
 - výška: 58 mm + krúžok adaptéra
 - farba: modrá
- zoznam kompatibility na: www.uponor.com/download-centre
- výška zdvíhu: 5 mm
 - pripojovací kábel: 2x 0,75 mm² x 1 m
 - Ucoil: 24V / 50Hz
 - Pcoil: 1 W.
 - priemer: 44,3 mm



Položka č.	Dimenzia	d mm	OV V	P W	h mm	Bal. 2	Bal. 1	Jedn.	Cena:
1083575	24V, NC, 1W	44	24	~ 1	58	100	1	set	64,45 €

Uponor Vario PLUS termopohon NC

- s indikátorom otvorenia/zatvorenia
- vhodný pre prevádzku pri teplote do 60 °C
- výška: 54 mm
- trieda ochrany: IP54



Položka č.	Dimenzia	d mm	AG mm	OV V	P W	h mm	Bal. 2	Bal. 1	Jedn.	Cena:
1000138	24V MT30x1,5	40	30x1,5	24	~2	54	10	1	ks	32,50 €

Uponor Vario S termopohon NC

- s indikátorom otvorenia/zatvorenia
- vhodný pre prevádzku pri teplote do 60 °C
- výška: 54 mm
- trieda ochrany: IP54



Položka č.	Dimenzia	d mm	IG mm	OV V	P W	h mm	Bal. 2	Bal. 1	Jedn.	Cena:
1087778	24V FT30x1,5	44	30x1,5	24	~ 1	56	100	1	ks	36,51 €

Uponor Smatrix Base PRO / Style

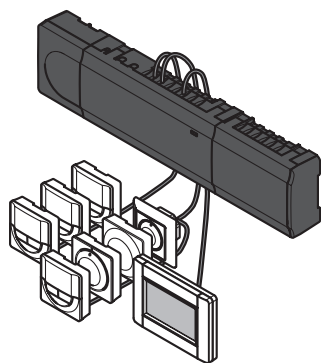

Uponor Smatrix BasePRO s technológiou automatického vyváženia je ľahko ovládateľný, inteligentný systém na reguláciu teploty v miestnostiach. Automatické vyváženie optimalizuje spotrebu energie a komfort nepretržitým sledovaním a prispôbovaním systému meniacim sa požiadavkám.

Užívateľsky prívetivá dotyková obrazovka umožňuje, aby všetci využívali pokročilú technológiu pomocou diaľkového ovládania

Výhody pre vás

- Je možné použiť pre sálavé vykurovanie a chladenie
- Nie je potrebné žiadne ručné vyregulovanie
- Rýchla montáž
- Jednoduché ovládanie pre užívateľa
- Integrácia KNX



Popis

- až 16 regulátorov v jednom systéme
- prevádzkové napätie: 230 V
- automatické vyváženie optimalizuje využitie energie a komfort
- elektrické ovládanie
- podporuje až 6 izbových termostátov a 8 termopohonov (24 V) na jeden regulátor
- relé čerpadiel a kotlov
- test ventilov a čerpadiel
- regulácia relatívnej vlhkosti
- rôzne možnosti zapojenia (do série/do vetvy)
- 4-káblová Bus inštalácia
- komunikačný protokol: sériová zbernica RS485
- max. príkon na termopohon: 24 V AC / 0,2 A (0,4 A špičkový)
- zobrazuje informácie a nastavenie regulátora
- teplotné úsporné programy pre každý kanál
- obmedzenie max./min. teploty
- prázdninový režim
- automatická zmena času leto/zima
- bypass miestnosti
- funkcia kontroly miestnosti
- diagnostika systému
- pokročilé nastavenia chladenia
- vizualizácia trendov (nastavená teplota v porovnaní s teplotou v miestnosti atď.)
- nastavenie príslušenstva
- voliteľné: podpora BMS cez rozhranie KNX (s R-147)

Použitie

- káblová zónová regulácia teploty pre sálavé vykurovanie a chladenie
- rozsah nastavenia: + 5 °C ... + 35 °C

Certifikácia

- CE / EAC

Uponor Smatrix Base PRO / Style

Uponor Smatrix Base PRO regulátor X-147 Bus

- trieda ochrany: Class II IP20
- farba: šedá RAL7015

Zložené z:

- regulátora Uponor Smatrix Base PRO X-147 Bus 6X
- stručný návod, bezpečnostné pokyny
- karta micro SD (predmontovaná)
- DIN lišta (dĺžka: 37 cm)
- montážny materiál



Položka č.	Dimenzia	OV V	l mm	b mm	d mm	Bal. 2	Bal. 1	Jedn.	Cena:
1087162	6X	230	336	110	55	4	1	ks	417,15 €

Uponor Smatrix Base prídavný modul M-140 Bus

- 6-kanálový prídavný modul regulátora Uponor Smatrix Base Pulse X-145 Bus 6X
- možnosť pripojenia až 6 termostatov a 6 termopohonov
- click-in inštalácia
- trieda ochrany: IP20
- farba: šedá



Položka č.	Dimenzia	l mm	b mm	d mm	Bal. 2	Bal. 1	Jedn.	Cena:
1071686	6X	141	110	55	16	1	ks	84,12 €

Uponor Smatrix Base hviezdicový modul M-141 Bus

- 6-kanálový hviezdicový modul regulátora Uponor Smatrix Base Pulse X-145 Bus 6X
- možné flexibilné zapojenie (hviezdicová topológia)
- podporuje až 6 termostatov
- trieda ochrany: IP20
- farba: šedá



Položka č.	Dimenzia	l mm	h mm	d mm	Bal. 2	Bal. 1	Jedn.	Cena:
1071651	8X	141	110	55	16	1	ks	98,40 €

Uponor Smatrix Base PRO / Style

Uponor Smatrix Base PRO interface I-147 Bus

- samostatné rozhranie pre regulátor Uponor Smatrix Wave X-147 Bus 6X
- trieda ochrany: Class II IP20
- farba: biela RAL9016

Zložené z:

- rozhranie Uponor Smatrix Base PRO I-147
- zdroj
- montážny materiál
- nástenný rám
- leták s návodom



Položka č.	Dimenzia	Bal. 2	Bal. 1	Jedn.	Cena:
1087161		7	1	ks	404,67 €

Uponor Smatrix Base PRO izbový snímač+RH Style T-141 Bus

- izbový snímač teploty a relatívnej vlhkosti (zapustená montáž)
- trieda ochrany: IP30
- farba: biela RAL9016

Zložené z:

- izbový snímač Uponor Smatrix Base PRO+RH Style T-141 Bus
- montážny materiál



Položka č.	Dimenzia	l mm	b mm	d mm	Bal. 2	Bal. 1	Jedn.	Cena:
1087812	FLUSH	55	55	9	180	1	ks	79,89 €

Uponor Smatrix Base T-141



NEW

Položka č.	Dimenzia	l mm	b mm	d mm	Bal. 2	Bal. 1	Jedn.	Cena:
1122237		81,5	81,5	10,6	20	1	ks	4,31 €

Uponor Smatrix Base PRO / Style

Uponor Smatrix Base časovač I-143 Bus

- sprievodca nastavením času a prvého spustenia
- prázdninový režim
- ukazovateľ Comfort/ECO
- funkcia ručného prepínania V/Ch
- 6 preddefinovaných programov
- 1 vymeniteľný program
- nastavenie hodnoty stlmenia ECO
- vynulovanie hodín
- funkcia časovača
- zapnutie/vypnutie automatického vyvažovania
- podsvietenie
- zobrazuje verziu softvéru
- trieda ochrany: IP30
- farba: lesklá biela

Zložené z:

- časovač Uponor Smatrix Base I-143 Bus
- montážny materiál



Položka č.	Dimenzia	l mm	b mm	d mm	Bal. 2	Bal. 1	Jedn.	Cena:
1086978	RAL9016	80	80	26,5	75	1	ks	155,43 €

Uponor Smatrix Base PRO / Style

Uponor Smatrix Base PRO gateway modul R-147 KNX

- spája systém Uponor Smatrix Base PRO so zariadením BMS alebo s KNX
- napájanie: 230 V AC (+ 10 % / - 15 %) / 50/60 Hz
- vnútorná poistka: T5 F3.15AL 250 V, 5 x 20 3,15 A rýchlo reagujúca
- prevádzková teplota: 0 °C ... + 45 °C
- skladovacia teplota: - 20 °C ... + 70 °C
- max. spotreba: 45 W
- pripojenie napájania: 1m kábel s euro vidlicou
- pripojovacie svorky pre systémovú zbernicu BUS: 0,2 mm² ... 1,5 mm²
- trieda ochrany: IP20 II

Funkcie:

- teplota v miestnosti z termostátov Uponor Base alebo KNX termostátov tretej strany
- nastavenie v miestnosti z termostátov Uponor Base alebo KNX termostátov tretej strany
- relatívna vlhkosť v miestnosti z termostátov Uponor Base alebo KNX termostátov tretej strany
- teplota podlahy v miestnosti z termostátov Uponor Base alebo KNX termostátov tretej strany
- stav termopohonu zo systémov Uponor Base alebo KNX systémov tretej strany
- nútený ECO zo systémov Uponor Base alebo KNX systémov tretej strany
- výkon čerpadla zo systémov Uponor Base alebo KNX systémov tretej strany
- výkon kotla zo systémov Uponor Base alebo KNX systémov tretej strany
- nastavenie/okruh krivky vykurovania/chladenia z Uponor Move PRO do BMS alebo naopak
- režimy vykurovania/chladenia z Uponor Base PRO do BMS alebo naopak

Zložené z:

- gateway modul R-147 KNX
- zdroj
- montážny materiál (2 skrutky a 2 hmoždinky)
- stručný návod



Položka č.	Dimenzia	OV V	l mm	b mm	d mm	Bal. 1	Jedn.	Cena:
1087164		230	90	17,5	60	1	ks	520,20 €

Uponor Smatrix Move

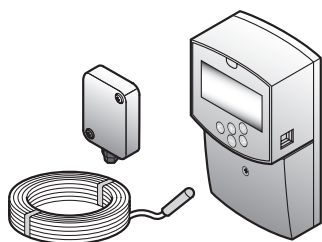

Uponor Smatrix Move je inteligentný ekvitermický regulátor pre vykurovacie systémy. Úpravou nastavenia podľa nameraných vonkajších a vnútorných teplôt optimalizuje teplotu prívádzanej vody. Optimálny

výkon a úspora energie sú zabezpečené kompenzačnými režimami.

Výhody pre vás

Harmonogram programov Comfort a Eco

Informácie o stave v reálnom čase

Ovládanie pre samostatné čerpadlá i kombinácie s izbovými termostatmi Uponor

Voliteľné: sekundárne riadenie okruhu vykurovania / teplej vody



Popis

- harmonogram programov Comfort a Eco
- informácie o stave v reálnom čase
- ovládanie pre samostatné čerpadlá i kombinácie s izbovými termostatmi Uponor
- niekoľko vyrovnávacích režimov
- voliteľné: sekundárne riadenie okruhu vykurovania / teplej vody
- voliteľné: prídavné rozmrazovanie
- voliteľné: ochrana proti kondenzácii

Použitie

- regulácia teploty prívodnej vody

Certifikácia

- CE

Uponor Smatrix Move

UPONOR SMATRIX MOVE (BEZDRÓTOVÝ SYSTÉM)

Nižšie uvedené obrázky predstavujú systém Uponor Smatrix Move s rôznymi možnosťami montáže a bezdrôtovým termostatom.

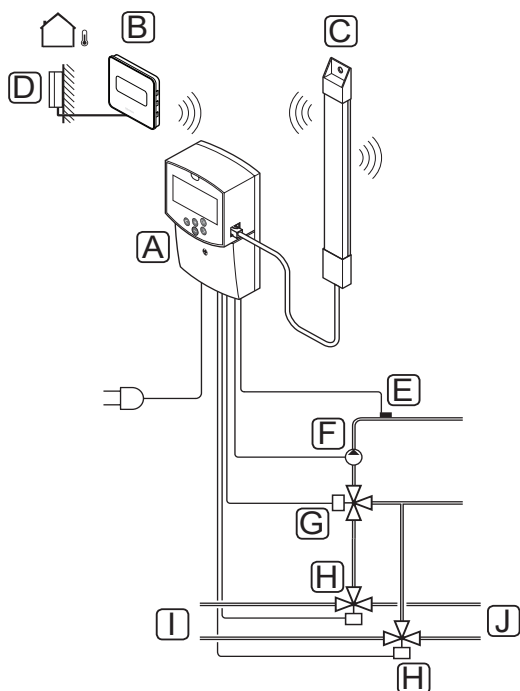

Poz.	Popis
A	Uponor Smatrix Move X-157 (regulátor X-157)
B	Uponor Smatrix Wave T-169 (digitálny termostát s RH T-169)
C	Uponor Smatrix Move A-155 (anténa)
D	Uponor Smatrix S-1XX (vonkajší snímač S-1XX)
E	Uponor Smatrix Move S-152 (snímač teploty prívodnej vody S-152)
F	Obehové čerpadlo
G	Zmiešavací ventil
H	Trojcestný prepínací ventil, voliteľný pre systémy vykurovania/chladenia
I	Potrúbie od/ku zdroju vykurovania
J	Potrúbie od/ku zdroju chladenia

3.3 Komponenty Uponor Smatrix Move

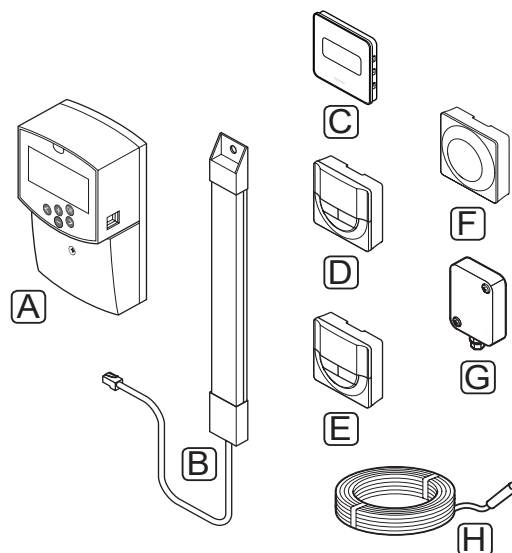

Poz.	Názov Uponor	Popis
A	Uponor Smatrix Move X-157	Regulátor
B	Uponor Smatrix Move A-155	Anténa
C	Uponor Smatrix Wave T-169 (digitálny termostát s RH T-169)	Digitálny termostát so snímačom relatívnej vlhkosti a snímač operatívnej teploty
D	Uponor Smatrix Wave T-168 (programovateľný termostát s RH T-168)	Programovateľný digitálny termostát so snímačom relatívnej vlhkosti
E	Uponor Smatrix Wave T-166 (digitálny termostát T-166)	Digitálny termostát
F	Uponor Smatrix Wave T-163 (verejný termostát T-163)	Verejný termostát
G	Uponor Smatrix S-1XX	Snímač vonkajšej teploty
H	Uponor Smatrix Move S-152	Snímač teploty prívodnej a vratnej teploty

Uponor Smatrix Move

Uponor Smatrix Move regulátor prívodu X-157 Wired

- regulátor teploty prívodnej vody
- riadiaci režim: len pre vykurovanie
- princíp riadenia: kompenzácia vonkajšej teploty

Funkcie:

- aktivácia zmiešavacieho ventilu
- týždenný program s 9 predprogramovanými harmonogramami
- 4 voľne programovateľné harmonogramy
- režim čerpadlo Stand Alone
- čerpadlo v kombinácii s regulátorom Uponor Smatrix Base alebo Wave
- informácie o prívodnej teplote, vonkajšej teplote a teplote v miestnosti v reálnom čase
- informácie o stave zmiešavacieho ventilu v reálnom čase
- informácie v reálnom čase o aktuálnom dni zobrazené v grafe (komfortná a znížená teplota)

Možnosti:

- výroba TÚV a riadenie kotla
- vykurovací okruh
- regulovanie prívodnej vody s teplotou až 100 °C
- 2 univerzálne výstupy
- 2 univerzálne vstupy
- bezpečnostný kontakt termostatu
- 230 V servopohon

Obsah:

- regulátor Uponor Smatrix Move H
- snímač prívodu/spiatočky
- vonkajší snímač

- trieda ochrany: IP30 II
- farma: tmavo šedá



Položka č.	Dimenzia	l mm	b mm	d mm	Bal. 2	Bal. 1	Jedn.	Cena:
1071693		160	86	53	4	1	set	313,69 €

Uponor Smatrix Move PLUS anténa A-155 Radio

- náhradná anténa pre regulátor Uponor Smatrix Move
- umožňuje bezdrôtové pripojenie k termostatom Uponor Smatrix Wave

Obsah:

- anténa Uponor Smatrix Move
- pripojovací kábel
- montážny materiál

- doplňujúca zhoda: EAC



Položka č.	Dimenzia	Frequency MHz	l mm	b mm	d mm	Bal. 2	Bal. 1	Jedn.	Cena:
1071676*		868	200	23	15	21	1	ks	192,51 €

Uponor Smatrix Move

Uponor Smatrix Move snímač priv./spiat. S-152

- snímač privodu/spiatočky
- meria teplotu privodu a spiatocky
- typ snímača: NTC 10 kΩ pri 25 °C
- dĺžka: 3 m
- trieda ochrany: IP68 II



Položka č.	Dimenzia	L m	Bal. 2	Bal. 1	Jedn.	Cena:
1071661	3m	3	63	1	ks	98,40 €

Uponor Smatrix vonkajší snímač S-1XX

- meria vonkajšiu teplotu
- vrátane montážneho materiálu
- je možné kombinovať s reguláciou Uponor Smatrix Wave/Move
- voliteľné bezdrôtové pripojenie pri kombinácii s Uponor Smatrix Wave verejný termostat
- trieda ochrany: IP55
- typ snímača: NTC 10 kΩ pri 25 °C
- farba: svetlo šedá



Položka č.	Dimenzia	Bal. 2	Bal. 1	Jedn.	Cena:
1071671*		45	1	ks	126,92 €

Uponor Smatrix relé modul H/C M-1XX

- rozhranie so zdrojom vykurovania / chladenia
- prepínanie UK / CHL medzi Uponor Smatrix a UK / CHL zdrojom tepla
- vrátane zásuvky pre montáž na DIN lištu, manuálu, montážny materiál
- kontakt: 2 prepínacie (CO)
- Ucoil: 24VDC
- skúšobné napätie: 5 kV
- trieda ochrany: IP40
- spínacie napätie: 380VAC, 125VDC
- spínací prúd: 5A @ 250VAC, 5A @ 30VDC
- materiál kontaktov: pokovované Ag + Au
- teplotný rozsah: -40 °C ... + 70 °C



Položka č.	Dimenzia	OV V	l mm	b mm	d mm	Bal. 2	Bal. 1	Jedn.	Cena:
1083576*	24V	24	85,5	16	70,5	84	1	ks	156,84 €

Uponor Smatrix Move

Uponor Smatrix relé modul H/C M-1XX

- rozhranie so zdrojom vykurovania / chladenia
- prepínanie UK / CHL medzi Uponor Smatrix a UK / CHL zdrojom tepla
- vrátane zásuvky pre montáž na DIN lištu, manuálu, montážny materiál
- kontakt: 2 prepínacie (CO)
- Ucoil: 230VAC
- skúšobné napätie: 5 kV
- trieda ochrany: IP40
- spínacie napätie: 380VAC, 125VDC
- spínací prúd: 5A @ 250VAC, 5A @ 30VDC
- materiál kontaktov: pokovované Ag + Au
- teplotný rozsah: -40 ° C ... + 70 ° C



Položka č.	Dimenzia	OV V	l mm	b mm	d mm	Bal. 2	Bal. 1	Jedn.	Cena:
1083577*	230V	230	85,5	16	70,5	16	1	ks	169,69 €

Uponor Smatrix Move 3-bodový servopohon 230V

- 230V servopohon
- 3-bodové ovládanie
- pre regulátor Uponor Smatrix Move



Položka č.	Dimenzia	OV V	Bal. 1	Jedn.	Cena:
1002357		230	1	ks	226,99 €

Uponor Fluvia Move/Move PLUS

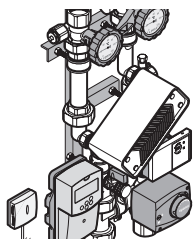

Čerpadlové skupiny Uponor Fluvia Move sú kompletne predmontované a otestované jednotky používané pre ekvitermickú prípravu dodávanej vody v systémoch, ktoré zásobujú aplikácie podlahového vykurovania

v rezidenčných a komerčných budovách.

Čerpadlové skupiny Fluvia Move obsahujú všetky komponenty potrebné na pripojenie do potrubnej siete a takisto aj využitia regulácie v závislosti od použitia.

Funkčné ovládacie nastavenie jednotky: regulácia teploty privádzanej teploty vody podľa počasia alebo regulácia teploty privádzanej chladiacej vody.

Výhody pre vás

- Kompletne predmontované jednotky: hydraulicky plne vyskúšané potrubné siete, elektrické zapojenie a plne odskúšané
- Čerpadlové skupiny obsahujú všetky potrebné komponenty
- Ekvitermická regulácia teploty privodnej vody
- S montážnymi držiakmi na pripevnenie na stenu alebo do skrine Uponor
- Jednoduché ovládanie pomocou menu Smatrix



Popis

- Predmontovaná čerpadlová skupina s ekvitermickým regulátorom Uponor Smatrix Move
- Vonkajší snímač teploty
- Snímač teploty privodnej vody
- 3-cestný zmiešavací ventil
- Servopohon
- Proporcionálna regulácia tlaku
- Možnosť vylepšiť vykurovanie/chladenie termostatom Uponor Smatrix T-168 (1071689) a anténou Uponor Smatrix (1071676)

Použitie

- Ekvitermická regulácia teploty privodnej vody
- Max. teplota 90 °C, primárna strana
- Max. sekundárny tlak: 6 bar pri 60 °C

Uponor Fluvia T regulačná stanica Push-12 TH-G

- Regulačná stanica s termostatom 12-28 °C
- Maximálna teplota sekundárneho okruhu je 50°C



Položka č.	Dimenzia	l	l1	l2	G	G1	b	b1	b2	h	h1	w	Bal. 2	Bal. 1	Jedn.	Cena:
1095127		332	38	129	CU15	3/4	40	65	65	84	42	240	60	1	ks	710,79 €

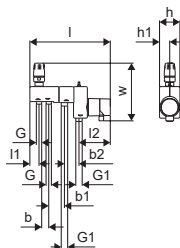

Uponor Fluvia

Uponor Fluvia T regulačná stanica Push-12 AC-G

- Regulačná stanica s 230 V pohonom
- Maximálna teplota sekundárneho okruhu je 50°C



Položka č.	Dimenzia	Bal. 2	Bal. 1	Jedn.	Cena:
1095128		60	1	ks	626,78 €

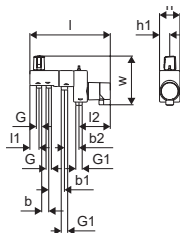

Uponor Fluvia T Push-12 WL-G

- Regulačná stanica s 230 V termopohonom, bezkáblovým termostatom a réleovým modulom
- Maximálna teplota sekundárneho okruhu je 60°C



Položka č.	Dimenzia	Bal. 2	Bal. 1	Jedn.	Cena:
1095130		60	1	ks	877,63 €

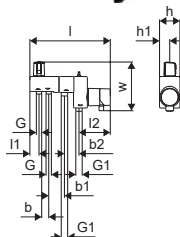

Uponor Fluvia rozdvojka svor. šroubenia



Položka č.	Dimenzia	l	c/c	Bal. 2	Bal. 1	Jedn.	Cena:
1005675	2xG3/4-3/4" Euro	50	40	50	1	set	37,34 €

Uponor Vario napúšťací a vypúšťací vent.

- Pre čerpadlovú skupinu Push 12



Položka č.	Dimenzia	AG	IG	Bal. 2	Bal. 1	Jedn.	Cena:
1061802	3/4" - 3/4"	palec	palec	10	1	set	59,17 €

Uponor Fluvia konc. uzáver s vypúšťaním

- Vyrobené z mosadze



Položka č.	Dimenzia	l	G	p	Bal. 2	Bal. 1	Jedn.	Cena:
1008497	G3/4	26	3/4	6+10	200	200	ks	12,92 €

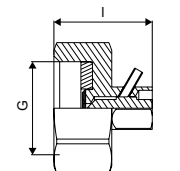

Uponor Fluvia

Uponor Aqua PLUS zátka s tesnením pre RZ

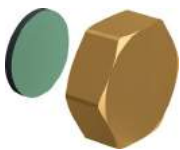

Položka č.	Dimenzia	l mm	l1 mm	G palec	z1 mm	Bal. 2	Bal. 1	Jedn.	Cena:
1001337	3/4"FT	12	7	3/4	5	250	10	ks	2,61 €

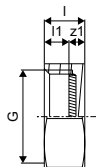

Uponor Fluvia Push 23

Popis

- Čerpadlo WILO Yonos Para 15/6 RKA: Q: 0,1-2,5 m³/h, H: 6-2,4 m, EEI 0,17
- Regulácia konštantnej teploty na výstupe: 20 - 55 ° C
- S teplomerom
- s odvzdušňovacím ventilom
- Jednoduché napúšťanie cez spätný ventil

Použitie

- Pripojenie do rozdeľovačov Uponor, montáž na/do steny
- Max. 90°, primárna strana
- Max. 55°, sekundárna strana

Uponor Fluvia Move regulačná stanica Push-23-A-AC

- Čerpadlo (Wilo Yonos Para 15/6): Q: 0,1-2,5 m³/h, H: 6-2,4 m EEI 0,17
- Guľový kohút + regulačný ventil na primárnej strane
- Pripojenie na sekundárnej strane G1 (MT)
- Možnosť pripojenia rozdeľovača z ľavej alebo pravej strany



Položka č.	Dimenzia	Flow Rate m ³ /h	kvs m ³ /h	OV V	P W	p bar	b mm	b1 mm	Bal. 2	Bal. 1	Jedn.	Cena:
1085008		0,1-2,5	S 1,2 / R 2,7	230	52	6	70	225/215	30	1	ks	1 718,29 €

Uponor Fluvia T regulačná stanica Push-23-B-W

- Maximálny výkon: 10 kW
- kvs ventilu: 1,2 m³/h
- Teplota a prietok vody riadený termostatom s kapilárnym snímačom



Položka č.	Dimenzia	Flow Rate m ³ /h	kvs m ³ /h	OV V	P W	p bar	Q kW	b mm	b1 mm	Bal. 2	Bal. 1	Jedn.	Cena:
1078304		0,1-2,5	S 1,2 / R 2,7	230	52	6	10	70	225/215	55	1	ks	948,78 €

Uponor Fluvia

Uponor Fluvia Move 3-bodový pohon Push-23-A-AC



Položka č.	Dimenzia	OV V	Bal. 2	Bal. 1	Jedn.	Cena:
1086665	230V	230	16	1	ks	317,97 €

Uponor Fluvia MPG

Uponor Fluvia Move regulačná stanica MPG-10-A-W

- Čerpadlo (WILO Yonos Para 15/6): Q: 0,1-2,5 m³/h, H: 6-2,4 m, EEI 0,17
- Guľový kohút + vyvažovací ventil na primárnej strane
- Sekundárne pripojenie G1 (MT)
- Pripojenie rozdeľovača z ľavej alebo pravej strany



Položka č.	Dimenzia	Flow Rate m ³ /h	kvs m ³ /h	OV V	P W	p bar	b mm	b1 mm	Bal. 2	Bal. 1	Jedn.	Cena:
1078306*		0,1-2,5	4,3	230	52	6	70	225/215	30	1	ks	1 733,15 €

Uponor Fluvia regulačná stanica MPG-10-B-W

- Čerpadlo (WILO Yonos Para 15/6): Q: 0,1-2,5 m³/h, H: 6-2,4 m, EEI 0,17
- Guľový kohút + vyvažovací ventil na primárnej strane
- Sekundárne pripojenie G1 (MT)
- Pripojenie rozdeľovača z ľavej alebo pravej strany



Položka č.	Dimenzia	Flow Rate m ³ /h	kvs m ³ /h	OV V	P W	p bar	b mm	b1 mm	Bal. 2	Bal. 1	Jedn.	Cena:
1078307*		0,1-2,5	4,3	230	52	6	70	225/215	30	1	ks	1 019,93 €

Uponor Fluvia KRS-32

Uponor Fluvia

Uponor Fluvia T KRS-6

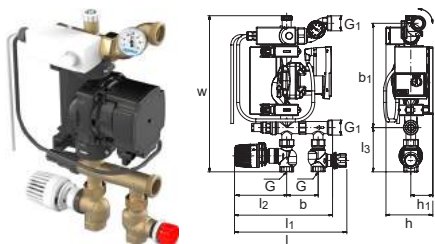

Položka č.	Dimenzia	l	l1	l2	l3	G	G1	b	b1	h	h1	w	kvs	p	Bal. 2	Bal. 1	Jedn.	Cena:
		mm	mm	mm	mm	palec	palec	mm	mm	mm	mm	mm	m ³ /h	bar			ks	€
1119443		251	218	116	98	3/4	1	70	NaN	104	50	347	S 1,2 / R 2,7	6	55	1	ks	920,67

Uponor Fluvia Push CPG

Uponor Fluvia Move regulačná stanica CPG-15-C-W

- Inštalácia v technickej miestnosti
- Menovitý tepelný výkon: 15 kW
- Smatrix Move, 3-cestný ventil s 230V pohonom
- Čerpadlo Wilo Para: Q: 0,1-2,5 m³ / h, H: 6-2,4 m, EEI 0,17
- Primárne pripojenie Rp1 (FT)
- Guľové kohúty na sekundárnej strane, pripojenie Rp1 (FT)

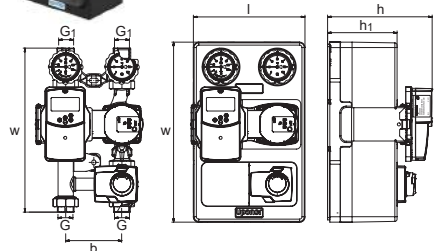

Položka č.	Dimenzia	l	G	G1	b	h	h1	w	w1	kvs	p	Bal. 2	Bal. 1	Jedn.	Cena:
		mm	palec	palec	mm	mm	mm	mm	mm	m ³ /h	bar			ks	€
1119445		248	1	1	125	232	154	365	400	2,5 - 12	6	18	1	ks	2 310,32

Uponor Fluvia regulačná stanica CPG-15-D-W

- Inštalácia v technickej miestnosti
- Menovitý tepelný výkon: 15 kW
- Čerpadlo Wilo Para: Q: 0,1-2,5 m³ / h, H: 6-2,4 m, EEI 0,17
- Primárne pripojenie Rp1 (FT)
- Guľové kohúty na sekundárnej strane, pripojenie Rp1 (FT)
- možnosť osadenia pohonu 3-cestného ventilu a regulátora Uponor Smatrix Move

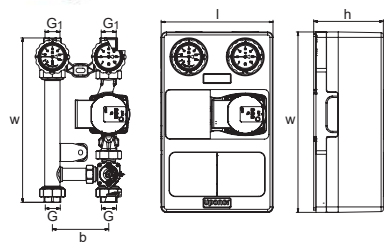

Položka č.	Dimenzia	l	G	G1	b	h	w	w1	kvs	p	Bal. 2	Bal. 1	Jedn.	Cena:
		mm	palec	palec	mm	mm	mm	mm	m ³ /h	bar			ks	€
1119448		248	1	1	125	154	365	400	2,5 - 12	6	18	1	ks	1 265,45

Uponor Fluvia

Uponor Fluvia havarijný termostat

Uponor havarijný termostat 5-60°C PUMP stop

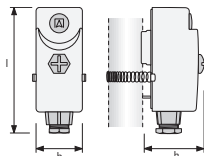

Položka č.	Dimenzia	l mm	b mm	h mm	Bal. 2	Bal. 1	Jedn.	Cena:
1005504	5-60	105	38	55	10	1	ks	69,30 €

Uponor Fluvia Push PPG

Uponor Fluvia Move PLUS regul. stanica EPG-6-A-W

- Potrebne ovládacie príslušenstvo:
- termostat Uponor Smatrix T-168 (1071689)
- anténa Uponor Smatrix (1071676)



Položka č.	Dimenzia	Flow Rate m³/h	kvs m³/h	OV V	P W	p bar	Q kW	Bal. 2	Bal. 1	Jedn.	Cena:
1078310		0,1-2,5	7	230	45	6	1-6	8	1	ks	3 214,34 €

Uponor Smatrix Move pro



Položka č.	Dimenzia	OV V	Bal. 1	Jedn.	Cena:
1002356	A-15X 24V 0-10 V	24	1	ks	298,57 €

Uponor Smatrix Move 3-bodový servopohon 230V

- 230V servopohon
- 3-bodové ovládanie
- pre regulátor Uponor Smatrix Move



Položka č.	Dimenzia	OV V	Bal. 1	Jedn.	Cena:
1002357		230	1	ks	226,99 €

Uponor Fluvia Accessories

Uponor Base

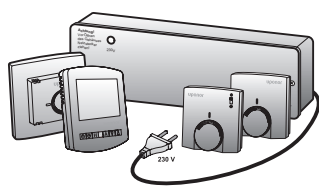

Úsporný 230V systém zónovej regulácie pre sáľavé vykurovanie, ktorý sa ľahko montuje a používa. Bežný postup zapojenia. Ovládacie prostriedky sú známe a ľahko sa s nimi pracuje.

Výhody pre vás

- Štandardné 230V elektrické vodiče
- Široký výber termostatov
- Jednoduchá montáž a použitie
- Spoločný spôsob zapojenia a ovládania
- Jednoduchá integrácia do štandardnej on/off regulácie



Popis

- štandardné zapojenie 230 V
- spoločný spôsob zapojenia a ovládania
- jednoduchá integrácia do štandardnej on/off regulácie
- voliteľné: ovládanie čerpadla

Použitie

- káblová zónová regulácia teploty pre sáľavé vykurovanie

Certifikácia

- CE

Uponor Base T-27



NEW

Položka č.	Dimenzia	OV V	farba	Bal. 2	Bal. 1	Jedn.	Cena:
1120075	230V RAL9016	230V	RAL 9016	75	1	ks	136,94 €

Uponor Smatrix podlahový/diaľkový snímač S-1XX

- je možné kombinovať s termostatmi Uponor Smatrix Wave/Base(Pro)
- môže sa využiť ako podlahový alebo diaľkový snímač
- dĺžka: 3 m
- typ snímača: NTC 10 kOhm pri 25 °C



Položka č.	Dimenzia	L m	Bal. 2	Bal. 1	Jedn.	Cena:
1071684		3	63	1	ks	41,36 €

Uponor Space



chladení.

Uponor Space je špeciálne upravený systém regulácie pre stropné panely sálavého vykurovania a chladenia s jednoduchou montážou a prevádzkou. Obsahuje detekciu kondenzácie pre maximálnu bezpečnosť pri

Výhody pre vás

- Ochrana voči kondenzácii
- Jednoduchá inštalácia a použitie
- hydraulické ovládanie prietoku
- Systém regulácie vykurovania a chladenia s rýchlou odozvou
- Pripojenie až 5 snímačov rosného bodu pre maximálnu bezpečnosť



Popis

- systém regulácie sálavého vykurovania a chladenia s rýchlou odozvou
- jednoduchá inštalácia a použitie
- ochrana voči kondenzácii
- hydraulické ovládanie prietoku
- pripojenie až 5 snímačov rosného bodu pre maximálnu bezpečnosť

Použitie

- sálavé vykurovanie a chladenie

Uponor Space konvertor rosného bodu TK 1PF

- konvertor rosného bodu pre až 1-5 snímačov rosného bodu

Funkcia:

- vyhodnocuje informácie o rosnom bode
- aktivácia integrovaného kontaktu pri dosiahnutí rosného bodu
- podporuje až 5 snímačov rosného bodu
- výstup signálom suchého kontaktu (max. zaťaženie 48 V~ / 60 V DC)

Možnosti:

- montáž na externú DIN lištu
- montáž do externého plastového puzdra
- vzdialená komunikácia s externým BAS

- zhoda: CE

- prevádzkové napätie: 24 V / 50-60 Hz



Položka č.	Dimenzia	OV	I	b	d	farba	Bal. 1	Jedn.	Cena:
		V	mm	mm	mm				
1000314	24V	24	85	36	60	RAL 9010	1	ks	153,68 €

Uponor Space

Uponor Space snímač rosného bodu TF 3 PR

- 24V snímač rosného bodu TR 2/3 a TK 1 PF
- detekcia kondenzácie
- montáž do omietnutých stropov/stien alebo na potrubie prívodnej vody



Položka č.	Dimenzia	OV V	l mm	b mm	d mm	Bal. 2	Bal. 1	Jedn.	Cena:
1000312	24V	230	70	20	7	10	1	ks	122,39 €

Uponor Space snímač rosného bodu TF 3 GM

- 24V snímač rosného bodu TR 2/3 a TK 1 PF
- detekcia kondenzácie
- montáž do sadrokartónových stropov/stien alebo podhládov



Položka č.	Dimenzia	OV V	l mm	b mm	d mm	Bal. 2	Bal. 1	Jedn.	Cena:
1000313	24V	230	70	20	7	25	1	ks	122,39 €

Uponor Vario regulačný ventil

- Regulovanie a uzatváranie rozdeľovačov
- Pre zónovú reguláciu s termopohonmi Uponor M³0 x 1,5 mm MT
- Telo - mosadz
- Rukoväť - polyamid
- Max. skúšobný tlak: 10 bar



Položka č.	Dimenzia	l mm	l1 mm	l2 mm	G mm	G1 palec	z1 mm	Bal. 2	Bal. 1	Jedn.	Cena:
1005100	G1 - Rp1	80	15	22	1	1	44	10	1	set	61,42 €

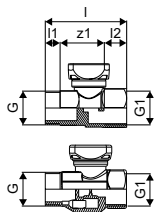

Uponor Vario PLUS termopohon NC

- s indikátorom otvorenia/zatvorenia
- vhodný pre prevádzku pri teplote do 60 °C
- výška: 54 mm
- trieda ochrany: IP54



Položka č.	Dimenzia	d mm	AG mm	OV V	P W	h mm	Bal. 2	Bal. 1	Jedn.	Cena:
1000138	24V MT30x1,5	40	30x1,5	24	~2	54	10	1	ks	32,50 €

Bytové výměnníkové stanice



Bytové výmenníkové stanice

Výhody pre Vás

- Vysoký komfort užívania vďaka "neobmedzenému" množstvu ohriatej pitnej vody
- Žiadne odoberanie vzoriek vďaka malému objemu vody v sústave
- Menšie náklady vďaka efektívnemu výmenníku
- Jednoduché a funkčné zabudovanie vodomerov a meračov
- Jednoduchá náhrada za plynové a prietokové ohrievače

Bytové výmenníkové stanice Uponor Aqua Port a Uponor Combi Port prinášajú výhody decentralizovanej prípravy ohriatej pitnej vody, vykurovacej a chladiacej vody v jednom zariadení. Súčasťou vybavenia stanice môžu byť merače a vodomery pre odčítanie spotreby po jednotlivých bytových jednotkách, či zónová regulácia Uponor Smatrix pre dosiahnutie dokonalej tepelnej pohody.

Stanice navyše šetria náklady na potrubia, armatúry, akumulčné nádrže a predchádzajú stagnácii vody v potrubí, čím je možné dosiahnuť zlepšenú hygienu a kvalitu vody, skracujú dĺžky potrubí a tým eliminujú straty a dokonale nahrádzajú jestvujúce plynové alebo elektrické prietokové ohrievače vody.

Výhody pre projektantov a inštalatérov

- Nízka teplota na prívode vďaka vysokovýkonnému výmenníku
- Keďže nie sú potrebné rozvody teplej vody a cirkulácie, potrubie studenej vody sa preplachuje častejšie čo zabraňuje stagnácii vody v potrubí
- Šetrenie na potrubíach teplej vody a cirkulácie a k nim prislúchajúcich armatúr
- Rýchla a jednoduchá inštalácia vďaka prefabrikácii
- Pripravovaná voda má teplotu nižšiu ako 60°C a zároveň je v systéme menej ako 3l - norma DVGW článok 551

- 1 **Studená voda** (voliteľné)
- 2 **Ohriata pitná voda**
- 3 **Prívod studenej vody**
- 4 **Prívod vykurovacej vody** – z centrálného vykurovacieho systému
- 5 **Späťtok vykurovacej vody** – do centrálného vykurovacieho systému
- 6 **Prívod podlahového vykurovania** - byt
- 7 **Späťtok podlahového vykurovania** - byt
- 8 **Rozdeľovač podlahového vykurovania** (voliteľné)

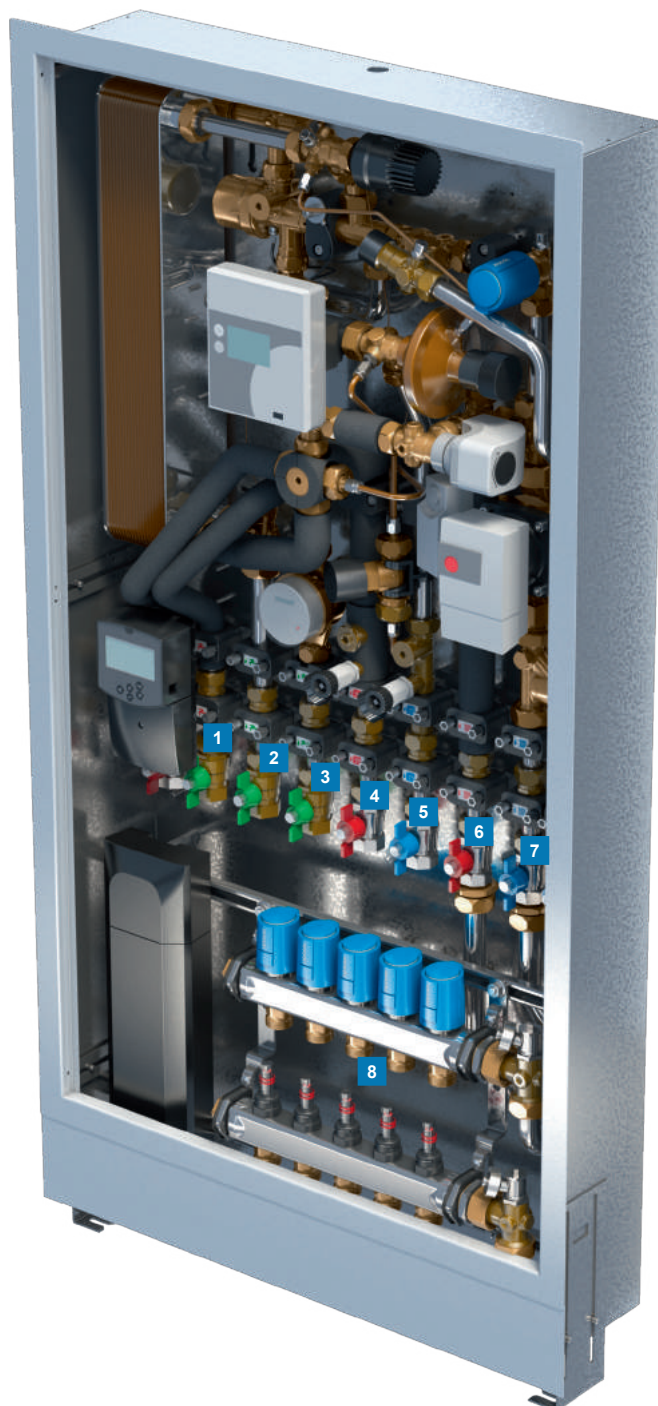

Uponor Combi Port B1000 UFH/RC

Príklad plnej zostavy s podlahovým vykurovaním a čerpadlovou skupinou, okruh pre vykurovacie telesá a regulácia Uponor Smatrix Move a Uponor Smatrix Wave PLUS

Prehľad portfólia staníc Uponor

Bytové výmenníkové stanice

Centrálne stanice pre prípravu teplej vody

Uponor Combi Port
(vykurovanie + ohrev teplej vody)

Uponor Aqua Port
(ohrev teplej vody)

Uponor Aqua Port
(ohrev teplej vody)

Uponor Combi Port RC (vykurovacie telesá)

Uponor Combi Port UFH (vykurovacie telesá a podlahové vykurovanie)

Uponor Combi Port UFH (s integrovaným rozdeľovačom podlahového vykurovania)

Uponor Aqua Port M

Uponor Aqua Port Central

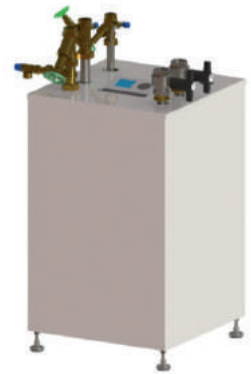

KaMo CAD - program určený na návrh staníc Uponor

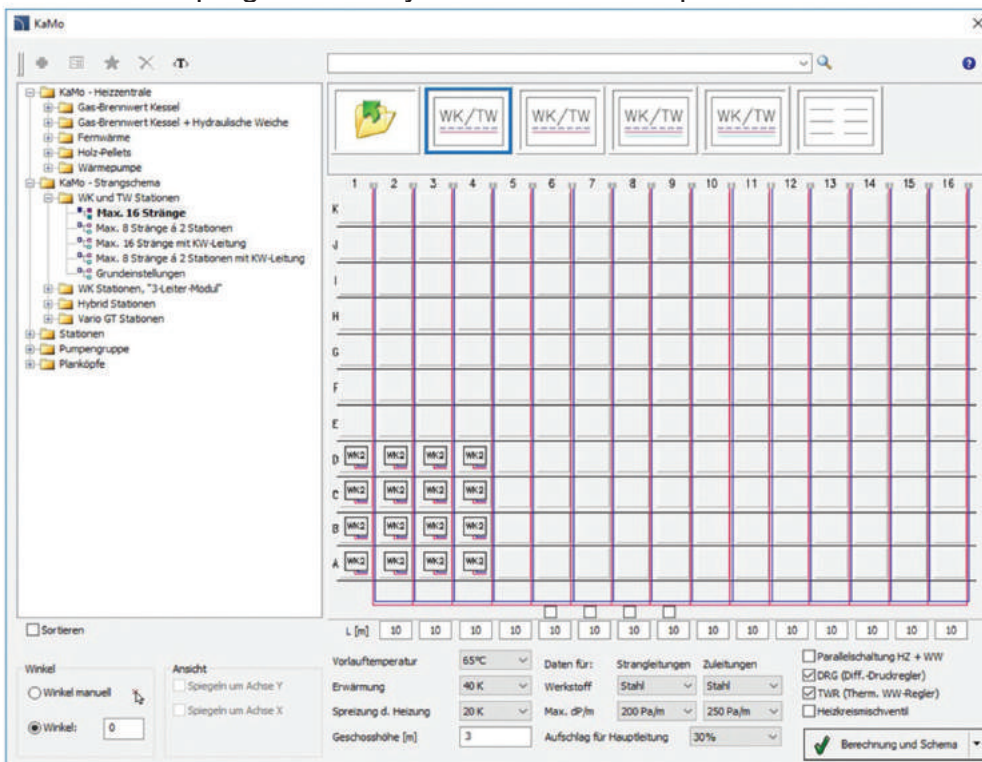

Uponor Combi Port

Uponor Combi Port

Špecifikácia

- Stanica je kompletne zostavená a tlakovo testovaná
- Technické limity použitia vody vykurovania sú uvedené v technických listoch
- Potrubné svorky vyrobené z plastu slúžia ako protihluková ochrana a tepelné oddelenie
- PM ventil certifikovaný podľa DVGW s patentovanou tesniacou technológiou IPR
- Medzikus pre merač tepla
- Možnosť pripojenia (vyznačené) s vyrovnávacím potenciálom
- Max. prevádzkový tlak, vykurovanie: PN10
- Max. prevádzkový tlak, sanita: PN10
- Max. prevádzková teplota: 85 °C
- Max. rozdielový tlak vykurovanie: 2,5 barov
- Min. tlak pitnej vody: 2,0 bar
- Materiál tvaroviek, sanita: CW617N
- Materiál tvaroviek, vykurovanie: CW617N, CW614N
- Materiál potrubia: nehrdzavejúca oceľ 1.4401

Uponor Combi Port PRO RC

- meďou spájkovaný alebo difúzne spájkovaný (VA) výmenník tepla
- regulátor diferenčného tlaku
- manuálny zónový ventil pre vykurovanie

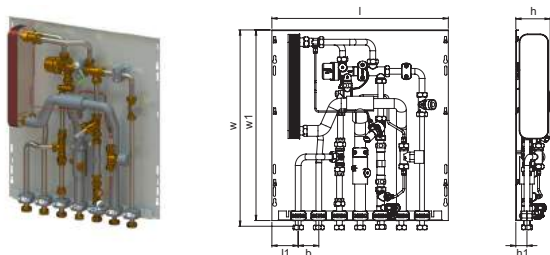

Položka č.	Dimenzia	l	l1	b	h	h1	w	w1	Bal.2	Bal.	Jedn.	Cena:
1093769	15l/min	556	83	65	108	65	618	600	16	1	ks	na vyžiadanie
1093773	19l/min	556	83	65	108	65	618	600	16	1	ks	na vyžiadanie

Uponor Combi Port PRO RC TWB

- meďou spájkovaný alebo difúzne spájkovaný (VA) výmenník tepla
- regulátor diferenčného tlaku
- TWB obmedzovač teploty teplej vody

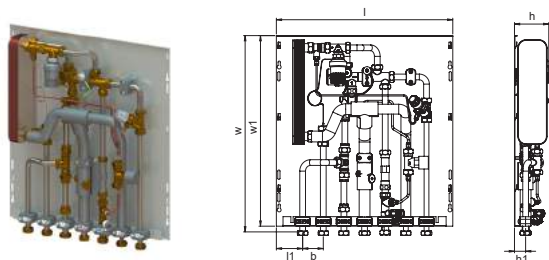

Položka č.	Dimenzia	l	l1	b	h	h1	w	w1	Bal.2	Bal.	Jedn.	Cena:
1093770	15l/min	556	83	65	108	35	618	600	16	1	ks	na vyžiadanie
1093774	19l/min	556	83	65	108	35	618	600	16	1	ks	na vyžiadanie

Uponor Combi Port

Uponor Combi Port PRO RC RTB

- meďou spájkovaný alebo difúzne spájkovaný (VA) výmenník tepla
- regulátor diferenčného tlaku
- RTB ventil pre obmedzenie teploty spiatocky
- manuálny zónový ventil pre vykurovanie

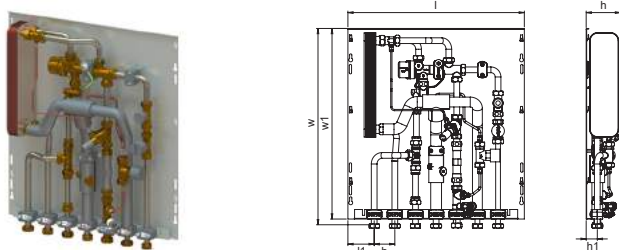

Položka č.	Dimenzia	l	l1	b	h	h1	w	w1	Bal.2	Bal.	Jedn.	Cena:
1093771	15l/min	556	83	65	108	35	618	600	16	1	ks	na vyžiadanie
1093775	19l/min	556	83	65	108	35	618	600	16	1	ks	na vyžiadanie

Uponor Combi Port PRO RC TWB RTB

- meďou spájkovaný alebo difúzne spájkovaný (VA) výmenník tepla
- regulátor diferenčného tlaku
- TWB obmedzovač teploty teplej vody
- RTB ventil pre obmedzenie teploty spiatocky

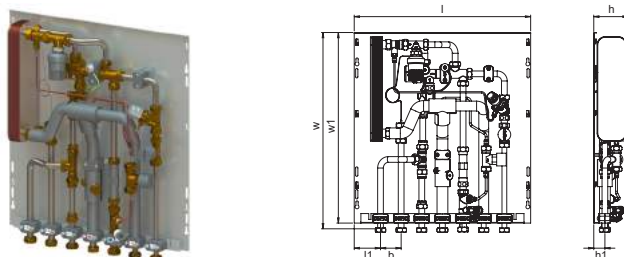

Položka č.	Dimenzia	l	l1	b	h	h1	w	w1	Bal.2	Bal.	Jedn.	Cena:
1093772	15l/min	556	83	65	108	35	618	600	16	1	ks	na vyžiadanie
1093776	19l/min	556	83	65	108	35	618	600	16	1	ks	na vyžiadanie

Uponor Combi Port

Uponor Combi Port PRO UFH

- meďou spájkovaný alebo difúzne spájkovaný (VA) výmenník tepla
- regulátor diferenčného tlaku
- regulačný ventil konštantnej teploty pre podlahové vykurovanie

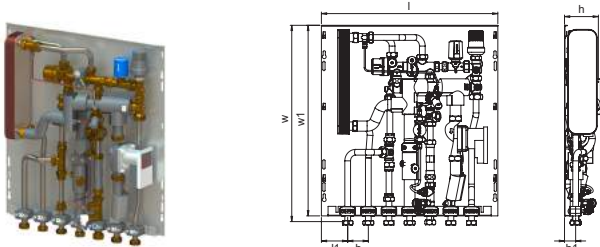

Položka č.	Dimenzia	l	l1	b	h	h1	w	w1	Bal.2	Bal.	Jedn.	Cena:
1093785	15l/min	556	83	65	107	35	618	600	16	1	ks	na vyžiadanie
1093789	19l/min	556	83	65	107	35	618	600	16	1	ks	na vyžiadanie

Uponor Combi Port PRO UFH TWB

- meďou spájkovaný alebo difúzne spájkovaný (VA) výmenník tepla
- TWB obmedzovač teploty teplej vody
- regulačný ventil konštantnej teploty pre podlahové vykurovanie

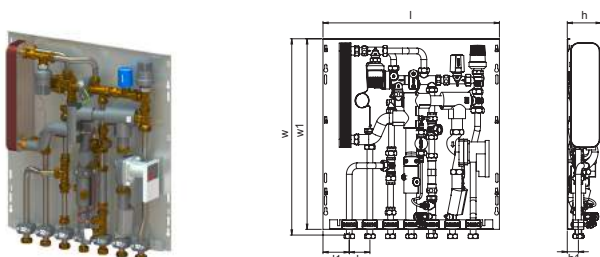

Položka č.	Dimenzia	l	l1	b	h	h1	w	w1	Bal.2	Bal.	Jedn.	Cena:
1093787	15l/min	556	83	65	107	35	618	600	16	1	ks	na vyžiadanie
1093791	19l/min	556	83	65	107	35	618	600	16	1	ks	na vyžiadanie

Uponor Combi Port PRO UFH 2.HC

- meďou spájkovaný alebo difúzne spájkovaný (VA) výmenník tepla
- regulátor diferenčného tlaku
- regulačný ventil konštantnej teploty pre podlahové vykurovanie
- s nezmiešaným druhým vykurovacím okruhom

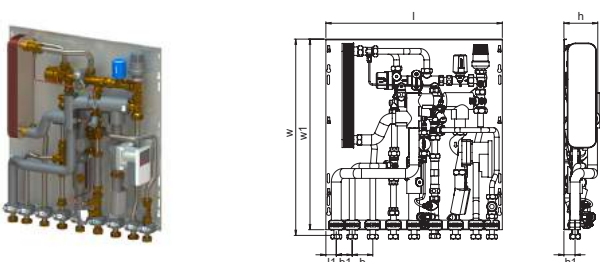

Položka č.	Dimenzia	l	l1	b	b1	h	h1	w	w1	Bal.2	Bal.	Jedn.	Cena:
1093786	15l/min	556	33	65	50	107	35	618	600	16	1	ks	na vyžiadanie
1093790	19l/min	556	33	65	50	107	35	618	600	16	1	ks	na vyžiadanie

Uponor Combi Port

Uponor Combi Port PRO UFH 2.HC TWB

- meďou spájkovaný alebo difúzne spájkovaný (VA) výmenník tepla
- TWB obmedzovač teploty teplej vody
- regulačný ventil konštantnej teploty pre podlahové vykurovanie
- s nezmiešaným druhým vykurovacím okruhom

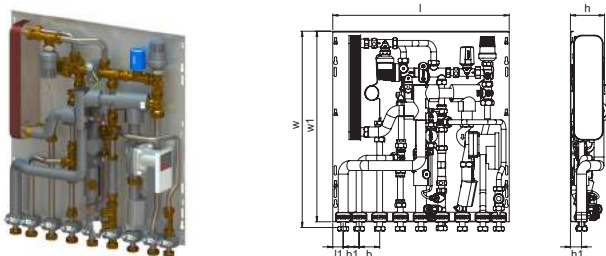

Položka č.	Dimenzia	l	l1	b	b1	h	h1	w	w1	Bal.2	Bal.	Jedn.	Cena:
1093788	15l/min	556	33	65	50	107	35	618	600	16	1	ks	na vyžiadanie
1093792	19l/min	556	33	65	50	107	35	618	600	16	1	ks	na vyžiadanie

Uponor Combi Port zápuštná skrinka PRO

- skrinka s rámom a dverkami pre inštaláciu do steny
- nastaviteľná až do maximálnej konštrukčnej výšky podlahy 200 mm
- materiál: pozinkovaná oceľ
- rám a dvere s bielym práškovým nástrekom (RAL 9016),
- uzamykateľné dvierka

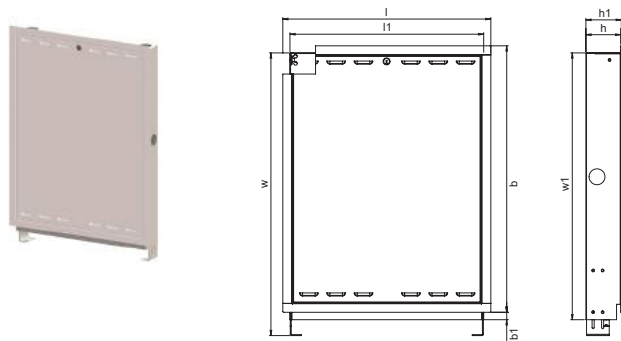

Položka č.	Dimenzia	l	l1	b	b1	h	h1	w	w1	Bal.2	Bal.	Jedn.	Cena:
1093809	840x610x110mm	655	610	839	23	110	135	1090	840	8	1	ks	na vyžiadanie

Uponor Combi Port

Uponor Combi Port nástenná skrinka PRO

- Skriňa s rámom a dverkami na montáž bytových staníc na stenu
- Materiál: galvanizovaná oceľ
- Rám a dverka s bielym práškovým lakom (ral 9016)
- Uzamykateľná

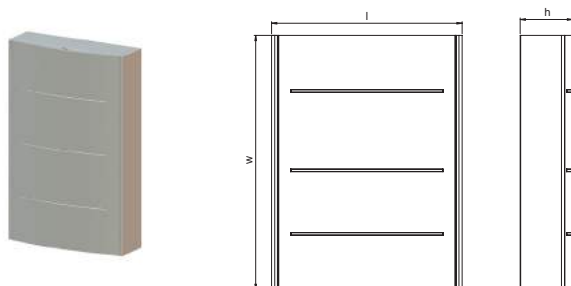

Položka č.	Dimenzia	l mm	h mm	w mm	Bal.2	Bal.	Jedn.	Cena:
1093810	800x600x165mm	600	165	800	6	1	ks	na vyžiadanie

Uponor Combi Port set guľových kohútov na lište

- Set guľových kohútov 3/4" ukotvených na montážnej lište



Položka č.	Dimenzia	l mm	l1 mm	b mm	h mm	h1 mm	w mm	w1 mm	Bal.2	Bal.	Jedn.	Cena:
1093811	7X	595	53	50	35	78	136	131	30	1	ks	na vyžiadanie
1093812	9X	595	53	50	35	78	136	131	30	1	ks	na vyžiadanie

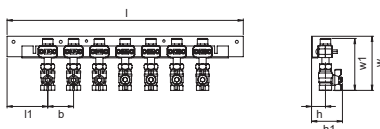

Uponor Combi Port set guľových ventilů

- Set kulových ventilů 3/4"



Položka č.	Dimenzia	Bal.2	Bal.	Jedn.	Cena:
1093813	7X	40	1	ks	na vyžiadanie
1093814	9X	40	1	ks	na vyžiadanie

Predizolovaný potrubný systém

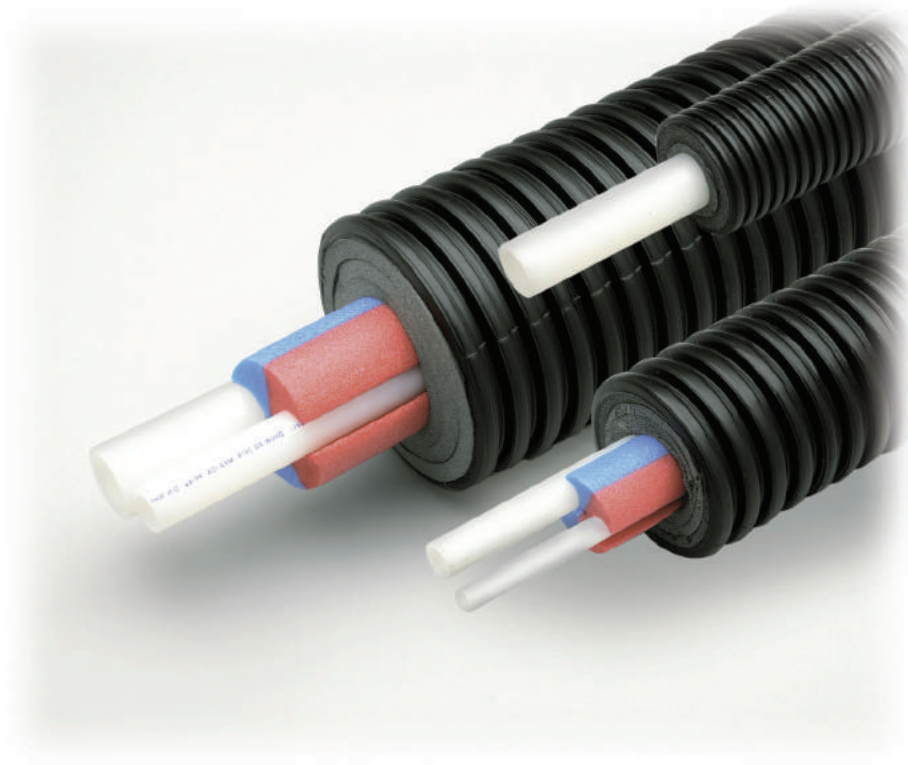

➤ Vynikajúce izolačné vlastnosti. Neuveriteľná flexibilita.

**Nové potrubie Uponor Ecoflex VIP:
budúca generácia predizolovaného potrubia**

Kľúčové fakty

- Ecoflex VIP ponúka revolučne nízku hodnotu lambda izolačného materiálu $<0,004 \text{ W/mK}$
- Ecoflex VIP má až o 30 % menší priemer v porovnaní s bežným izolovaným potrubím z mäkkej peny
- Zníženie tepelných strát až o 60 % vďaka VIP technológii
- Nižší teplotný pokles vykurovacieho média aj na veľké vzdialenosti
- Rýchlejšia inštalácia a menšie obmedzenia v mieste stavby
- Úspora času inštalácie až o 60 % v porovnaní s ocelovým potrubím a až o 20 % v porovnaní s predizolovaným flexibilným potrubím z PUR peny
- Jednoduchšia manipulácia, dokonca aj v stiesnených priestoroch
- Nižšie náklady na inštaláciu - skrátenie doby a rýchlejšia práca
- Osvedčená konštrukcia profilu vonkajšieho plášťa vydrží dopravné zaťaženie až 60 ton
- Ecoflex VIP je kompatibilný so všetkými doplnkami a tvarovkami Ecoflex

Potrubný plášť
Extrémne flexibilný a odolný

Mäkká izolácia
Flexibilná a zjednodušuje inštaláciu

PE-Xa potrubie
Najrobustnejšie dostupné potrubie

Farebný stredový profil
Jasná identifikácia privodného a vratného potrubia

VIP izolácia
Vynikajúce izolačné vlastnosti

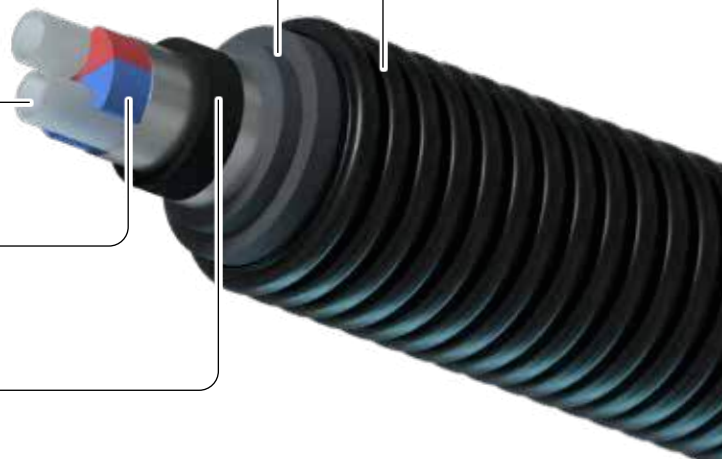

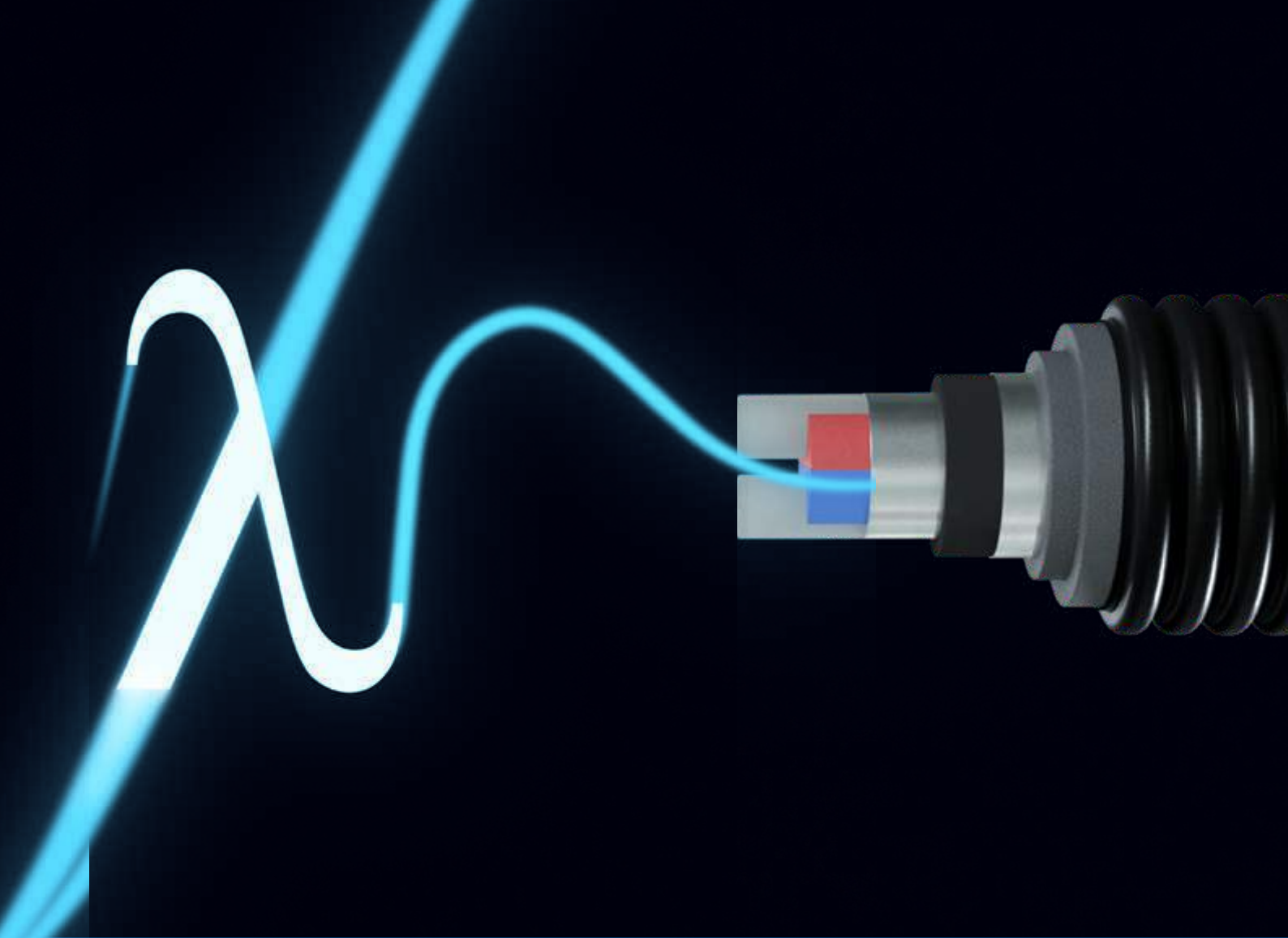

VIP izolácia je 10x lepšia ako izolácia z PE peny a 5x lepšia ako izolácia z PUR peny

Bez VIP

Vizualizácia tepelných strát potrubia bez VIP materiálu.

S VIP

Hybridné izolácie z materiálov VIP a PEX znižujú tepelné stráty až o 60 %.

Teplota (°C)

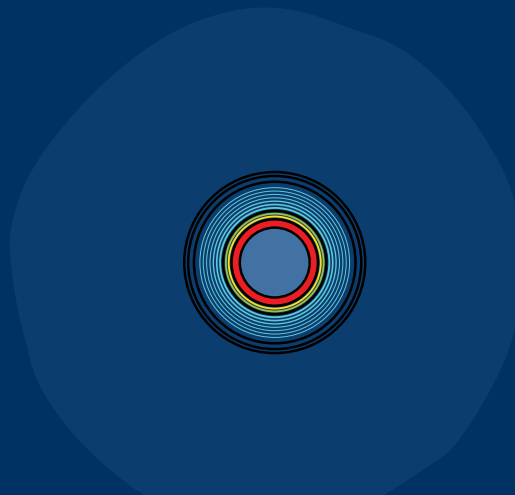
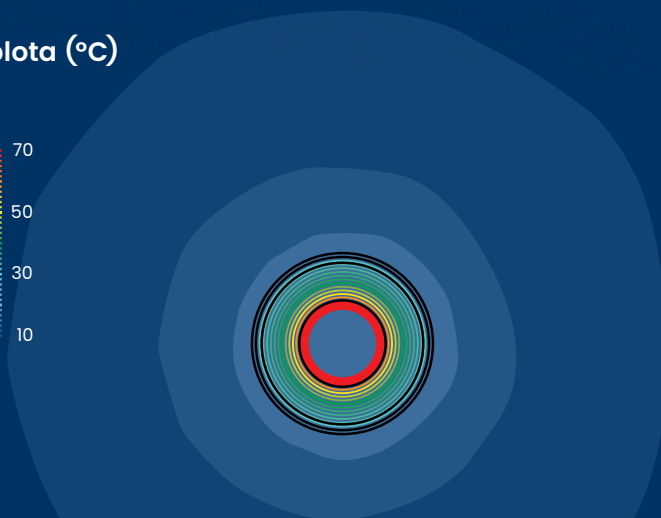

Ak chceme dosiahnuť rovnaké tepelné stráty klasického systému, vonkajší priemer potrubia môže dosahovať až dvojnásobok priemeru oproti potrubiu s VIP izoláciou.

Uponor Ecoflex VIP Thermo

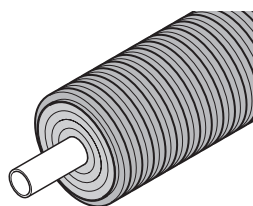

Potrubie Uponor Ecoflex VIP Thermo vyrobené podľa európskej normy EN 15632 sú určené na vykurovanie a chladenie. Jednotlivé potrubia sú určené pre projekty s veľkými požiadavkami na prietok.

Thermo Twin ponúka prírodné a vratné potrubie v jednom plášti. Potrubia majú mimoriadne dobrý izolačný výkon a flexibilitu.

Výhody pre vás
Vynikajúca flexibilita
Revolučná energetická účinnosť
Osvedčený výkon izolačného materiálu
Potrubie je možné objednať v špecifických dĺžkach
Kompletný sortiment príslušenstva a príslušenstva



Popis

- Flexibilný, predizolovaný, samokompenzačný plastový potrubný systém vyrobený podľa EN 15632
- Vnútorne potrubie: potrubie zo zosieťovaného polyetylénu (PE-Xa) podľa EN ISO 15875, farba natural, PN 6 (SDR 11), kyslíková bariéra podľa EN 15632
- Izolačný materiál: Revolučný izolačný materiál s extrémne nízkou hodnotou lambda v kombinácii s trvalo elastickou penou s uzavretými bunkami PE-X
- Plášťové potrubie: vlnitý polyetylén (HDPE)

Použitie

- Preprava vykurovacej a chladiacej vody pre podzemné inštalácie.
- Prevádzková teplota vykurovania 80 ° C podľa EN 15632
- Porucha teploty 95 ° C
- Statické overenie pre veľké dopravné zaťaženie 60 ton

Uponor Ecoflex VIP Thermo Single

- Vykurovanie a chladenie
- Jednoduchá rúrka z PE-Xa s kyslíkovou bariérou, SDR 11
- Max. prevádzkový tlak 6 bar / 95 ° C
- VIP + PEX pena, vonkajší obal z HDPE

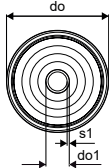

Položka č.	Dimenzia	do mm	do1 mm	s mm	s1 mm	R m	hmotnosť kg	Bal. 1	Jedn.	Cena:
1095714	40X3,7/140	140	40	3,7	0,35	1,67		200	m	96,11 €
1095715	50X4,6/140	140	50	4,6	0,4	1,93		200	m	127,92 €
1095716	63X5,8/140	140	63	5,8	0,5	2,35		200	m	142,68 €
1095717	75X6,8/140	140	75	6,8	0,6	2,73		200	m	149,12 €
1095718	90X8,2/175	175	90	8,2	0,7	4,00		150	m	166,87 €
1095719	110X10,0/175	175	110	10	0,9	5,08		150	m	182,55 €
1095720	125X11,4/200	200	125	11,4	1,4	6,65		120	m	242,97 €

Uponor Ecoflex VIP Thermo

Uponor Ecoflex VIP Thermo Twin

- Vykurovanie a chladenie
- Zdvojené rúrky z PE-Xa s kyslíkovou bariérou, SDR 11
- Max. prevádzkový tlak 6 bar / 95 °C
- Farebný stredový profil na zabránenie zámene prírodného a spätného potrubia
- VIP + PEX pena, vonkajší obal z HDPE

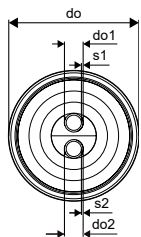

Položka č.	Dimenzia	do mm	do1 mm	do2 mm	s1 mm	s2 mm	R m	hmotnosť kg	Bal. 1	Jedn.	Cena:
1118580	2x25x2,3/140	140	25	25	2,3	2,3	0,4	1,70	200	m	99,63 €
1118581	2x32x2,9/140	140	32	32	2,9	2,9	0,5	1,91	200	m	125,98 €
1118582	2x40x3,7 /175	175	40	40	3,7	3,7	0,8	2,90	200	m	174,06 €
1118583	2x50x4,6/175	175	50	50	4,6	4,6	0,9	3,44	200	m	204,40 €
1118584	2x63x5,8/200	200	63	63	5,8	5,8	1,2	4,88	100	m	242,97 €
1118585	2x75x6,8/250	250	75	75	6,8	6,8	1,4	6,77	100	m	314,96 €

Uponor Ecoflex Thermo

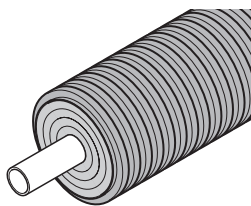

Potrubie Uponor Ecoflex Thermo certifikované podľa európskej normy EN 15632 je určené pre vykurovanie a chladenie. Jednoduché potrubia sú určené pre projekty s vysokými požiadavkami na prietok.

Thermo Twin je zložené z prívodného a vratného potrubia v jednom plášti. Potrubia sú navinuté do kotúčov s vysokou flexibilitou montáže a úsporou energie.

Výhody pre vás

- Vynikajúca flexibilita
- Dobrá energetická účinnosť
- Spoľahlivosť: 30 rokov odskúšaných výsledkov
- Je možné objednať v špecifických dĺžkach
- Kompletný sortiment tvaroviek a príslušenstva
- Certifikovaný systém



Popis

- Systém pružného, predizolovaného, samovyrovnávacieho plastového potrubia vyrábaný podľa EN 15632
- Vnútorne potrubie: sieťovaný polyetylén (PE-Xa) podľa EN ISO 15875, prirodzená farba, PN 6 (SDR 11) alebo PN 10 (SDR 7,4), kyslíková bariéra podľa EN 15632
- Izolačný materiál: pena z PE-X s uzatvorenou štruktúrou, trvale elastická, odolná proti starnutiu
- Plášťové potrubie: korugovaný polyetylén (HDPE)

Použitie

- Preprava vykurovania a chladenia pre podzemné inštalácie.
- Prevádzková teplota vykurovania 80 °C podľa EN ISO 15632
- Maximálna teplota 95 °C
- Statické overenie pre veľké dopravné zaťaženie 60 ton

Uponor Ecoflex Thermo Single

- Vykurovanie a chladenie
- Jednoduchá rúrka z PE-Xa s kyslíkovou bariérou, SDR 11
- Max. prevádzkový tlak 6 bar / 95 °C
- PEX pena, vonkajší obal z HDPE

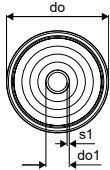

Položka č.	Dimenzia	do mm	do1 mm	s1 mm	R m	R m	hmotnosť kg	Bal. 1	Jedn.	Cena:
1018109	25x2,3/140	140	25	2,3	0,25	0,25	1,18	200	m	40,73 €
1018110	32x2,9/140	140	32	2,9	0,30	0,3	1,31	200	m	51,14 €
1018111	40x3,7/175	175	40	3,7	0,35	0,35	2,20	200	m	63,15 €
1018112	50x4,6/175	175	50	4,6	0,45	0,45	2,40	200	m	84,21 €
1018113	63x5,8/175	175	63	5,8	0,55	0,55	2,80	200	m	99,23 €
1018114	75x6,8/200	200	75	6,8	0,80	0,8	3,74	100	m	108,26 €
1018115	90x8,2/200	200	90	8,2	1,10	1,1	4,20	100	m	120,27 €
1018116	110x10,0/200	200	110	10	1,20	1,2	5,24	100	m	135,32 €

Uponor Ecoflex Thermo

Uponor Ecoflex Thermo Twin

- Vykurovanie a chladenie
- Zdvojené rúrky z PE-Xa s kyslíkovou bariérou, SDR 11
- Max. prevádzkový tlak 6 bar / 95 °C
- Farebný stredový profil na zabránenie zámene prírodného a spätného potrubia
- PEX pena, vonkajší obal z HDPE

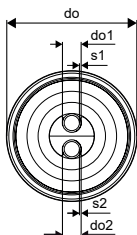

Položka č.	Dimenzia	do mm	do1 mm	do2 mm	s1 mm	s2 mm	R m	R m	hmotnosť kg	Bal. 1	Jedn.	Cena:
1018134	2x25x2,3/175	175	25	25	2,3	2,3	0,50	0,5	2,20	200	m	63,15 €
1018135	2x32x2,9/175	175	32	32	2,9	2,9	0,60	0,6	2,40	200	m	75,18 €
1018136	2x40x3,7 /175	175	40	40	3,7	3,7	0,80	0,8	2,60	200	m	99,23 €
1018137	2x50x4,6/200	200	50	50	4,6	4,6	1,00	1	3,50	100	m	132,32 €
1018138	2x63x5,8/200	200	63	63	5,8	5,8	1,20	1,2	4,55	100	m	147,35 €

Uponor Ecoflex Thermo Mini

- Vykurovanie a chladenie
- Jednoduchá rúrka z PE-Xa s kyslíkovou bariérou, SDR 11
- Max. prevádzkový tlak 6 bar / 95 °C
- PEX pena, vonkajší obal z HDPE

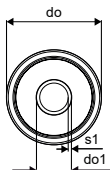

Položka č.	Dimenzia	do mm	do1 mm	s1 mm	R m	hmotnosť kg	Bal. 2	Bal. 1	Jedn.	Cena:
1018132	25x2,3/68	68	25	2,3	0,2	0,50		200	m	30,07 €
1018133	32x2,9/68	68	32	2,9	0,25	0,55		200	m	45,11 €

Uponor Ecoflex Thermo Twin HP

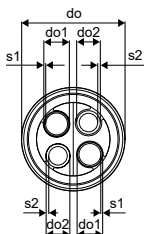

Položka č.	Dimenzia	L m	do mm	do1 mm	do2 mm	s1 mm	s2 mm	R m	hmotnosť kg	Bal. 1	Jedn.	Cena:
1093894	2x32x2,9-2x32x3,5/140	200	140	32	32	2,9	3,5	0,5	1,66	200	m	67,53 €
1093895	2x40x3,7-2x32x3,5/175	200	175	40	32	3,7	3,5	0,7	2,61	200	m	87,55 €

Uponor Ecoflex Thermo PRO

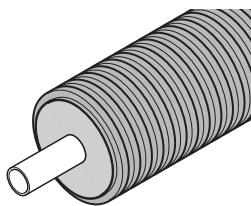

Potrubie Uponor Ecoflex Thermo PRO je určené na vykurovanie a chladenie tam, kde je potrebné dosiahnuť výnimočnú energetickú účinnosť. Jednoduché potrubia sú určené pre projekty s vysokými

požiadavkami na prietok. Thermo PRO Twin je zložené z prívodného a vratného potrubia v jednom plášti. Potrubia sú navinuté do kotúčov s vysokou flexibilitou montáže a úsporou energie.

Výhody pre vás

- Vynikajúca energetická účinnosť
- Dobrá flexibilita
- Jednoduchá inštalácia
- Možnosť objednať v špecifických dĺžkach
- Certifikovaný systém
- Kompletný sortiment tvaroviek a príslušenstva



Popis

- Systém pružného, predizolovaného plastového potrubia vyrábaný podľa EN 15632
- Vnútorne potrubie: Potrubie zo sieťovaného polyetylénu (PE-Xa) podľa EN ISO 15875, prirodzená farba, PN 6 (SDR 11), kyslíkové tesnenie podľa EN 15632
- Izolačný materiál: Elastická polyuretánová (PUR) pena a tenká vrstva peny PE-X s uzatvorenou štruktúrou.
- Plášťové potrubie: korugovaný polyetylén (HDPE)

Použitie

- Preprava vykurovania a chladenia pre podzemné inštalácie.
- Prevádzková teplota vykurovania 80 °C podľa EN ISO 15632
- Maximálna teplota 95 °C
- Statické overenie pre veľké dopravné zaťaženie 60 ton

Uponor Ecoflex VIP Aqua

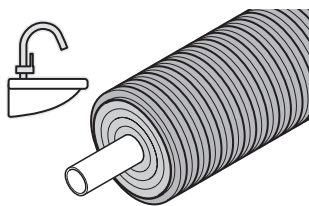

Potrubia Uponor Ecoflex Aqua sú spoľahlivou voľbou pre hygienické a energeticky efektívne rozvody teplej vody v podzemných inštaláciách. Potrubia sa dodávajú v dvoch verziách: Single a Twin. Potrubia majú mimoriadne

dobrý izolačný výkon a flexibilitu. Dodávané v kotúči s možnosťou objednania na mieru.

Výhody pre vás

- Čisté a hygienické
- Vynikajúca flexibilita
- Jednoduchá inštalácia
- Revolučná energetická účinnosť
- Osvedčený výkon izolačného materiálu
- Kompletný sortiment príslušenstva a príslušenstva



Popis

- Flexibilný, predizolovaný, samokompenzačný plastový potrubný systém.
- Vnútorne potrubie: potrubie zo zosieťovaného polyetylénu (PE-Xa) podľa EN ISO 15875, farba natural, PN 10 (SDR 7,4)
- Izolačný materiál: Revolučný izolačný materiál s extrémne nízkou hodnotou lambda v kombinácii s trvalo elastickou penou s uzavretými bunkami PE-X
- Plášťové potrubie: vlnitý polyetylén (HDPE)

Použitie

- Preprava teplej vody pre podzemné inštalácie.
- Prevádzková teplota vodovodnej vody 70 ° C podľa EN 15875
- Maximálna teplota 95 ° C
- Statické overenie pre veľké dopravné zaťaženie 60 ton

Uponor Ecoflex VIP Aqua Single

- Teplá úžitková voda
- Jednoduchá rúrka z PE-Xa, SDR 7,4
- Max. prevádzkový tlak 10 bar / 95°C
- VIP + PEX pena, vonkajší obal z HDPE

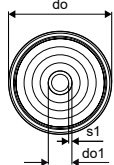

Položka č.	Dimenzia	do mm	do1 mm	s1 mm	R m	hmotnosť kg	Bal. 1	Jedn.	Cena:
1119047	40x5,5/140	140	40	5,5	0,45	1,84	200	m	129,15 €
1119048	50x6,9/140	140	50	6,9	0,55	2,19	200	m	138,74 €
1119049	63x8,6/140	140	63	8,6	0,65	2,76	200	m	164,56 €
1119050	75x10,3/140	140	75	10,3	0,9	3,33	100	m	170,46 €
1119051	90x12,3/175	175	90	12,3	1,2	4,88	100	m	177,03 €
1119052	110x15,1/175	175	110	15,1	1,3	6,33	100	m	216,35 €

Uponor Ecoflex VIP Aqua

Uponor Ecoflex VIP Aqua Twin

- Teplá úžitková voda
- Zdvojené rúrky z PE-Xa, SDR 7,4
- Max. prevádzkový tlak 10 bar / 95°C
- VIP + PEX pena, vonkajší obal z HDPE
- Farebný stredový profil, aby sa zabránilo zámene prírodného a cirkulačného potrubia

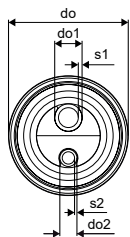

Položka č.	Dimenzia	do mm	do1 mm	do2 mm	s1 mm	s2 mm	R m	hmotnosť kg	Bal. 1	Jedn.	Cena:
1119053	25x3,5-20x2,8/140	140	25	20	3,5	2,8	0,65	1,74	200	m	107,34 €
1119054	32x4,4-20x2,8/140	140	32	20	4,4	2,8	0,7	1,88	200	m	141,15 €
1119055	40x5,5-25x3,5/140	140	40	25	5,5	3,5	0,9	2,18	200	m	152,99 €
1119056	50x6,9-32x4,4/175	175	50	32	6,9	4,4	1	3,36	200	m	199,26 €
1132671	63x8,6-40x5,5/200	200	63	40	8,6	5,5	1,1		100	m	199,87 €

Uponor Ecoflex Aqua

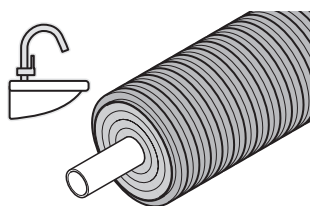

Potrubié Uponor Ecoflex Aqua je spoľahlivou voľbou pre hygienický a energeticky úsporný rozvod teplej vody v podzemných inštaláciách. Potrubie Aqua je dodávané v dvoch verziách: samostatné potrubie pre

veľký prietok alebo zdvojené potrubie s prívodnou a cirkulačnou rúrou v jednej plášťovej rúre.

Výhody pre vás

- Čistota a hygiena
- Vynikajúca flexibilita
- Jednoduchá montáž
- Dobrá účinnosť proti tepelným stratám
- Spoľahlivosť: 30 rokov skúseností
- Kompletný sortiment príslušenstva a tvaroviek



Popis

- Systém pružného, predizolovaného, samokompenzačného plastového potrubia.
- Vnútorne potrubie: sieťovaný polyetylén (PE-Xa) podľa EN ISO 15875, farba natural, PN 10 (SDR 7,4)
- Izolačný materiál: pena z PE-X s zatvorenou štruktúrou, trvale elastická, odolná proti starnutiu
- Plášťové potrubie: korugovaný polyetylén (HDPE)

Použitie

- Bežkanálové vedenie teplej úžitkovej vody.
- Prevádzková teplota teplej úžitkovej vody 70 °C podľa ISO 15875
- Maximálna teplota 95 °C
- Statické overenie pre veľké dopravné zaťaženie 60 ton

Uponor Ecoflex Aqua Single

- Teplá úžitková voda
- Jednoduchá rúrka z PE-Xa, SDR 7,4
- Max. prevádzkový tlak 10 bar / 95°C
- PEX pena, vonkajší obal z HDPE

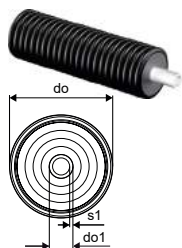

Položka č.	Dimenzia	do mm	do1 mm	s1 mm	R m	R m	hmotnosť kg	Bal. 1	Jedn.	Cena:
1018117	25x3,5/140	140	25	3,5	0,35	0,35	1,24	200	m	45,11 €
1018118	32x4,4/140	140	32	4,4	0,40	0,4	1,42	200	m	63,15 €
1018119	40x5,5/175	175	40	5,5	0,45	0,45	2,40	200	m	84,21 €
1018120	50x6,9/175	175	50	6,9	0,55	0,55	2,70	200	m	99,23 €
1018121	63x8,6/175	175	63	8,6	0,65	0,65	3,20	200	m	114,25 €

Uponor Ecoflex Aqua Twin

- Teplá úžitková voda
- Zdvojené rúrky z PE-Xa, SDR 7,4
- Max. prevádzkový tlak 10 bar / 95°C
- PEX pena, vonkajší obal z HDPE
- Farebný stredový profil, aby sa zabránilo zámene prírodného a cirkulačného potrubia

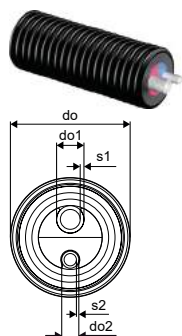

Položka č.	Dimenzia	do mm	do1 mm	do2 mm	s1 mm	s2 mm	R m	R m	hmotnosť kg	Bal. 1	Jedn.	Cena:
1018139	25x3,5-25x3,5/175	175	25	25	3,5	3,5	0,65	0,65	2,05	200	m	66,16 €
1018140	32x4,4-25x3,5/175	175	32	25	4,4	3,5	0,70	0,7	2,20	200	m	78,19 €
1018141	40x5,5-25x3,5/175	175	40	25	5,5	3,5	0,90	0,9	2,45	200	m	105,26 €
1044015	40x5,5-32x4,4/175	175	40	32	5,5	4,4	0,90		2,80	200	m	97,18 €
1018142	50x6,9-25x3,5/175	175	50	25	6,9	3,5	1,00	1	2,73	200	m	117,30 €

Uponor Ecoflex Quattro

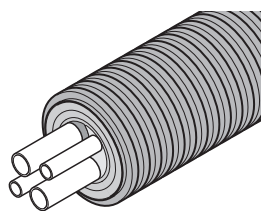

Uponor Ecoflex Quattro je riešením „všetko v jednom potrubí“ pre všetky požiadavky: rozsiahle dodávateľské siete alebo samostatné pripojenie jednej budovy. Obsahuje rúry pre vykurovanie, dodávku teplej

vody a cirkulačnej rúry v jednej plášťovej rúre: dve prietokové rúry sú určené pre teplú úžitkovú vodu a ďalšie dve pre vykurovanie.

Výhody pre vás

- Úspora nákladov, montáž všetko v jednom
- Energetická účinnosť
- Jednoduchá montáž: veľká flexibilita
- Odolnosť proti korózii
- Spoľahlivosť: 30 rokov skúseností
- Komplexný sortiment tvaroviek a príslušenstva



Popis

- Systém pružného, predizolovaného, samokompzačného plastového potrubia
- Vnútorne potrubie: Sieťovaný polyetylén (PE-Xa) podľa EN ISO 15875, farba natural, PN 6 (SDR 11) a PN 7,4 (SDR 15632), kyslíková bariéra podľa EN 15632
- Izolačný materiál: pena z PE-X s zatvorenou štruktúrou, trvale elastická, odolná proti starnutiu
- Plášťové potrubie: korugovaný polyetylén (HDPE)

Použitie

- Bezkanálové vedenie vykurovania a teplej úžitkovej vody.
- Prevádzková teplota vykurovania 80 °C podľa EN ISO 15632
- Prevádzková teplota teplej úžitkovej vody 70 °C podľa ISO 15875
- Maximálna teplota 95 °C
- Statické overenie pre veľké dopravné zaťaženie 60 ton

Uponor Ecoflex Quattro

- Vykurovanie + teplá úžitková voda s cirkuláciou
- Štyri rúrky z PE-Xa, SDR 11 a 7,4
- Max. prevádzkový tlak 6 bar vykurovanie / 10 bar teplá úžitková voda / 95 °C
- PEX pena, vonkajší obal z HDPE
- Farebný stredový profil na zabránenie zámene prírodného a vratného potrubia

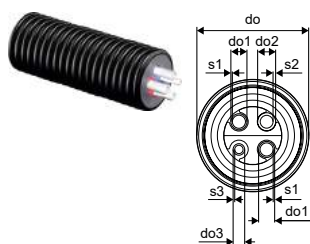

Položka č.	Dimenzia	do	do1	do2	do3	s1	s2	s3	R	R	hmotnosť	Bal. 1	Jedn.	Cena:
		mm	mm	mm	mm	mm	mm	mm	m	m	kg			
1018147	2x25x2,3-2x25x3,5/175	175	25	25	25	2,3	3,5	3,5	0,80	0,8	2,41	200	m	120,27 €
1018148	2x32x2,9-2x25x3,5/175	175	32	25	25	2,9	3,5	3,5	0,80	0,8	2,64	200	m	126,30 €
1018149	2x32x2,9-32x4,4-25x3,5/175	175	32	32	25	2,9	4,4	3,5	0,80	0,8	2,78	200	m	147,35 €

Uponor Ecoflex Supra

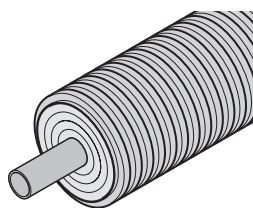

Uponor Ecoflex Supra je určený pre aplikácie studenej pitnej vody a rozvodu studenej vody pre chladiace systémy. Potrubie Uponor Ecoflex Supra je ideálne na dodávku studenej vody do dovolenkových rezortov,

hotelových komplexov alebo priemyselných zariadení.

Výhody pre vás

- Čistota, hygiena
- Jednoduchá montáž a veľká flexibilita
- Odolnosť proti korózii
- Spoľahlivosť: 30 rokov skúseností
- Kompletný sortiment tvaroviek a príslušenstva



Popis

- Systém pružného, predizolovaného plastového potrubia
- Vnútorňé potrubie: Čierny polyetylén PE 100 s modrou vrstvou, PN 16 (SDR 11)
- Izolačný materiál: pena z PE-X s uzatvorenou štruktúrou, trvale elastická, odolná proti starnutiu
- Plášťové potrubie: korugovaný polyetylén (HDPE)

Použitie

- Preprava chladnej pitnej a chladiacej vody pre podzemné inštalácie.
- Prevádzková teplota + 20 °C
- Statické overenie pre veľké dopravné zaťaženie 60 ton

Uponor Ecoflex Supra

- Studená pitná voda
- Jednoduchá rúrka z PE 100 RC čierna, SDR 11
- Max. prevádzkový tlak 16 bar / 20°C
- PEX pena, vonkajší obal z HDPE

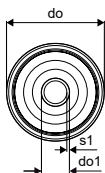

Položka č.	Dimenzia	do mm	do1 mm	s1 mm	R m	hmotnosť kg	Bal. 1	Jedn.	Cena:
1095722	25x2,3/68	68	25	2,3	0,3	0,52	200	m	29,21 €
1095723	32x2,9/68	68	32	2,9	0,4	1,47	200	m	35,03 €
1095724	40x3,7/140	140	40	3,7	0,5	1,47	200	m	43,79 €
1095725	50x4,6/140	140	50	4,6	0,6	1,67	200	m	46,73 €
1095726	63x5,8/140	140	63	5,8	0,7	1,97	200	m	61,33 €
1095727	75x6,8/175	175	75	6,8	0,9	2,72	150	m	72,99 €
1095728	90x8,2/175	175	90	8,2	1	3,14	100	m	96,35 €
1095729	110x10,0/200	200	110	10	1,2	5,24	100	m	113,88 €

Uponor Ecoflex Supra PLUS

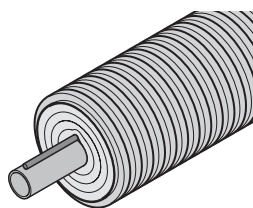

Uponor Ecoflex Supra PLUS je určený pre privody studenej pitnej vody so samoregulačným ochranným káblom, ktorý je riadený špeciálne navrhnutou ríadiacou jednotkou so snímačom. Systém umožňuje

prepravu pitnej vody aj pri najnižších okolitých teplotách.

Výhody pre vás

- Spoľahlivá prevádzka bez servisných zásahov
- Jednoduché elektrické zapojenie
- Čistota, hygiena
- Odolnosť proti korózii
- Energeticky účinná ochrana proti mrazu



Popis

- Systém pružného, predizolovaného plastového potrubia
- Vnútorne potrubie: Polyetylén PE80, PN 12,5 (SDR 11) alebo PE100, PN 16 (SDR 11) čierny s modrými pruhmi alebo PE 100, PN 16 (SDR 11) čierny s modrou vrstvou
- Kábel: samoregulačný rozmrazovací kábel, menovitý výkon 10 W/m pri 5 °C, Elektrické napájanie z jedného miesta max. 150 m
- Ochranná rúrka: PE rúra na vloženie snímača teploty.
- Izolačný materiál: pena z PE-X s zatvorenou štruktúrou, trvale elastická, odolná proti starnutiu
- Plášťové potrubie: korugovaný polyetylén (HDPE)

Použitie

- Bežkanálové vedenie pitnej a chladiacej vody, kde hrozí riziko zamrznutia.
- Prevádzková teplota + 20 °C
- Statické overenie pre veľké dopravné zaťaženie 60 ton

Uponor Ecoflex Supra PLUS cable

- Studená pitná voda so samoregulačným protimrazovým káblom
- Jednoduchá rúrka z PE 100 RC čierna, SDR 11
- Max. prevádzkový tlak 16 bar / 20°C
- PEX pena, vonkajší obal z HDPE, chránička pre snímač
- Výkon kábla 10 W / m pri 5 ° C

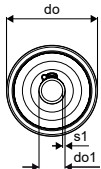

Položka č.	Dimenzia	do mm	do1 mm	s1 mm	R m	hmotnosť kg	Bal. 1	Jedn.	Cena:
1095730	25x2,3/68 1x10W/m	68	25	2,3	0,3	0,58	150	m	54,26 €
1095731	32x2,9/68 1x10W/m	68	32	2,9	0,4	0,67	150	m	56,64 €
1095734	40x3,7/140 1x10W/m	140	40	3,7	0,5	1,50	150	m	73,10 €
1095736	50x4,6/140 1x10W/m	140	50	4,6	0,6	1,70	150	m	76,43 €
1095737	63x5,8/140 1x10W/m	140	63	5,8	0,7	2,10	150	m	82,53 €
1095738	75x6,8/175 1x10W/m	175	75	6,8	0,9	2,90	150	m	108,68 €
1095739	90x8,2/200 1x10W/m	200	90	8,2	1,1	4,40	100	m	114,64 €
1095740	110x10,0/200 1x10W/m	200	110	10	1,2	5,30	100	m	149,70 €

Uponor Ecoflex Supra PLUS



NEW

NEW

NEW

Položka č.	Dimenzia	Bal. 1	Jedn.	Cena:
1120124*	25+32/68	1	set	428,30 €
1120125	40+50/90	1	set	459,67 €
1120126	40+50+63/140	1	set	495,71 €
1120127*	75/175	1	set	561,56 €
1120128*	90+110/200	1	set	582,50 €

Uponor Ecoflex Supra PLUS

Uponor Ecoflex Supra PLUS



NEW

Položka č.	Dimenzia	l mm	b mm	h mm	Bal. 2	Bal. 1	Jedn.	Cena:
1120123		165	165	39	50	1	ks	240,42 €

Uponor Ecoflex Supra PLUS - náhradný gombík

Položka č.	Dimenzia	Bal. 2	Bal. 1	Jedn.	Cena:
1120498		200	1	ks	15,12 €

Uponor Ecoflex Supra PLUS snímač

- 10m kábel snímača



Položka č.	Dimenzia	d mm	L m	hmotnosť kg	Bal. 1	Jedn.	Cena:
1044127	10m	5	10	0,20	1	ks	99,57 €

Uponor Ecoflex Supra PLUS

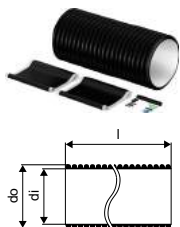

Položka č.	Dimenzia	l mm	d1 mm	d2 mm	hmotnosť kg	Bal. 1	Jedn.	Cena:
1092257	68+90	550	95	110	1,70	1	ks	308,31 €

Uponor Ecoflex Supra PLUS T-izol. súpr.

- T-izolačná súprava pre spájanie plášťových rúr
- ABS poloblúčky s izoláciou a redukciou
- Sada 2 elektrických častí pre protimrazovú ochranu kábla a ukončenie kábla
- Dopravné zaťaženie 60 ton



Položka č.	Dimenzia	l mm	l1 mm	l2 mm	l3 mm	d1 mm	d2 mm	d3 mm	hmotnosť kg	Bal. 2	Bal. 1	Jedn.	Cena:
1061641	140/90/68	666	470	470	470	140	90	68	9,88	5	1	ks	827,30 €
1061642	200/175/140	786	562	562	562	200	175	140	13,63	3	1	ks	926,95 €

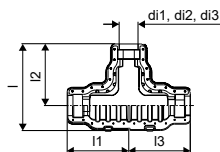

Uponor Ecoflex Supra PLUS

Uponor Ecoflex redukčný prstenec

- Prstenec na vyrovnanie rozdielov v dimenziách opláštenia v izolačnej sade.

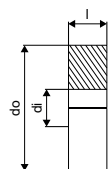

Položka č.	Dimenzia	l	di	do	hmotnosť	Bal. 2	Bal. 1	Jedn.	Cena:
		mm	mm	mm	kg				
1060991	200/68	70	68	229	0,09	8	1	ks	15,95 €
1060990	200/90	70	90	229	0,08	8	1	ks	15,95 €

Uponor Wipex

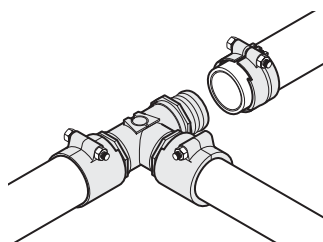

Táto technológia spája potrubia zo sieťovaného polyetylénu pre teplú a studenú vodu v domácich a diaľkových inštaláciách. Spojka je k dispozícii pre potrubia s rozmermi 25-125 mm v dvoch radoch: PN 6

a PN 10. Spojka slúži na rýchlu a spoľahlivú inštaláciu, tesnenie je riešené O-krúžkom pri dimenziách 25-110 mm a konope pri dimenzii 125 mm.

Výhody pre vás

- Jednoduchá montáž bez konope
- Odolnosť proti korózii
- Čistota, hygiena
- Spoľahlivosť
- Vyrobené z vysokokvalitnej DR mosadze



Popis

- Tvarovky Wipex s mosadze odolné proti korózii, odzinkovaniu podľa DIN EN ISO 6509 s nehrdzavejúcimi oceľovými skrutkami.
- O-krúžkové tesnenie medzi spojkou Wipex a základnými pripojovacími tvarovkami
- Súprava skrutiek pre spojky zahŕňa skrutku so šesťhrannou hlavou z nehrdzavejúcej ocele a maticou a takisto mosadznú podložku
- Dizajn s dopredu otvoreným puzdrom a namontovanou podpernou časťou pre rozмеры 63-100 mm.

Použitie

- Tvarovky pre potrubné systémy Thermo, Aqua, Quattro, Supra, Supra PLUS a Supra Standard
- Pripojenie vnútorného potrubia z PE-Xa so spojkami s cylindrickým vonkajším závitom
- Max. prevádzková teplota 95 °C

Uponor Wipex prechod PN6

- Spoj pre PE-Xa alebo PE potrubie
- Cylindrický závit G" pre tesniaci O-krúžok
- 6 barov, SDR 11
- DR = mosadz odolná proti odzinkovaniu

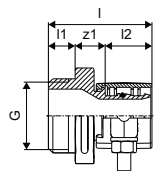

Položka č.	Dimenzia	l mm	l1 mm	l2 mm	G palec	z1 mm	p bar	hmotnosť kg	Bal. 2	Bal. 1	Jedn.	Cena:
1018328	25x2,3-G1	47	12	21	1	14	6	0,20	40	1	ks	33,38 €
1018329	32x2,9-G1	52	12	26	1	14	6	0,30	20	1	ks	36,42 €
1018330	40x3,7-G1 ¼	61	16	30	1 ¼	15	6	0,50	10	1	ks	45,50 €
1018331	50x4,6-G1 ¼	68	16	37	1 ¼	16	6	0,70	10	1	ks	60,67 €
1018332	63x5,8-G2	84	20	47	2	18	6	1,20	8	1	ks	100,12 €
1018333	75x6,8-G2	92	20	51	2	21	6	1,50	6	1	ks	136,49 €
1018334	90x8,2-G3	105	24	60	3	22	6	2,40	4	1	ks	212,32 €
1018335	110x10,0-G3	118	24	72	3	22	6	3,50	3	1	ks	273,02 €

Uponor Wipex

Uponor Ecoflex spojka PN6

- Spoj pre PE-Xa alebo PE potrubie
- Cylindrický závit R", tesnenie pomocou konope
- Max. prevádzkový tlak 6 bar / 95 °C alebo 16 bar / 20 °C
- DR = mosadz odolná proti odzinkovaniu

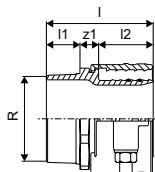

Položka č.	Dimenzia	l mm	l1 mm	l2 mm	R palec	z1 mm	p bar	hmotnosť kg	Bal. 1	Jedn.	Cena:
1078368	125x11,4-R4	137	43	70	4	24	6	5,24	1	ks	421,35 €
1121648	160x14,6-R5	141	45	70	5	26	6	7,87	1	ks	na vyžiadanie

Uponor Wipex prechod PN10

- Spoj pre PE-Xa alebo PE potrubie
- Cylindrický závit G" pre tesniaci O-krúžok
- 10 barov, SDR 7,4
- DR = mosadz odolná proti odzinkovaniu

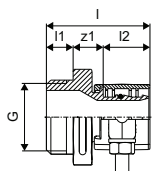

Položka č.	Dimenzia	l mm	l1 mm	l2 mm	G palec	z1 mm	p bar	hmotnosť kg	Bal. 2	Bal. 1	Jedn.	Cena:
1018336	25x3,5-G1	47	12	21	1	14	10	0,20	40	1	ks	31,87 €
1018338	32x4,4-G1	52	12	26	1	14	10	0,30	20	1	ks	37,95 €
1018339	40x5,5-G1 ¼	61	16	30	1 ¼	16	10	0,50	10	1	ks	45,50 €
1018340	50x6,9-G1 ¼	68	16	37	1 ¼	16	10	0,70	10	1	ks	66,75 €
1018341	63x8,6-G2	84	20	46	2	18	10	1,20	8	1	ks	106,18 €
1018342	75x10,3-G2	92	20	51	2	21	10	1,50	6	1	ks	197,52 €
1018343	90x12,3-G3	105	24	59	3	22	10	2,40	4	1	ks	248,20 €
1023170	110x15,1-G3	118	24	72	3	22	10	3,20	3	1	ks	282,20 €

Uponor Wipex spojka PN6

- Spojka pre PE-Xa alebo PE potrubie
- 6 barov, SDR 11
- DR = mosadz odolná proti odzinkovaniu

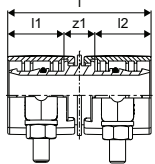

Položka č.	Dimenzia	l mm	l1 mm	l2 mm	z1 mm	p bar	hmotnosť kg	Bal. 2	Bal. 1	Jedn.	Cena:
1042972	25x2,3-25x2,3	54	21	21	12	6	0,18	30	1	ks	52,91 €
1042973	32x2,9-32x2,9	63	26	26	12	6	0,34	25	1	ks	56,90 €
1042980	40x3,7-40x3,7	71	29	29	13	6	0,54	15	1	ks	81,28 €
1042984	50x4,6-50x4,6	85	36	36	13	6	0,99	10	1	ks	126,60 €
1042981	63x5,8-63x5,8	105	46	46	13	6	1,53	5	1	ks	172,97 €
1042985	75x6,8-75x6,8	123	51	51	22	6	2,27	3	1	ks	375,02 €
1042986	90x8,2-90x8,2	142	59	59	24	6	3,50	4	1	ks	434,89 €
1042987	110x10-110x10	166	71	71	24	6	4,82	2	1	ks	603,15 €

Uponor Wipex

Uponor Ecoflex spojka PN6

- Spojka pre PE-Xa alebo PE potrubie
- 6 barov, SDR 11
- DR = mosadz odolná proti dezinfekciám

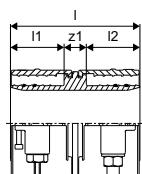

Položka č.	Dimenzia	l mm	l1 mm	l2 mm	z1 mm	p bar	hmotnosť kg	Bal. 1	Jedn.	Cena:
1078365	125x11,4-125x11,4	169	70	70	29	6	8,15	1	ks	697,97 €
1121635	140x12,7-140x12,7	169	70	70	29	6	10,17	1	ks	na vyžiadanie
1121636	160x14,6-160x14,6	169	70	70	29	6	11,82	1	ks	na vyžiadanie

Uponor Wipex spojka PN10

- Spojka pre PE-Xa alebo PE potrubie
- 10 barov, SDR 7,4
- DR = mosadz odolná proti odzinkovaniu

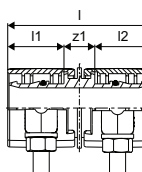

Položka č.	Dimenzia	l mm	l1 mm	l2 mm	z1 mm	p bar	hmotnosť kg	Bal. 2	Bal. 1	Jedn.	Cena:
1042970	25x3,5-25x3,5	54	21	21	12	10	0,18	40	1	ks	51,89 €
1042974	32x4,4-32x4,4	64	26	26	12	10	0,34	25	1	ks	53,91 €
1042979	40x5,5-40x5,5	72	30	29	13	10	0,54	15	1	ks	77,98 €
1042983	50x6,9-50x6,9	86	37	36	13	10	0,96	10	1	ks	105,51 €
1042982	63x8,6-63x8,6	106	47	46	13	10	0,16	4	1	ks	151,58 €

Uponor Wipex T-kus

- Cylindrický závit G" s tesniacim O-kružkom
- 6 barov, SDR 11/10 barov, SDR 7,4
- DR = mosadz odolná proti odzinkovaniu

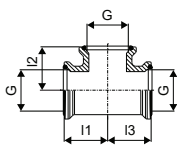

Položka č.	Dimenzia	l1 mm	l2 mm	l3 mm	G palec	G1 palec	G2 palec	p bar	hmotnosť kg	Bal. 2	Bal. 1	Jedn.	Cena:
1018345	G1-G1-G1	35	35	35	1	1	1	6+10	0,31	20	1	ks	35,03 €
1018346	G1 ¼-G1 ¼-G1 ¼	42	42	42	1 ¼	1 ¼	1 ¼	6+10	0,48	10	1	ks	37,97 €
1018347	G2-G2-G2	55	55	55	2	2	2	6+10	1,01	4	1	ks	78,83 €
1018348	G3-G3-G3	75	75	75	3	3	3	6+10	2,64	3	1	ks	175,17 €

Uponor Wipex

Uponor Ecoflex T-kus

- Závit Rp⁴, tesnenie pomocou konope
- 6 barov, SDR 11/10 barov, SDR 7,4
- DR = mosadz odolná proti odzinkovaniu

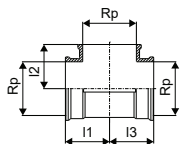

Položka č.	Dimenzia	I1 mm	I2 mm	I3 mm	Rp palec	p bar	hmotnosť kg	Bal. 1	Jedn.	Cena:
1078367	Rp4-Rp4-Rp4	91	91	91	4	6	3,96	1	ks	241,96 €
1121637	Rp5-Rp5-Rp5	119	119	119	5	6	7	1	ks	na vyžiadanie

Uponor Wipex koleno

- Cylindrický závit G¹ s tesniacim O-kružokom
- 6 barov, SDR 11/10 barov, SDR 7,4
- DR = mosadz odolná proti odzinkovaniu

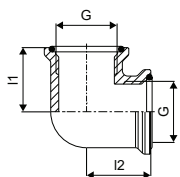

Položka č.	Dimenzia	I1 mm	I2 mm	G palec	G1 palec	p bar	hmotnosť kg	Bal. 2	Bal. 1	Jedn.	Cena:
1018350	G1-G1	35	35	1	1	6+10	0,27	20	1	ks	27,74 €
1018351	G1 1/4-G1 1/4	42	42	1 1/4	1 1/4	6+10	0,45	15	1	ks	36,51 €
1018352	G2-G2	55	55	2	2	6+10	0,94	5	1	ks	83,22 €
1018353	G3-G3	75	75	3	3	6+10	2,20	2	1	ks	145,98 €

Uponor Ecoflex koleno

- Závit Rp⁴, tesnenie pomocou konope
- 6 barov, SDR 11/10 barov, SDR 7,4
- DR = mosadz odolná proti odzinkovaniu

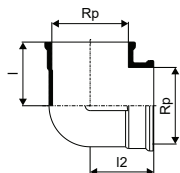

Položka č.	Dimenzia	I1 mm	I2 mm	Rp palec	p bar	hmotnosť kg	Bal. 1	Jedn.	Cena:
1078366	Rp4-Rp4	92	92	4	6	3,28	1	ks	237,97 €
1121638	Rp5-Rp5	119	119	5	6	5,29	1	ks	na vyžiadanie

Uponor Wipex

Uponor Wipex závitový nátrubok

- Cylindrický závit G" s tesniacim O-krúžkom
- 6 barov, SDR 11/10 barov, SDR 7,4
- DR = mosadz odolná proti odzinkovaniu

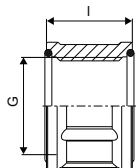

Položka č.	Dimenzia	l mm	G palec	p bar	hmotnosť kg	Bal. 2	Bal. 1	Jedn.	Cena:
1018355	G1-G1	30	1	6+10	0,19	40	1	ks	18,97 €
1018356	G1 ¼-G1 ¼	37	1 ¼	6+10	0,21	25	1	ks	26,28 €
1018357	G2-G2	45	2	6+10	0,42	15	1	ks	49,63 €
1018358	G3-G3	55	3	6+10	0,88	10	1	ks	70,08 €

Uponor Wipex redukcia vonk. / vnút.závit

- Cylindrický závit G" s tesniacim O-krúžkom
- 6 barov, SDR 11/10 barov, SDR 7,4
- DR = mosadz odolná proti odzinkovaniu

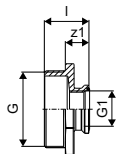

Položka č.	Dimenzia	l mm	G palec	G1 palec	z1 mm	p bar	hmotnosť kg	Bal. 2	Bal. 1	Jedn.	Cena:
1018368	G1 ¼-G1	36	1 ¼	1	20	6+10	0,23	25	1	ks	21,89 €
1018369	G1 ½-G1 ¼	39	1 ½	1 ¼	21	6+10	0,24	25	1	ks	36,51 €
1018371	G2-G1	41	2	1	21	6+10	0,39	15	1	ks	56,93 €
1018372	G2-G1 ¼	45	2	1 ¼	25	6+10	0,40	15	1	ks	45,27 €
1018374	G3-G1	47	3	1	23	6+10	0,87	6	1	ks	110,95 €
1018375	G3-G1 ¼	51	3	1 ¼	27	6+10	0,88	10	1	ks	86,12 €
1018376	G3-G2	55	3	2	31	6+10	0,89	10	1	ks	177,24 €
1009052	G4-G3	58	4	3	30	6+10	1,46	6	1	ks	253,95 €

Uponor Wipex príruha

- Cylindrický závit G" s tesniacim O-krúžkom
- 6 barov, SDR 11/10 barov, SDR 7,4
- DR = mosadz odolná proti odzinkovaniu

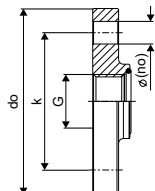

Položka č.	Dimenzia	počet pce	do mm	G palec	k mm	p bar	hmotnosť kg	Bal. 2	Bal. 1	Jedn.	Cena:
1018359*	F25/4-85/G1	4	115	1	85	6+10	1,30	10	1	ks	75,92 €
1018360*	F32/4-100/G1 ¼	4	140	1 ¼	100	6+10	2,00	5	1	ks	105,09 €
1018362*	F50/4-125/G2	4	165	2	125	6+10	3,04	4	1	ks	201,44 €
1018364*	F80/8-160/G3	8	200	3	160	6+10	4,21	3	1	ks	230,63 €

Uponor Wipex

Uponor Ecoflex redukcia vonk. / vnút. závit

- kuželovitý závit R" s tesnením
- vnútorný závit Rp" s tesnením
- 6 barov, SDR 11/10 barov, SDR 7,4
- DR = mosadz odolná proti odzinkovaniu

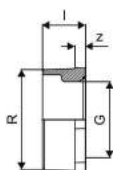

Položka č.	Dimenzia	l mm	Rp	R	p bar	hmotnosť kg	Bal. 1	Jedn.	Cena:
1121639	R5-G4	57	4	5	6	1,6	1	ks	na vyžiadanie

Uponor Ecoflex príruha

- závit Rp" s tesnením
- barov, SDR 11/10 barov, SDR 7,4
- z nehrdzavejúcej ocele

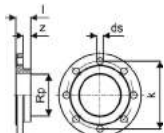

Položka č.	Dimenzia	l mm	Rp	z mm	k mm	p bar	qty1 ks	Bal. 1	Jedn.	Cena:
1121640	F125/8-200/Rp5	44	5	22	210	5	1	1	ks	na vyžiadanie

Uponor Wipex nátrubok na pevný bod

- Cylindrický závit G" s tesniacim O-kružkom
- 6 barov, SDR 11/10 barov, SDR 7,4
- DR = mosadz odolná proti odzinkovaniu

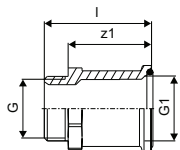

Položka č.	Dimenzia	l mm	G palec	G1 palec	z1 mm	p bar	hmotnosť kg	Bal. 2	Bal. 1	Jedn.	Cena:
1018302*	G1	54	1	1	42	6+10	0,23	30	1	ks	46,73 €
1018303	G1 ¼	84	1 ¼	1 ¼	68	6+10	0,45	10	1	ks	67,15 €
1018304	G2	93	2	2	73	6+10	0,78	5	1	ks	87,61 €
1018305*	G3	135	3	3	111	6+10	2,15	5	1	ks	195,63 €

Uponor Wipex

Uponor Ecoflex ST PN6

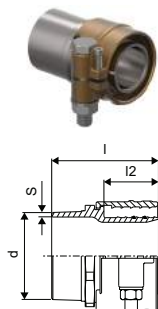

Položka č.	Dimenzia	l mm	l1 mm	s mm	d mm	hmotnosť kg	Bal. 1	Jedn.	Cena:
1094015	EU 40x3,7-42,4	75	36	3,5	42	0,50	1	ks	132,33 €
1094016	EU 50x4,6-48,3	84	36	4,15	48	60,3	1	ks	152,07 €
1094017	EU 63x5,8-60,3	88	46	4	60	60,3	1	ks	191,56 €
1094018	EU+GOST 75x6,8-76,1	101	53	5,55	76	1,57	1	ks	272,82 €
1094019	EU+GOST 90x8,2-88,9	108	58	5	89	2,29	1	ks	373,84 €
1094020	EU 110x10,0-114,3	114	70	5	114	3,52	1	ks	451,58 €
1094021	EU+GOST 125x11,4-114,3	119	69	5	114	4,34	1	ks	688,47 €
1121641	EU+GOST 140x12,7-139/123	120	70				1	ks	na vyžiadanie
1121642	EU+GOST 160x14,6-159/135	145	70				1	ks	na vyžiadanie

Uponor Wipex RS2 adaptér PN6

- RS = jedinečné modulárne pripojenie
- 6 barov, SDR 11
- DR = mosadz odolná proti odzinkovaniu

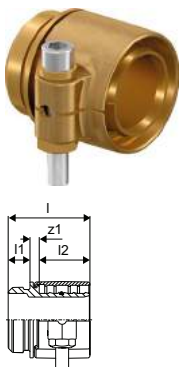

Položka č.	Dimenzia	l mm	l1 mm	l2 mm	z1 mm	p bar	hmotnosť kg	Bal. 2	Bal. 1	Jedn.	Cena:
1047013	DR 63x5,8 RS2	75	46	20	9	6	0,94	240	1	ks	104,43 €
1047014	DR 75x6,8 RS2	84	46	20	18	6	1,28	240	1	ks	120,13 €
1047015	DR 90x8,2 RS3	93	59	20	14	6	2,07	180	1	ks	178,20 €
1047016	DR 110x10,0 RS3	105	71	20	14	6	2,67	180	1	ks	216,17 €

Uponor Wipex RS2 adaptér PN10

- RS = jedinečné modulárne pripojenie
- 10 barov, SDR 7,4
- DR = mosadz odolná proti odzinkovaniu

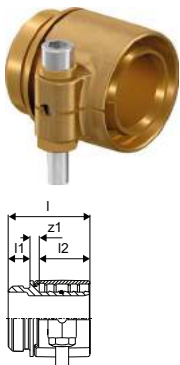

Položka č.	Dimenzia	l mm	l1 mm	l2 mm	z1 mm	p bar	hmotnosť kg	Bal. 2	Bal. 1	Jedn.	Cena:
1047017	DR 63x8,6 RS2	75	20	46	9	10	0,95	240	1	ks	112,85 €
1047018	DR 75x10,3 RS2	83	20	51	12	10	1,33	240	1	ks	128,22 €
1047019	DR 90x12,3 RS3	92	20	59	13	10	2,21	180	1	ks	176,39 €
1047020	DR 110x15,1 RS3	104	20	71	13	10	3,01	180	1	ks	260,66 €

Uponor Q&E

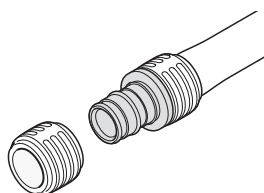

Uponor Q&E je jedinečný a inovatívny systém tvaroviek využívajúci pamäťový efekt rúr zo sieťovaného polyetylénu PE-Xa pre rýchlú a jednoduchú inštaláciu. Vďaka širokému sortimentu tvaroviek a príslušenstva je

Q&E kompletným a bezpečným systémom pre úspornú inštaláciu. Kvôli svojej odolnosti proti korózii ide o bezpečný, zaistený a vodotesný systém.

Výhody pre vás

- Rýchla a spoľahlivá montáž
- Odolnosť proti korózii
- Nízke tlakové straty
- Ergonomická konštrukcia krúžkov
- Jednoduchá identifikácia rozmeru krúžkov



Uponor Q&E krúžok white

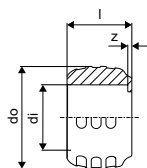

Položka č.	Dimenzia	l mm	di mm	do mm	z mm	p bar	farba	Bal. 2	Bal. 1	Jedn.	Cena:
1057455	25	25	25,3	34,6	1	6+10	biela	300	20	ks	0,43 €
1057456	32	32	32,4	41,8	1	6+10	biela	150	10	ks	0,89 €

Uponor Q&E krúžok s dorazovou hranou natural

- S dorazovou hranou
- PE materiál

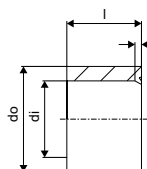

Položka č.	Dimenzia	l mm	di mm	do mm	z mm	p bar	farba	Bal. 2	Bal. 1	Jedn.	Cena:
1045464	40	41	40,8	50,2	3	6+10	natural	80	5	ks	2,18 €
1045489	50	50	51	63	4	6+10	natural	70	5	ks	3,78 €
1045490	63	63	64,3	75,7	4	6+10	natural	35	5	ks	6,49 €
1085087	75	76	76,3	88,3	4	6+10	natural	18	2	ks	21,44 €

Uponor Q&E

Uponor Q&E koleno PPSU

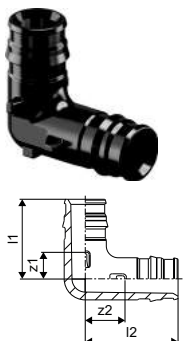

Položka č.	Dimenzia	l1 mm	l2 mm	z1 mm	z2 mm	p bar	Bal. 2	Bal. 1	Jedn.	Cena:
1008681	25-25	42	47	14	19	6+10	25	5	ks	5,59 €
1001245	32-32	53	59	18	23	6+10	10	1	ks	9,99 €
1008683	40-40	65	74	21	29	6+10	10	1	ks	19,58 €
1042859	50-50	83	98	29	44	6+10	5	1	ks	35,15 €
1042858	63-63	100	112	33	44	6+10	3	1	ks	59,42 €
1085080	75-75	149	149	64	65	6+10	2	1	ks	221,54 €

Uponor Q&E spojka PPSU

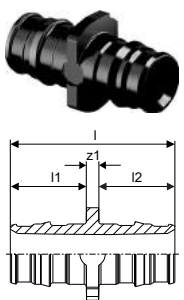

Položka č.	Dimenzia	l mm	l1 mm	l2 mm	z1 mm	p bar	Bal. 2	Bal. 1	Jedn.	Cena:
1008671	25-25	58	28	28	3	6+10	50	5	ks	4,44 €
1001235	32-32	73	35	35	3	6+10	15	1	ks	7,95 €
1008673	40-40	90	44	44	3	6+10	10	1	ks	14,62 €
1042866	50-50	113	54	54	5	6+10	10	1	ks	25,12 €
1042865	63-63	141	68	68	6	6+10	5	1	ks	37,61 €
1085084	75-75	179	86	86	7	6+10	10	1	ks	148,35 €

Uponor Q&E redukovaná spojka PPSU

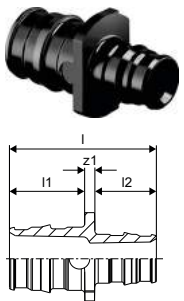

Položka č.	Dimenzia	l mm	l1 mm	l2 mm	z1 mm	p bar	Bal. 2	Bal. 1	Jedn.	Cena:
1001240	32-25	66	28	35	3	6+10	20	1	ks	8,13 €
1008678	40-32	82	35	44	3	6+10	10	1	ks	13,09 €
1042879	50-32	94	54	35	5	6+10	10	1	ks	31,55 €
1042867	50-40	103	54	44	5	6+10	10	1	ks	35,57 €
1042878	63-40	117	68	44	6	6+10	5	1	ks	33,56 €
1042877	63-50	128	68	54	6	6+10	5	1	ks	36,96 €
1085086	75-50	147	86	54	6	6+10	10	1	ks	130,53 €
1085085	75-63	160	86	68	7	6+10	10	1	ks	143,57 €

Uponor Q&E T-kus PPSU

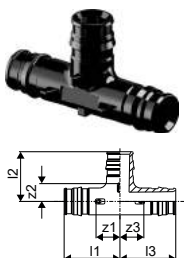

Položka č.	Dimenzia	l1 mm	l2 mm	l3 mm	z1 mm	z2 mm	z3 mm	p bar	Bal. 2	Bal. 1	Jedn.	Cena:
1008686	25-25-25	47	42	47	20	15	20	6+10	20	5	ks	7,33 €
1001250	32-32-32	59	53	59	24	18	24	6+10	10	1	ks	12,60 €
1008688	40-40-40	74	65	74	30	22	30	6+10	5	1	ks	25,77 €
1042861	50-50-50	92	83	92	38	29	38	6+10	3	1	ks	51,59 €
1042860	63-63-63	112	102	112	44	5	44	6+10	2	1	ks	84,13 €
1085081	75-75-75	156	123	156	70	37	70	6+10	2	1	ks	299,25 €

Uponor Q&E

Uponor Q&E redukovaný T-kus PPSU

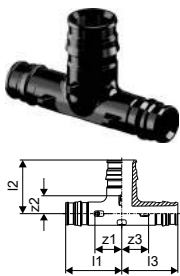

Položka č.	Dimenzia	l1 mm	l2 mm	l3 mm	z1 mm	z2 mm	z3 mm	p bar	Bal. 2	Bal. 1	Jedn.	Cena:
1001420	25-25-20	47	42	42	20	15	20	6+10	20	5	ks	6,66 €
1001422	32-20-25	52	40	44	17	18	17	6+10	15	1	ks	12,60 €
1001424	32-20-32	52	40	52	17	18	17	6+10	15	1	ks	12,92 €
1008712	25-32-25	52	50	52	24	15	24	6+10	15	1	ks	12,23 €
1001426	32-25-25	55	45	47	20	18	20	6+10	15	1	ks	12,92 €
1001428	32-25-32	55	45	55	20	18	20	6+10	15	1	ks	12,92 €
1008713	32-40-32	65	61	65	30	18	30	6+10	10	1	ks	22,21 €
1008708	40-25-32	63	49	55	20	22	20	6+10	5	1	ks	22,21 €
1008695	40-25-40	63	49	63	20	22	20	6+10	5	1	ks	20,33 €
1008709	40-32-32	68	57	59	24	22	24	6+10	5	1	ks	21,09 €
1008696	40-32-40	68	57	68	24	22	24	6+10	5	1	ks	22,13 €
1042876	50-25-40	92	57	82	38	29	39	6+10	4	1	ks	44,55 €
1042864	50-25-50	92	57	92	38	29	38	6+10	4	1	ks	48,62 €
1042863	50-32-50	92	64	92	38	29	38	6+10	4	1	ks	49,49 €
1042862	50-40-40	92	73	82	38	29	39	6+10	4	1	ks	53,24 €
1042875	50-40-50	92	73	92	38	29	38	6+10	4	1	ks	53,24 €
1042871	63-25-50	112	62	99	44	35	45	6+10	2	1	ks	69,77 €
1042873	63-25-63	112	60	112	44	33	44	6+10	2	1	ks	68,33 €
1042870	63-32-63	112	70	112	44	35	44	6+10	2	1	ks	69,55 €
1042869	63-40-40	112	78	99	44	35	55	6+10	2	1	ks	62,19 €
1042872	63-40-63	112	78	112	44	35	44	6+10	2	1	ks	77,77 €
1042868	63-50-50	112	89	99	44	35	45	6+10	2	1	ks	76,99 €
1042874	63-50-63	112	89	112	44	35	44	6+10	2	1	ks	82,14 €
1085083	75-25-75	118	67	118	32	39	32	6+10	4	1	ks	188,43 €
1085082	75-40-75	118	83	118	32	83	32	6+10	4	1	ks	212,07 €

Uponor Q&E prechod s vonkajším závitom PL

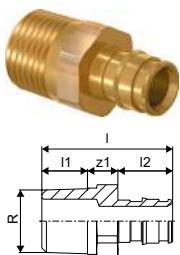

Položka č.	Dimenzia	l mm	l1 mm	l2 mm	R mm	z1 palec	p mm bar	Bal. 2	Bal. 1	Jedn.	Cena:
1023007	25-R $\frac{3}{4}$ "MT	55	17	27	$\frac{1}{2}$	11	6+10	70	5	ks	11,47 €
1047191	32-R1"MT	65	21	34	$\frac{3}{4}$	10	6+10	10	1	ks	20,17 €

Uponor Q&E prechod s vonkajším závitom PL/DR

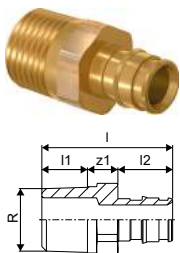

Položka č.	Dimenzia	l mm	l1 mm	l2 mm	R mm	z1 palec	p mm bar	Bal. 2	Bal. 1	Jedn.	Cena:
1085077	40-R1 $\frac{1}{4}$ "MT	73	19	42	1 $\frac{1}{4}$	12	6+10	16	1	ks	66,75 €
1085076	50-R1 $\frac{1}{2}$ "MT	89	20	52	1 $\frac{1}{2}$	17	6+10	8	1	ks	87,94 €
1085075	63-R2"MT	100	24	65	2	11	6+10	6	1	ks	116,22 €
1085074	75-R2 $\frac{1}{2}$ "MT	126	27	86	2 $\frac{1}{2}$	13	6+10	6	1	ks	204,73 €

Uponor Q&E

Uponor Q&E prechod s vnútorným závitom PL



Položka č.	Dimenzia	l	l1	l2	Rp	z1	p	Bal. 2	Bal. 1	Jedn.	Cena:
		mm	mm	mm	palec	mm	bar			ks	€
1023012	25-Rp $\frac{3}{4}$ "FT	51	18	27	$\frac{3}{4}$	6	6+10	40	5	ks	10,72 €
1023013	25-Rp1"FT	55	22	27	1	6	6+10	35	5	ks	17,39 €

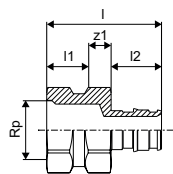

Uponor Q&E prechod s vnútorným závitom PL



Položka č.	Dimenzia	l	l1	l2	G	z1	p	Bal. 2	Bal. 1	Jedn.	Cena:
		mm	mm	mm	palec	mm	bar			ks	€
1047866	32-G1"FT	56	13	34	1	9	6+10	20	1	ks	21,45 €
1047867	40-G1 $\frac{1}{4}$ "FT	68	16	42	1 $\frac{1}{4}$	10	6+10	20	1	ks	51,15 €

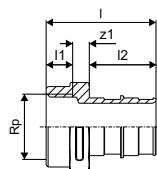

Uponor Q&E prechod s vnútorným závitom PL/DR



Položka č.	Dimenzia	l	l1	l2	Rp	z1	p	Bal. 2	Bal. 1	Jedn.	Cena:
		mm	mm	mm	palec	mm	bar			ks	€
1085078	50-RP1 $\frac{1}{2}$ "FT	92	21	52	1 $\frac{1}{2}$	19	6+10	8	1	ks	88,66 €

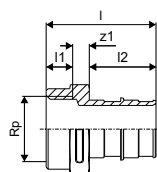

Uponor Ecoflex

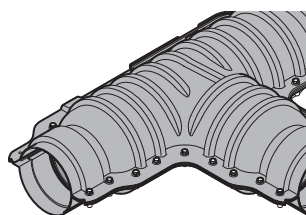

System Uponor Ecoflex obsahuje všetko príslušenstvo pre kompletne siete vykurovania, chladenia a dodavok pitnej studenej a teplej užitkovej vody.

Príslušenstvo je navrhnuté ako doplnok

Výhody pre vás

- Praktická a jednoduchá montáž komponentov
- Pevnosť, spoľahlivosť a bezpečnosť
- Kompletný sortiment komponentov pre všetky požiadavky pri montáži

potrubia a tvaroviek Uponor Ecoflex.



Popis

- Celé príslušenstvo je odolné proti korózii

Použitie

- Príslušenstvo Ecoflex je navrhnuté ako doplnok sortimentu pre podzemné inštalácie.

Uponor Ecoflex gumová koncovka Single

- Pre jednoduchú rúrku
- Chráni koniec rúry pred vlhkosťou a nečistotami
- Vodotesnosť až 0,3 barov
- Obsahuje EPDM gumovú zátku, tesniaci krúžok z nehrdzavejúcej ocele

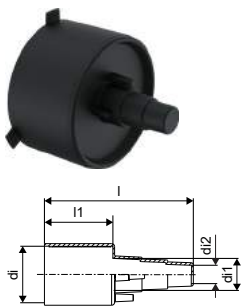

07.22

Položka č.	Dimenzia	l mm	l1 mm	di mm	di1 mm	di2 mm	hmotnosť kg	Bal. 1	Jedn.	Cena:
1018316	25+32+40/68	174	80	68	40	25	0,15	1	ks	40,88 €
1018315	25+28+32/140	184	90	140	32	25	0,33	1	ks	43,79 €
1018313	32+40+50/175	184	90	175	50	32	0,42	1	ks	61,33 €
1018314	40+50+63/140	184	90	140	63	40	0,34	1	ks	58,39 €
1095801	63+75+90/140	184	90	140	90	63	0,37	1	ks	39,34 €
1018312	63+75/175	184	90	175	75	63	0,44	1	ks	64,25 €
1018310	75+90+110/200	184	90	200	110	75	0,51	1	ks	87,61 €
1018311	90+110/175	184	90	175	110	90	0,46	1	ks	72,99 €
1067757	125/200	142	90	200	125	109	0,55	1	ks	117,06 €
1083869	90+110+125/250	200	90	250	125	90	0,67	1	ks	137,88 €
1121645	140/200	142	90	200	140		0,65	1	ks	77,70 €
1121646	160/250	142	90	250	160		0,75	1	ks	72,68 €

Uponor Ecoflex Twin

- Pre zdvojené rúrky
- Chráni koniec rúry pred vlhkosťou a nečistotou
- Vodotesnosť až 0,3 barov
- Obsahuje EPDM gumovú zátku, tesniaci krúžok z nehrdzavejúcej ocele

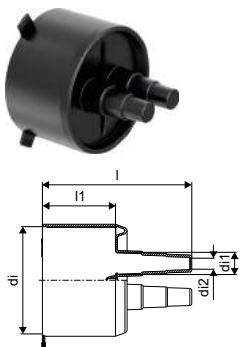

Položka č.	Dimenzia	l mm	l1 mm	di mm	di1 mm	di2 mm	hmotnosť kg	Bal. 1	Jedn.	Cena:
1119374	18-22+25-28+32/140	184	90	140	32	18	0,35	1	ks	23,60 €
1018245	25+32+40/140	184	90	140	40	25	0,36	1	ks	33,47 €
1018309	25+32+40/175	184	90	175	40	25	0,44	1	ks	80,27 €
1018308	25+32+50/175	184	90	175	50	25	0,45	1	ks	80,27 €
1018307	40+50+63/200	184	90	200	63	40	0,52	1	ks	87,61 €
1088979	75+90/250	194	90	250	90	75	0,80	1	ks	93,65 €

Uponor Ecoflex

Uponor Ecoflex Quattro

- Pre štvorité rúrky
- Chráni koniec rúry pred vlhkosťou a nečistotami
- Vodotesnosť až 0,3 barov
- Obsahuje EPDM gumovú zátku, tesniaci krúžok z nehrdzavejúcej ocele

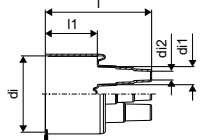

Položka č.	Dimenzia	l mm	l1 mm	di mm	di1 mm	di2 mm	hmotnosť kg	Bal. 1	Jedn.	Cena:
1086838	20+25+32/140	184	90	140	32	20	0,45	1	ks	88,89 €
1018306	18-32+25-32/175	184	90	175	32	18	0,49	1	ks	99,26 €
1094252	25+32+40/175	184	90	175	40	25	0,55	1	ks	97,21 €

Uponor Ecoflex T-izolačná súprava

- T-izolačná súprava pre spájanie plášťových rúr
- ABS pološkrupiny s izoláciou a redukciou
- Zaťaženie dopravou do 60 ton (pre dimenziu 250 = 40 ton)

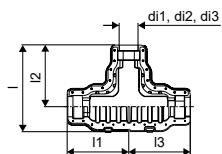

Položka č.	Dimenzia	l mm	l1 mm	l2 mm	l3 mm	di1 mm	di2 mm	di3 mm	hmotnosť kg	Bal. 2	Bal. 1	Jedn.	Cena:
1060986	140/90/68	666	470	470	470	140	90	68	9,77	5	1	ks	641,64 €
1060982	200/175/140	786	562	562	562	200	175	140	13,53	4	1	ks	769,95 €
1121805	250	780	575	535	575	250	200	175/140	14			ks	793,99 €

Uponor Ecoflex izolačná súprava kolena

- Izolačná súprava kolena pre spájanie plášťových rúr
- Pološkrupiny z ABS s izoláciou a redukciou
- Zaťaženie dopravou 60 ton

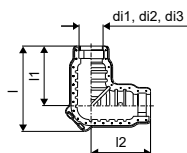

Položka č.	Dimenzia	l mm	l1 mm	l2 mm	di1 mm	di2 mm	di3 mm	hmotnosť kg	Bal. 2	Bal. 1	Jedn.	Cena:
1060985	200/175/140	806	563	563	200	175	140	10,55	3	1	ks	629,37 €

Uponor Ecoflex

Uponor Ecoflex priama izolačná súprava

- Priama izolačná súprava pre spájanie plášťových rúr
- Pološkrupiny z ABS s izoláciou a redukciou
- Zaťaženie dopravou do 60 ton (pre dimenziu 250 = 40 ton)

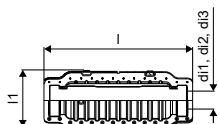

Položka č.	Dimenzia	l mm	l1 mm	d1 mm	d2 mm	d3 mm	hmotnosť kg	Bal. 2	Bal. 1	Jedn.	Cena:
1060984	200/175/140	1125	426	200	175	140	9,66	6	1	ks	599,01 €
1121806	250	1150	491	250	200	175/140	12			ks	635,32 €

Uponor Ecoflex redukčný prstenec

- Prstenec na vyrovnanie rozdielov v dimenziách opláštenia v izolačnej sade.

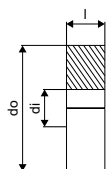

Položka č.	Dimenzia	l mm	di mm	do mm	hmotnosť kg	Bal. 2	Bal. 1	Jedn.	Cena:
1060991	200/68	70	68	229	0,09	8	1	ks	15,95 €
1060990	200/90	70	90	229	0,08	8	1	ks	15,95 €
1121807	250/250	70	250	279	0,06			ks	14,61 €
1121808	250/200	70	200	279	0,07			ks	14,61 €
1121809	250/175	70	175	279	0,08			ks	14,61 €
1122070	250/140	70	140	279	0,09			ks	14,61 €

Uponor Ecoflex

- Priama súprava pre spájanie plášťových rúr
- Rúra s dvomi zmršťovacími manžetami
- Zaťaženie dopravou 60 ton

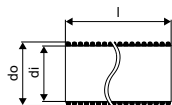

Položka č.	Dimenzia	l mm	di mm	do mm	hmotnosť kg	Bal. 2	Bal. 1	Jedn.	Cena:
1090231	140	550	175	200	1,50		1	ks	169,16 €
1084574	175+200	650	218	250	2,80	10	1	ks	178,33 €
1083872	250	720	275	315	4,70	9	1	ks	259,62 €

Uponor Ecoflex

Uponor Ecoflex H-izolačná súprava

- H-izolačná súprava pre spájanie plášťových rúr z jednoduchého na zdvojené prevedenie
- Pološkrupiny z ABS s izoláciou a redukciou 200/175/140
- Tesnenie vyžaduje ďalšie gumové koncové koncovky
- Zaťaženie dopravou je možné so špeciálnou betónovou konštrukciou

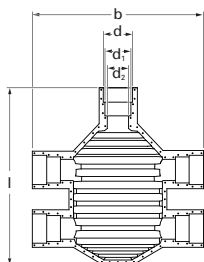

Položka č.	Dimenzia	d mm	d1 mm	d2 mm	l mm	b mm	hmotnosť kg	Bal. 1	Jedn.	Cena:
1007355	200/175/140	200	175	140	1290	1260	19,00	1	ks	1 004,50 €

Uponor Ecoflex inšpekčná šachta

- Šachta na spájanie plášťových rúr
- PE telo s izoláciou a redukciou
- K dispozícii modely T a X
- Zaťaženie dopravou 500 kg, vyššie zaťaženie možné so špeciálnou betónovou konštrukciou

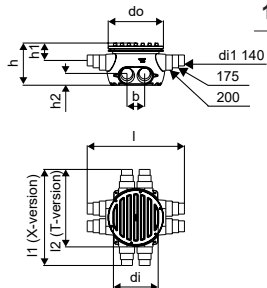

Položka č.	Dimenzia	počet pce	l mm	l1 mm	l2 mm	di mm	do mm	b mm	h mm	h1 mm	h2 mm	hmotnosť kg	Bal. 1	Jedn.	Cena:
1018326	6x140/145/175/200	6	1652		1316	760	940	300	725	420	200	52,00	3	ks	1 211,98 €
1018327*	8x140/145/175/200	8	1652	1632		760	940	300	725	420	200	53,00	3	ks	1 269,02 €
1084577*	4x250-4x140/175/200	8	1652	1304		760	940	300	725	420	165	53,00	1	ks	3 269,77 €

Uponor Ecoflex zmršťovacia manžeta

- Utesnenie plášťovej rúry so šachtou alebo s inými koncovými vývodmi

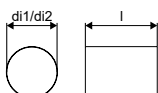

Položka č.	Dimenzia	l mm	di1 mm	di2 mm	hmotnosť kg	Bal. 2	Bal. 1	Jedn.	Cena:
1018379	140	300	220	135	0,30		1	ks	32,10 €
1018380	175/200	300	270	160	0,55		1	ks	42,06 €
1084575	250	300	335	222	0,72	15	1	ks	84,55 €

Uponor Ecoflex

Uponor Ecoflex Single

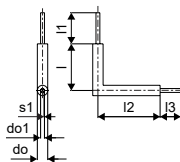

Položka č.	Dimenzia	l mm	l1 mm	l2 mm	l3 mm	do mm	do1 mm	s1 mm	Bal. 1	Jedn.	Cena:
1118764	40x3,7/140	900	200	1200	200	140	40	3,7	1	ks	514,85 €
1118765	50x4,6/140	900	200	1200	200	140	50	4,6	1	ks	524,86 €
1118766	63x5,8/140	900	200	1200	200	140	63	5,8	1	ks	550,16 €
1118767	75x6,8/140	900	200	1200	200	140	75	6,8	1	ks	923,25 €

Uponor Ecoflex Twin

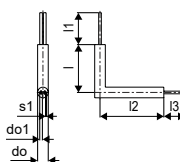

Položka č.	Dimenzia	l mm	l1 mm	l2 mm	l3 mm	do mm	do1 mm	s1 mm	hmotnosť kg	Bal. 1	Jedn.	Cena:
1118773	2x40x3,7/160	900	200	1200	200	160	40	3,7	5,5	1	ks	594,43 €
1118774	2x50x4,6/200	900	200	1200	200	200	50	4,6	6,15	1	ks	728,99 €
1118775	2x63x5,8/200	900	200	1200	200	200	63	5,8	11,73	1	ks	923,25 €
1118776	2x75x6,8/250	900	200	1200	200	250	75	6,8	16,25	1	ks	1 239,43 €

Uponor Ecoflex stenová prechodka PWP

- Pre otvor jadrového vrtu v betóne alebo vložky z vlákno cementu
- Na utesnenie plášťových rúr
- Používa sa pre PWP (tlakovú vodu)
- Vodotesnosť až 0,3 barov

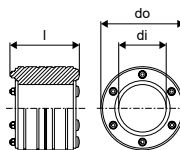

Položka č.	Dimenzia	l mm	di mm	do mm	hmotnosť kg	Bal. 1	Jedn.	Cena:
1007358	68	110	68	125	1,21	1	ks	233,58 €
1007360	140	110	145	200	2,42	1	ks	391,35 €
1007361	175	110	175	250	3,70	1	ks	496,34 €
1007362	200	110	200	300	4,90	1	ks	627,72 €
1091429	250	110	250	350	7,05	1	ks	781,98 €

Uponor Ecoflex

Uponor Ecoflex prídavné tesnenie PWP

- Pre otvor jadrového vrtu v betóne alebo vložky z vlákno cementu
- Diel odbúravajúci možné radiálne napätie plášťových rúr
- Použitie len s tesnením stien Uponor pre PWP
- di = priemer plášťovej rúry
- do = vrtanie jadrových otvorov

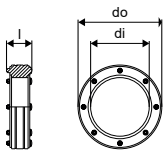

Položka č.	Dimenzia	l mm	di mm	do mm	hmotnosť kg	Bal. 1	Jedn.	Cena:
1007365	140	65	140	200	1,43	1	ks	227,72 €
1007366	175	65	175	250	2,30	1	ks	289,02 €
1007367*	200	65	200	300	3,30	1	ks	408,75 €
1091430	250	65	250	350	4,93	1	ks	533,59 €

Uponor Ecoflex vložka z vlákno cementu

- Vstavané do tehlovej alebo betónovej steny
- Alternatíva k vodotesnému otvoru jadrového vrtu
- Použitie so stenovým tesnením Uponor pre PWP (tlaková voda)
- „Rozmer“ = používa sa pre priemer plášťovej rúry

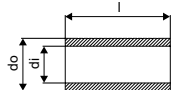

Položka č.	Dimenzia	l mm	di mm	do mm	hmotnosť kg	Bal. 1	Jedn.	Cena:
1007370	140	400	200	250	15,20	1	ks	204,38 €
1007371	175	400	250	300	18,80	1	ks	248,17 €
1007372	200	400	300	350	22,00	1	ks	341,61 €
1091431	250	400	350	400	25,35	1	ks	402,47 €

Uponor Ecoflex Epoxy Resin set PWP

- Príprava povrchu otvoru v betóne
- Použitie so stenovým tesnením Uponor pre PWP (tlaková voda)



Položka č.	Dimenzia	hmotnosť kg	Bal. 1	Jedn.	Cena:
1007373	1,1 kg/3,5m ²	1,45	1	set	160,59 €

Uponor Ecoflex stenová prechodka NPW

- Pre steny z betónu a tehál
- Použiteľné pre NPW = oblasti bez odolnosti proti tlakovej vode
- Obsahuje PE potrubie a zmršťovací rukáv

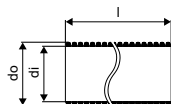

Položka č.	Dimenzia	l mm	di mm	do mm	hmotnosť kg	Bal. 2	Bal. 1	Jedn.	Cena:
1018269	140	550	175	200	1,30		1	ks	58,89 €
1018268	175+200	550	218	250	1,90		1	ks	68,59 €
1083871	250	550	275	315	2,90	16	1	ks	127,05 €

Uponor Ecoflex

Uponor Ecoflex vodiaci uhol



Položka č.	Dimenzia	di mm	do mm	s mm	r mm	hmotnosť kg	Bal. 1	Jedn.	Cena:
1030269	175/140	237,8	250	6,1	1200	12,00	9	ks	343,69 €
1030270	200	299,6	315	7,7	1000	17,00	9	ks	475,77 €

Uponor Ecoflex

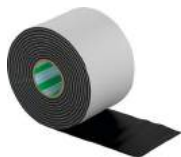

Položka č.	Dimenzia	L m	b1 mm	hmotnosť kg	Bal. 2	Bal. 1	Jedn.	Cena:
1093120	160mm x 10m	10	160	2,40	30	1	ks	26,47 €

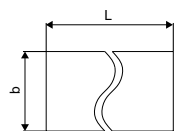

Uponor Ecoflex výstražný trasový pás

- Na vyznačenie polohy potrubia Ecoflex pod zemou
- Označovacia páska so symbolmi požadovaného použitia



Položka č.	Dimenzia	L m	b mm	hmotnosť kg	Bal. 1	Jedn.	Cena:
1018385	40mm x 250m	250	40	2,00	1	ks	35,03 €

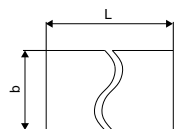

Náradie



Uponor vyrovnávačka rúrok

Uponor MLC vyrovnávačka rúrok



Položka č.	Dimenzia	l mm	b mm	h mm	Bal. 2	Bal. 1	Jedn.	Cena:
1010512	14-25	230	195	77	60	1	ks	341,60 €

Uponor Kolotoč

Uponor Magna kolotoč



Položka č.	Dimenzia	Bal. 2	Bal. 1	Jedn.	Cena:
1135500		4	1	ks	184,46 €

Uponor Rezanie a príprava

Uponor Multi rezač rúr

- vonkajšie priemery 32-40mm



Položka č.	Dimenzia	Bal. 2	Bal. 1	Jedn.	Cena:
1089677	32-40	12	1	ks	52,01 €
1089779	32-40	50	1	ks	22,16 €

Uponor Multi rezačka rúr

- vonkajší priemer 25-63 mm



Položka č.	Dimenzia	Bal. 2	Bal. 1	Jedn.	Cena:
1089675	25-63	12	1	ks	55,31 €
1089777	25-63	50	1	ks	8,36 €

Uponor Multi rezačka rúr

- vonkajší priemer 50-125 mm



Položka č.	Dimenzia	Bal. 2	Bal. 1	Jedn.	Cena:
1089676	50-125	8	1	ks	106,90 €
1089778	50-125	50	1	ks	11,84 €

Uponor Flex rezač rúr PEX

- Nástroj na rezanie rúrok pre flexibilné rúrky Uponor, vonkajší priemer 12 - 25 mm.

- Čepel' nie je kompatibilná s rezačom rúr Uponor 1001369



Položka č.	Dimenzia	Bal. 2	Bal. 1	Jedn.	Cena:
1089673	12-25	36	1	ks	38,71 €
1089780	12-25	150	1	ks	17,62 €

Uponor MLC rezač potrubia + kalibrátor



Položka č.	Dimenzia	Bal. 2	Bal. 1	Jedn.	Cena:
1014334	63-110	32	1	ks	567,87 €
1014320	63-110	100	1	ks	27,75 €

Uponor MLC fazetovací nástroj

- Pre odhranenie potrubia Uponor Uni Pipe PLUS a MLC.

- Vybavený rúčkou. Bez rúčky používaný ako príslušenstvo k závrtnej skrutke so závitom do plechu.



Položka č.	Dimenzia	Bal. 2	Bal. 1	Jedn.	Cena:
1015762	32	900	1	ks	44,07 €

Uponor Rezanie a príprava

Uponor MLC odhrotovací nástroj



Položka č.	Dimenzia	Bal. 2	Bal. 1	Jedn.	Cena:
1006638	40	600	1	ks	47,75 €
1015808	50	600	1	ks	54,16 €
1014339	63	600	1	ks	66,63 €
1014344	75	600	1	ks	87,84 €

Uponor MLC 3-rozmer.odhrotovací nástroj



Položka č.	Dimenzia	Bal. 2	Bal. 1	Jedn.	Cena:
1015739	16/20/25	60	1	ks	29,04 €

Uponor MLC vnútorná ohýbacia pružina

- ohýbacia pružina pre potrubia Uponor Uni Pipe PLUS a MLC.



Položka č.	Dimenzia	Bal. 2	Bal. 1	Jedn.	Cena:
1013729	16	100	1	ks	4,24 €
1013734	20	75	1	ks	6,84 €
1013737	25	50	1	ks	6,84 €
1013739	32	40	1	ks	10,25 €

Uponor MLC vonkajšia ohýbacia pružina

- ohýbacia pružina pre potrubia Uponor Uni Pipe PLUS a MLC.



Položka č.	Dimenzia	Bal. 2	Bal. 1	Jedn.	Cena:
1006640	16	55	1	ks	8,55 €
1013792	20	45	1	ks	8,55 €
1013794	25	45	1	ks	8,55 €

Uponor Uni Pipe PLUS ohýbací nástroj

- Vytvára rovnomerné ohyby potrubia Uponor Uni Pipe PLUS s vonkajším priemerom do 32 mm.

- Súčasťou balenia je kufrík s nástrojmi a ohýbacími segmentmi.



Položka č.	Dimenzia	Bal. 2	Bal. 1	Jedn.	Cena:
1071925	16-32	100	1	ks	330,63 €

Uponor Lisovanie

Uponor S-Press ručná lisovačka

- Na lisovanie Uponor lisovaných tvaroviek MLC 14-20 spolu s vymeniteľnými čeľuťami
- Dodávaná v puzdre bez vymeniteľných čeľuťí.



Položka č.	Dimenzia	d mm	Bal. 2	Bal. 1	Jedn.	Cena:
1015764	14-20	14-20	100	1	ks	333,27 €

Uponor S-Press čeľuť pre ručnú lisov.

- Čeľuste do ručnej lisovačky



Položka č.	Dimenzia	d mm	Bal. 2	Bal. 1	Jedn.	Cena:
1015777	16	16	50	1	ks	47,92 €
1015780	20	20	50	1	ks	47,92 €

Uponor S-Press lisovačka UP110 bez čeľuťí



Položka č.	Dimenzia	Bal. 2	Bal. 1	Jedn.	Cena:
1083612		20	1	set	1 451,77 €

Uponor S-Press batéria pre UP110

- Akku batéria 18 V / 3,0 Ah, Li-Ion (54 Wh)
- Napätie batérie: 18 V
- Kapacita batérie: 3,0 Ah
- Doba nabíjania: s nabíjačkou SPI S-PRESS: 22 min
- Technológia: Li-Ion
- Hmotnosť: 0,6 kg



Položka č.	Dimenzia	OV V	Bal. 2	Bal. 1	Jedn.	Cena:
1083608*		18	10	1	ks	121,95 €

Uponor S-Press nabíjačka batérie

- Rýchlonabíjačka pre 18V Li-Ion batérie, 230 V
- Čas nabíjania: 1,3 Ah 15 min,
3,0 Ah 22 min
- Napájanie: 230 V AC
- Rozsah napätia: 18 V
- Hmotnosť: 1,0 kg



Položka č.	Dimenzia	OV V	Bal. 2	Bal. 1	Jedn.	Cena:
1083610*	Mini2, UP110	230	72	1	ks	143,73 €

Uponor Lisovanie

Uponor S-Press lisovacia čelust' UPP1

- lisovacie čeluste pre lisovacie tvarovky Uponor MLC



Položka č.	Dimenzia	d mm	Bal. 2	Bal. 1	Jedn.	Cena:
1007084	16	16	216	1	ks	135,03 €
1007086	20	20		1	ks	135,03 €
1007087	25	25		1	ks	139,37 €
1007088	32	32		1	ks	139,37 €

Uponor S-Press lisovacia čelust' UPP1

- lisovacie čeluste pre lisovacie tvarovky Uponor MLC



Položka č.	Dimenzia	d mm	Bal. 2	Bal. 1	Jedn.	Cena:
1015768	40	40	108	1	ks	239,55 €
1015792	50	50	108	1	ks	246,80 €

Uponor S-Press zákl.jednotka pre čeluste

- Základná jednotka určená pre lisovacie čeluste a tvarovky Uponor MLC 63-110 v kombinácií s lisovačkami UP 110, UP 75 a UP 75 EL



Položka č.	Dimenzia	d mm	Bal. 1	Jedn.	Cena:
1046545	63-110	63-110	1	ks	344,07 €

Uponor S-Press lisovacia čelust'

- Lisovacie čeluste určené pre základnú jednotku a tvarovky Uponor MLC 63-110 v kombinácií s lisovačkami UP 110, UP 75 a UP 75 EL



Položka č.	Dimenzia	d mm	Bal. 2	Bal. 1	Jedn.	Cena:
1046541	63	63	72	1	ks	855,12 €
1046542	75	75	72	1	ks	958,17 €
1046543*	90	90	72	1	ks	1 146,89 €
1046544*	110	110	54	1	ks	1 229,76 €

Uponor Lisovanie

Uponor S-Press lis. Mini2 + KSP0 čeluste

- Uponor lisovačka S-Press Mini² vrátane kufríku, batérie, nabíjačky a lisovacích čelustí.
- Rozsah použitia do 32 mm.

Technická dáta:

- Veľmi rýchle lisovanie vďaka krátkemu 3-4 sekundovému lisovaciemu cyklu
- Lisovacia sila: lineárny tlak približne 15 kN
- Kapacita batérie: vysokovýkonná batéria Makita 1,3 Ah Li-Ion (voliteľne 3,0 Ah)
- Doba nabíjania: 1,5 Ah 15 min. 3,0 Ah 22 min
- Hmotnosť vrátane batérie: bez čelustí 1,7 kg
- Rozmery lisovačky: 377 x 75 x 116 mm
- Otočné: držiak lisovacích čelustí otočný približne o 350 °



Položka č.	Dimenzia	Bal. 2	Bal. 1	Jedn.	Cena:
1083586	16/20/25/32	30	1	set	2 162,79 €

Uponor S-Press batéria Mini2

- Batéria 18 V / 1.5 Ah, Li-Ion (27 Wh)
- Napätie batérie: 18 V
- Kapacita batérie: 1.5 Ah
- Čas nabíjania: S nabíjačkou batérií SPI S-Press: 15 min
- Technológia článkov: Li-Ion
- Hmotnosť: 0,4 kg



Položka č.	Dimenzia	OV V	Bal. 2	Bal. 1	Jedn.	Cena:
1083605		18	48	1	ks	130,65 €

Uponor S-Press nabíjačka batérie

- Rýchlonabíjačka pre 18V Li-Ion batérie, 230 V
- Čas nabíjania: 1,3 Ah 15 min,
3,0 Ah 22 min
- Napájanie: 230 V AC
- rozsah napätia: 18 V
- Hmotnosť: 1,0 kg



Položka č.	Dimenzia	OV V	Bal. 2	Bal. 1	Jedn.	Cena:
1083610*	Mini2, UP110	230	72	1	ks	143,73 €

Uponor S-Press lisovacia čelusť Mini KSP0

- Uponor lisovacia čelusť MLC Mini KSP0



Položka č.	Dimenzia	d mm	Bal. 2	Bal. 1	Jedn.	Cena:
1007091*	16	16	5	1	ks	163,96 €
1007093*	20	20	5	1	ks	163,96 €
1007094*	25	25	5	1	ks	172,78 €
1007095*	32	32	5	1	ks	172,78 €

Uponor Expandovanie

Uponor Q&E expandér + hlavy S3,2 S5,0



Položka č.	Dimenzia	p bar	Bal. 1	Jedn.	Cena:
1004064	16/20/25	6+10	1	set	354,92 €

Uponor Q&E Expandér s hlavami M12/

- Zariadenie s elektromechanickým pohonom, dodávané v plastovom kufríku vrátane dvoch 12V Li-Ion batérií a jednej rýchlonabíjačky 220-240V/50-60Hz a maziva (Mo).
- Kovová prevodovka a kovový kryt. Súčasťou LED pracovného svetla.
- Návod na použitie v kufríku. Automatické otáčanie s M12 expandovacími hlavami.
- Použitie pre 6 bar potrubie v dimenziách do 32 mm.
- Použitie pre 10 bar potrubie v dimenziách do 25 mm.

Technické údaje:

- Nabíjacie napätie: 12V
- Zobrazenie úrovne nabitia: Optické zobrazenie
- Doba nabíjania batérie: cca. 0,5 hod.
- Pre dimenzie: ≤ 32 mm (AK5/6 bar), ≤ 25 mm (AK2/10 bar)



	Položka č.	Dimenzia	Bal. 1	Jedn.	Cena:
NEW	1119375	6bar 9,9RS/20	1	set	990,53 €
NEW	1119376	16RS/20/25 6bar	1	set	1 074,32 €
NEW	1119379	16RS/20/25 10bar	1	set	1 074,32 €

Uponor Q&E M12 Fuel



Položka č.	Dimenzia	Bal. 1	Jedn.	Cena:
1121157		1	ks	797,62 €

Uponor Expandovanie

Uponor Q&E hlava M12/Rapid Seal

- Vhodné pre Q&E expandér M12 / M12 FUEL



Položka č.	Dimenzia	Bal. 1	Jedn.	Cena:
1119380	9,9x1.1	1	ks	97,60 €

Uponor Q&E hlava M12/M18



Položka č.	Dimenzia	d mm	s mm	p bar	zdvih mm	Bal. 1	Jedn.	Cena:
1057184*	14/15x2,5	14/15	2,0/2,5	6+10	14/25	1	ks	80,77 €
1057185	17/18x2,5	17/18	2,0/2,5	6+10	14/25	1	ks	69,67 €

Uponor Q&E hlava M12/M18/Rapid Seal

- Vhodné pre Q&E batérový expandér M12 / M12 FUEL a M18 / M18 Fuel

	Položka č.	Dimenzia	Bal. 1	Jedn.	Cena:
	1119381	16x1,8/2,0/2,2	1	ks	90,43 €
NEW	1119382	20x1,9/2,0	1	ks	90,43 €
NEW	1119383	20x2,8	1	ks	90,43 €
	1119384	25x2,3	1	ks	95,84 €
NEW	1119385	25x3,5	1	ks	95,84 €
NEW	1119386	32x2,9	1	ks	101,00 €

Uponor Q&E expandér s hlavami M18 6bar



Položka č.	Dimenzia	p bar	zdvih mm	Bal. 1	Jedn.	Cena:
1063908	16/20/25/32	6	25	1	set	1 074,32 €

Uponor Q&E expandér s hlavami M18 10bar



Položka č.	Dimenzia	p bar	zdvih mm	Bal. 1	Jedn.	Cena:
1063909	16/20/25/H32	10	25	1	set	1 074,32 €

Uponor Expandovanie

Uponor Q&E hlava M18 H



Položka č.	Dimenzia	d mm	s mm	p bar	zdvih mm	Bal. 1	Jedn.	Cena:
1057182	32x2,9/4,4	32	2,9/4,4	6+10	25	1	ks	78,34 €
1057183	40x3,7	40	3,7	6	25	1	ks	81,26 €

Uponor Q&E expandér M18 VLD PEX



Položka č.	Dimenzia	zdvih mm	Bal. 1	Jedn.	Cena:
1085099	40-75	56	1	ks	3 144,12 €

Uponor Q&E hlava expandéra VLD



Položka č.	Dimenzia	d mm	s mm	p bar	zdvih mm	Bal. 1	Jedn.	Cena:
1085095	40x3,7/5,5	40	3,7/5,5	6+10	56	1	ks	564,07 €
1085096	50x4,6/6,9	50	4,6/6,9	6+10	56	1	ks	564,07 €
1085097	63x5,8/8,6	63	5,8/8,6	6+10	56	1	ks	564,07 €
1085098	75x6,8/10,3	75	6,8/10,3	6+10	56	1	ks	653,79 €

Uponor Q&E grafitová pasta



Položka č.	Dimenzia	hmotnosť kg	Bal. 1	Jedn.	Cena:
1008334	30g	0,03	20	ks	10,23 €

Uponor Q&E mazacia grafitová pasta



Položka č.	Dimenzia	hmotnosť kg	Bal. 1	Jedn.	Cena:
1005017	100g	0,10	1	ks	27,66 €

Uponor Milwaukee M12 náhr.batéria 4AH



Položka č.	Dimenzia	Bal. 1	Jedn.	Cena:
1061185	4Ah	1	ks	172,78 €

Uponor Zafixovanie

Uponor Siccus 14 rezací nástroj na EPS

- tepelný rezací nástroj na EPS
- 230V, 50/60Hz
- na rezanie drážok pre potrubia dimenzie 14 mm



Položka č.	Dimenzia	OV V	Bal. 2	Bal. 1	Jedn.	Cena:
1006290	14mm	230V	230	20	1 ks	204,96 €

Uponor Tacker zošívaciačka + spony



Položka č.	Dimenzia	Bal. 2	Bal. 1	Jedn.	Cena:
1136264	14-20mm h=50mm	1250 ks	24	1 Sada	288,92 €

Uponor Príslušenstvo

Uponor Rapex lisovacia čeľusť



Položka č.	Dimenzia	d mm	Bal. 1	Jedn.	Cena:
1006330	14x2	14x2	1	ks	167,38 €
1006343	17x2	17x2	1	ks	167,38 €

Uponor Vario PLUS kľúč na ventily

- Nástroj pre montáž a demontáž ventilov plastového rozdeľovača



Položka č.	Dimenzia	Bal. 2	Bal. 1	Jedn.	Cena:
1009216		10	1	ks	5,13 €

Moving > Forward

uponor

Uponor s.r.o.
Vajnorská 105
831 04 Bratislava

T +421 2 32111300
E zakaznickyservis@uponor.com
W www.uponor.com/sk-sk



www.uponor.com